

ЛЬВІВСЬКИЙ НАУКОВИЙ ФОРУМ

МАТЕРІАЛИ

III МІЖНАРОДНОЇ НАУКОВО-ПРАКТИЧНОЇ КОНФЕРЕНЦІЇ



ТЕОРІЯ І ПРАКТИКА СУЧАСНОЇ НАУКИ ТА ОСВІТИ

20-21 травня 2021 року
(частина II)

ЛЬВІВСЬКИЙ НАУКОВИЙ ФОРУМ

**МАТЕРІАЛИ
III МІЖНАРОДНОЇ НАУКОВО-ПРАКТИЧНОЇ
КОНФЕРЕНЦІЇ**

**ТЕОРІЯ І ПРАКТИКА СУЧАСНОЇ
НАУКИ ТА ОСВІТИ**

20-21 травня 2021 року

(частина II)

Львів

2021

УДК 005

ББК 94.3(0)

Теорія і практика сучасної науки та освіти (частина II): матеріали III Міжнародної науково-практичної конференції м. Львів, 20-21 травня 2021 року. – Львів : Львівський науковий форум, 2021. – 127 с.

У даному збірнику представлені тези доповідей учасників III Міжнародної науково-практичної конференції «Теорія і практика сучасної науки та освіти», організованої Львівським науковим форумом. Висвітлюються Теорія і практика сучасної науки та освіти на сучасному етапі становлення, розглядаються сучасні наукові дискусії різних наукових напрямів.

Збірник призначений для студентів, здобувачів наукових ступенів, науковців та практиків.

Всі матеріали представлені в авторській редакції. За повноту та цілісність яких автори безпосередньо несуть відповідальність.

ЗМІСТ

ЕКОНОМІЧНІ НАУКИ	7
<i>Гаркуша К.Ю., Сасенко О.В.</i> ОСНОВНІ ПРИНЦИПИ ФОРМУВАННЯ ТА ПОДАННЯ ФІНАНСОВОЇ ЗВІТНОСТІ.....	7
<i>Згурьська Т.В.</i> ОБЛІК ВИТРАТ НА СІЛЬСЬКОГОСПОДАРСЬКИХ ПІДПРИЄМСТВАХ...9	9
<i>Маркевич І.І.</i> АНАЛІЗ ПРОЦЕНТНОГО РИЗИКУ ЯК СКЛАДОВА ЕФЕКТИВНОГО УПРАВЛІННЯ ЛІКВІДНІСТЮ БАНКУ	10
<i>Христопіт З.В.</i> ОСОБЛИВОСТІ СТРАТЕГІЧНОГО МЕНЕДЖМЕНТУ В СУЧАСНИХ УМОВАХ ЕКОНОМІЧНОГО РОЗВИТКУ	12
<i>Шахов Д.В., Накевхрїшвілі О.А.</i> СУЧАСНИЙ МІЖНАРОДНИЙ МАРКЕТИНГ У ТУРИЗМІ	13
<i>Шелега М.М., Корюгін А.В.</i> СУТНІСТЬ КРЕАТИВНОГО МЕНЕДЖМЕНТУ В БІЗНЕСІ: ПРОБЛЕМИ ТА ПЕРСПЕКТИВИ.....	15
МЕДИЧНІ НАУКИ	17
<i>Tsuber V.Y.</i> HEDGEHOG PATHWAY SIGNALING IS ASSOCIATED WITH SURVIVAL IN BREAST CANCER	17
<i>Карпенко В.О., Гурсьєв А.В.</i> ОСОБЛИВОСТІ ЗАСТОСУВАННЯ ПОЛІЦЕЙСЬКИМИ ТАКТИЧНОЇ МЕДИЦИНИ.....	21
НАЦІОНАЛЬНА БЕЗПЕКА	22
<i>Бодирєв В.</i> ДОВЕДЕННЯ ДО САМОГУБСТВА: КРИМІНАЛЬНО-ПРАВОВИЙ АНАЛІЗ	22
<i>Коптєв І., Козиря А.</i> ОСОБЛИВОСТІ ОПЕРАТИВНОГО ПОШУКУ ІНФОРМАЦІЇ В ОПЕРАТИВНО – РОЗШУКОВІЙ ДІЯЛЬНОСТІ.....	24
<i>Нікіперович О.О., Прунчак С.В.</i> ОПЕРАТИВНО-РОЗШУКОВЕ ДОКУМЕНТУВАННЯ ЯК ПОШУКОВО-ПІЗНАВАЛЬНИЙ ПРОЦЕС В ОПЕРАТИВНО-РОЗШУКОВІЙ ДІЯЛЬНОСТІ.....	25
ПЕДАГОГІЧНІ НАУКИ	27
<i>Ананьєва І.А., Іващенко Я.О.</i> ВИКОРИСТАННЯ ІНФОРМАЦІЙНИХ ТЕХНОЛОГІЙ У ВИКЛАДАННІ ЕКОНОМІЧНИХ ДИСЦИПЛІН.....	27
<i>Березова Л.С.</i> СУТНІСТЬ ТА ЕТАПИ РЕАЛІЗАЦІЇ ПРОЄКТНОЇ РОБОТИ В СИСТЕМІ ПЕРЕКЛАДАЦЬКОЇ ОСВІТИ ФРАНЦІЇ.....	28
<i>Бодрик Н.В., Цибуляк В.</i> СОЦІАЛЬНО-ПЕДАГОГІЧНИЙ СУПРОВІД ДІТЕЙ З ОСОБЛИВИМИ ОСВІТНИМИ ПОТРЕБАМИ В ОСВІТНЬОМУ ЗАКЛАДІ	30
<i>Вавренчук В.В.</i> ВПЛИВ НОВАТОРСЬКОЇ ДІЯЛЬНОСТІ ТАДЕУША ЧАЦЬКОГО НА РОЗВИТОК НОВОЇ УКРАЇНСЬКОЇ ШКОЛИ ВОЛИНИ	32
<i>Дзівідзінська І.С.</i> ТЕСТУВАННЯ З АНГЛІЙСЬКОЇ МОВИ: КОМУНІКАТИВНА ПАРАДИГМА	34
<i>Занозовська І.О.</i> ІНКЛЮЗИВНЕ НАВЧАННЯ ЗДОБУВАЧІВ ОСВІТИ НУШ З ПРОБЛЕМОЮ МОВЛЕННЯ	36

<i>Овсянко Г.В., Белоусова С.М.</i> РОЗВИТОК НАВИЧОК АУДІЮВАННЯ У СТУДЕНТІВ НЕМОВНИХ СПЕЦІАЛЬНОСТЕЙ.....	37
<i>Шайнюк Н.</i> ФОРМУВАННЯ ДОСЛІДНИЦЬКОЇ КОМПЕТЕНТНОСТІ В МАЙБУТНІХ УЧИТЕЛІВ ПОЧАТКОВОЇ ШКОЛИ.....	39
ПСИХОЛОГІЧНІ НАУКИ.....	42
<i>Білісько Є.Г., Шинкаренко І.О.</i> ПОНЯТТЯ ПРОФЕСІЙНОЇ ОРІЄНТАЦІЇ ТА ЇЇ ОСОБЛИВОСТІ У ЮНАЦЬКОМУ ВІЦІ.....	42
<i>Каторжних Н.Л.</i> ХАРАКТЕРИСТИКА ОСОБИСТОСТІ СЕРІЙНИХ ВБИВЦЬ: ЧОМУ ТА ЯК НИМИ СТАЮТЬ?.....	43
<i>Прокофьев О.А.</i> КОМУНІКАТИВНА КОМПЕТЕНТНІСТЬ ПРАЦІВНИКІВ ОРГАНІВ ДОСУДОВОГО РОЗСЛІДУВАННЯ.....	46
<i>Судоплатов О.В.</i> ПСИХОЛОГІЧНИЙ ПОРТРЕТ ЗЛОЧИНЦЯ.....	47
ТЕХНІЧНІ НАУКИ.....	49
<i>Денисенко С.М., Черноволік Г.О.</i> ОСОБЛИВОСТІ РЕАЛІЗАЦІЇ МОБІЛЬНОГО ПРОГРАМНОГО МОНІТОРИНГУ МЕТЕРОЛОГІЧНОГО ПРОГНОЗУ ПОГОДИ.....	49
<i>Новіцька І.В.</i> ВИКОРИСТАННЯ СУБД В АКУСТИЧНИХ КОМПЛЕКСАХ ДЛЯ АНАЛІЗУ ЗВУЧАННЯ ОБ'ЄКТІВ.....	50
<i>Полятичко В.Ю., Романюк О.В.</i> ОСОБЛИВОСТІ РЕАЛІЗАЦІЇ ПРОГРАМНОГО ЗАБЕЗПЕЧЕННЯ ДЛЯ АВТОМАТИЧНОГО ГЕНЕРУВАННЯ РЕЦЕПТІВ.....	52
<i>Романюк О.Н., Романюк О.В., Пархоменко Р.М., Поперечна Є.К.</i> ВИКОРИСТАННЯ ПОЛЯРНИХ КООРДИНАТ В ЗАДАЧАХ КОМП'ЮТЕРНОЇ ГРАФІКИ.....	53
<i>Сікорська М.О., Романюк О.В.</i> РОЗРОБКА ПРОГРАМНОГО МОДУЛЯ ДЛЯ РОЗРАХУНКУ ПОТРЕБИ У ПИТНІЙ ВОДІ ПРИ ОНЛАЙН-ЗАМОВЛЕННІ.....	56
ФІЗИКО-МАТЕМАТИЧНІ НАУКИ.....	58
<i>Гілянчук К.В.,</i> ПІДВИЩЕННЯ ЕФЕКТИВНОСТІ РОБОТИ СИСТЕМ ВІДВОДУ ТЕПЛОТИ ВІД БАСЕЙНУ ВИТРИМКИ ЕНЕРГОБЛОКУ 1000 МВт.....	58
ФІЛОЛОГІЧНІ НАУКИ.....	59
<i>Безпальченко К.Р.</i> СУЧАСНЕ РОЗУМІННЯ ФАХОВОЇ КОМПЕТЕНТНОСТІ ПЕРЕКЛАДАЧА.....	59
<i>Бондаренко О.М.</i> РОЗУМІННЯ ЛЕКСИКИ КОМП'ЮТЕРНИХ ТЕХНОЛОГІЙ КРИЗЬ ПРИЗМУ МІЖКУЛЬТУРНОЇ КОМУНІКАЦІЇ.....	61
ФІЛОСОФСЬКІ НАУКИ.....	62
<i>Биковська С.А.</i> ФІЛОСОФСЬКА ОСНОВА КАЗКИ А. ДЕ СЕНТ-ЕКЗЮПЕРІ "МАЛЕНЬКИЙ ПРИНЦ".....	62
<i>Ткаченко О.О., Штанько В.І.</i> АНАЛІЗ ІСТОРІЇ ПОЯВИ І ОСОБЛИВОСТЕЙ СПРІЙНЯТТЯ ТЕРМІНА "ВІРТУАЛЬНА РЕАЛЬНІСТЬ".....	64
ЮРИДИЧНІ НАУКИ.....	65
<i>Ryabokon Yu.V.</i> THE MAIN WAYS OF IMPLEMENTATION OF LEGAL ANTHROPOLOGY IN UKRAINE.....	65

Бабкін Д. ОБ'ЄКТИВНІ ОЗНАКИ КРИМІНАЛЬНОГО ПРАВОПОРУШЕННЯ ПЕРЕДБАЧЕНОГО СТАТТЕЮ 126-1 КК УКРАЇНИ.....	66
Бідалова К.С. ЮРИДИЧНА ВІДПОВІДАЛЬНІСТЬ: ТЕОРЕТИЧНИЙ АНАЛІЗ	68
Богомол А.І. ВИПРАВНІ РОБОТИ.....	69
Вовчок В.С. ІНСТИТУТ СУДИМОСТІ В УКРАЇНІ: НЕДОЛКИ ЗАКОНОДАВЧОЇ РЕГЛАМЕНТАЦІЇ	71
Гайдаш О.О. ОСОБЛИВОСТІ НОРМАТИВНО – ПРАВОВОГО РЕГУЛЮВАННЯ ВИКОРИСТАННЯ ОПЕРАТИВНИМИ ПІДРОЗДІЛАМИ НАЦІОНАЛЬНОЇ ПОЛІЦІЇ НЕГЛАСНИХ ПОЗАШТАТНИХ ПРАЦІВНИКІВ	73
Гетьман В. ФОРМИ СПІВУЧАСТІ ЗА СТУПЕНЕМ СТІЙНОСТІ ЗВ'ЯЗКІВ СПІВУЧАСНИКІВ.....	74
Гребенніков М.В. КРИМІНАЛЬНА ВІДПОВІДАЛЬНІСТЬ ЗА НЕЗАКІНЧЕНИЙ ЗЛОЧИН	76
Даниленко Т.А. ЮРИДИЧНИЙ ПРЕЦЕДЕНТ ЯК ДЖЕРЕЛО ПРАВА: ЗАРУБІЖНИЙ ДОСВІД І УКРАЇНА.....	78
Дубина К.В. КАТУВАННЯ, ВЧИНЕНЕ ПРАЦІВНИКОМ ПРАВООХОРОННОГО ОРГАНУ: ПИТАННЯ КВАЛІФІКАЦІЇ.....	79
Дубовик А.П. ОСОБЛИВОСТІ ЗДІЙСНЕННЯ ОПЕРАТИВНИМИ ПІДРОЗДІЛАМИ НАЦІОНАЛЬНОЇ ПОЛІЦІЇ ПОШУКУ ІНФОРМАЦІЇ У ВІДКРИТИХ ДЖЕРЕЛАХ.....	81
Дудник В.М. КРИМІНАЛЬНО-ПРАВОВА ХАРАКТЕРИСТИКА ДЕРЖАВНОЇ ЗРАДИ..	82
Єрмакова А.О. ОСОБЛИВОСТІ ДІЇ ТРУДОВОГО ЗАКОНОДАВСТВА ПІД ЧАС ПАНДЕМІЇ	84
Зайцев Д.Ю. ОСОБЛИВОСТІ ВИЯВЛЕННЯ ПІДРОЗДІЛАМИ НАЦІОНАЛЬНОЇ ПОЛІЦІЇ ОПЕРАТИВНОЇ ІНФОРМАЦІЇ ПРО ЗБУТ НАРКОТИКІВ БЕЗКОНТАКТНИМ СПОСОБОМ.....	86
Зальопана Н.А. ЦИВІЛІСТИЧНІ АСПЕКТИ ДОГОВОРУ ПОЗИЧКИ.....	87
Копил І.М. ОСОБЛИВОСТІ КВАЛІФІКАЦІЇ КРАДІЖКИ ЯК ОДНОГО ІЗ ВИДІВ КРИМІНАЛЬНИХ ПРАВОПОРУШЕНЬ ПРОТИ ВЛАСНОСТІ.....	89
Кочеванова Ж.І. ВОЛОНТЕРСЬКА ДІЯЛЬНІСТЬ ЯК МОЖЛИВІСТЬ РОЗКРИТТЯ ТРУДОВОГО ПОТЕНЦІАЛУ В УКРАЇНІ	90
Красота М.В., Падафа А.О. ПРОФЕСІЙНО-ПСИХОЛОГІЧНА ПІДГОТОВКА ТА ЇЇ ЗНАЧЕННЯ В ДІЯЛЬНОСТІ ПРАЦІВНИКІВ ПІДРОЗДІЛІВ КРИМІНАЛЬНОЇ ПОЛІЦІЇ.....	92
Кузнецова Д.В. ЩОДО ПСИХОЛОГІЧНИХ ОСОБЛИВОСТЕЙ ДІЯЛЬНОСТІ СЛІДЧОГО	93
Лазарєва Я., Котов В. ОСОБЛИВОСТІ ОТРИМАННЯ ІНФОРМАЦІЇ В ОПЕРАТИВНО-РОЗШУКОВІЙ ДІЯЛЬНОСТІ НАЦІОНАЛЬНОЇ ПОЛІЦІЇ УКРАЇНИ.....	95
Макаренко Д.А. Застосування заходів кримінально-правового характеру щодо юридичних осіб.	97

<i>Новосьолова Г.Г., Липко І.В.</i> ДЕЯКІ АСПЕКТИ НАБУТТЯ ПРАВА ВЛАСНОСТІ ЗА НАБУВАЛЬНОЮ ДАВНІСТЮ	99
<i>Новосьолова Г.Г., Педоренко А.О.</i> ПРАВО ВЛАСНОСТІ НА ОБ'ЄКТ САМОЧИННОГО БУДІВНИЦТВА	101
<i>Оргісць Д.О.</i> АКТУАЛЬНІ ПРОБЛЕМИ ЗАСТОСУВАННЯ АМНІСТІЇ ДЛЯ ДОСЯГНЕННЯ ПОЛІТИЧНОГО ВРЕГУЛЮВАННЯ	103
<i>Пальона А.В.</i> ПРОБЛЕМИ ВИЗНАЧЕННЯ ЦИВІЛЬНО-ПРАВОВОГО СТАТУСУ КРИПТОВАЛЮТИ В УКРАЇНІ	105
<i>Полтава К.О., Липко І.В.</i> КРИМІНАЛЬНО-ПРАВОВІ НАСЛІДКИ ВИЗНАННЯ ОСОБИ ОБМЕЖЕНО ОСУДНОЮ	107
<i>Полтавець Ю.В.</i> ПРОБЛЕМИ МАТЕРІАЛЬНО-ТЕХНІЧНОГО ЗАБЕЗПЕЧЕННЯ АГРОПРОМИСЛОВОГО КОМПЛЕКСУ	109
<i>Примаченко В.Ф., Саранцев Н.М.</i> ФОРМИ СПІВУЧАСТІ ЗА ОБ'ЄКТИВНОЮ ОЗНАКОЮ	110
<i>Процький М.В.</i> ІСТОРІЯ РОЗВИТКУ КРИМІНАЛЬНОГО ЗАКОНОДАВСТВА НА ТЕРИТОРІЇ СУЧАСНОЇ УКРАЇНИ	112
<i>Романів В.І.</i> ОСОБЛИВОСТІ ЗАСТОСУВАННЯ ДОМАШНЬОГО АРЕШТУ В ЗАРУБІЖНИХ КРАЇНАХ	113
<i>Семененко М.І.</i> ПРАВОВА ДОКТРИНА ЯК ДЖЕРЕЛО ОБ'ЄКТИВНОГО ПРАВА: СУТНІСТЬ ТА РОЛЬ У СУЧАСНОМУ ПРАВІ.....	115
<i>Сладков О.О.</i> ІНСТИТУТ ПРЕЗИДЕНТСТВА У СИСТЕМІ ВЛАДИ ЗА РІЗНИХ ФОРМ ДЕРЖАВНОГО ПРАВЛІННЯ	117
<i>Тарасюк Д.В.</i> ДИФЕРЕНЦІАЦІЯ КРИМІНАЛЬНОЇ ВІДПОВІДАЛЬНОСТІ.....	118
<i>Ткаченко В.В.</i> ПРОБЛЕМАТИКА ЗЛОЧИНУ ПРИДБАННЯ, ОТРИМАННЯ, ЗБЕРІГАННЯ ЧИ ЗБУТ МАЙНА, ОДЕРЖАНОГО ЗЛОЧИННИМ ШЛЯХОМ.....	120
<i>Учускіна В.В.</i> ПОГАШЕННЯ ТА ЗНЯТТЯ СУДИМОСТІ ЩОДО ОСІБ, ЯКІ ВЧИНИЛИ КРИМІНАЛЬНЕ ПРАВОПОРУШЕННЯ ДО ДОСЯГНЕННЯ НИМИ ВІСІМНАДЦЯТИРІЧНОГО.....	121
<i>Фарапонов В.Г.</i> ІНОЗЕМНИЙ ДОСВІД ЕФЕКТИВНОГО ЗАСТОСУВАННЯ КОНЦЕСІЙНОГО ДОГОВОРУ В ДЕРЖАВНО-ПРИВАТНОМУ ПАРТНЕРСТВІ	123
<i>Юренко В.Ю.</i> КРИМІНАЛЬНІ ПРОСТУПКИ: ДЕЯКІ ПРОБЛЕМИ ТА ПЕРСПЕКТИВИ РОЗВИТКУ	126

ЕКОНОМІЧНІ НАУКИ

*Гаркуша К.Ю.,
Саєнко О.В.,*

к.е.н., доцент кафедри обліку і оподаткування.

Запорізький національний університет

ОСНОВНІ ПРИНЦИПИ ФОРМУВАННЯ ТА ПОДАННЯ ФІНАНСОВОЇ ЗВІТНОСТІ

П(С)БО 1 «Загальні вимоги до фінансової звітності» визначає основні положення щодо підготовки та подання фінансової звітності. Основним завданням є визначення порядку розкриття та визнання у фінансовій звітності результатів фінансово-господарської діяльності в ситуаціях.

Згідно П(С)БО 1 «Загальні вимоги до фінансової звітності» встановлюються принципи складання фінансової звітності, визначає механізм визнання і оцінки елементів, що складають фінансову звітність, активів, зобов'язань, власного капіталу.[1]

Фінансова звітність будь-якої організаційної структури нерідко служить єдиним джерелом інформації для задоволення інформаційної потреби користувачів про фінансовий стан підприємства.

Користувачами фінансової звітності є інвестори, працівники, позикодавці, постачальники, покупці, а також державні органи та громадськість.

У користувачів при ознайомленні з фінансовою звітністю можуть виникнути різні питання про порядок визнання в звітності тих чи інших елементів, що складають фінансову звітність. При цьому думка користувачів може бути відмінною від думки керівництва, який представив дані звітності. На тлі відмінності думок може виникнути конфлікт розуміння.

В якості доказової бази правомірності відображення у фінансовій звітності результатів господарської діяльності служать принципи і якісні характеристики складання та подання фінансової звітності.

Основними принципами, відповідно до яких складається фінансова звітність, є:

- Принцип нарахування – фінансова звітність, складена за цим принципом, інформує користувачів не тільки про минулі операції, пов'язаних з виплатою і отриманням грошей, але також і про зобов'язання сплатити гроші в майбутньому, про ресурси, що представляють гроші, які будуть отримані в майбутньому.
- Принцип безперервності діяльності – оцінка активів і зобов'язання підприємства здійснюється виходячи з припущення, що його діяльність буде продовжуватися в майбутньому.
- Принцип повного висвітлення – фінансова звітність повинна містити всю інформацію про фактичні та потенційні наслідки господарських операцій, здатних вплинути на рішення користувачів прийняті на її основі.
- Принцип єдиного грошового вимірника – вимір і узагальнення всіх господарських операцій підприємства в фінансовій звітності здійснюється в єдиній одиниці.
- Принцип історичної (фактичної) собівартості – пріоритетною є оцінка активів підприємства, виходячи з витрат на їх виробництво і придбання.

Вважаємо основними якісними характеристиками фінансової звітності є зрозумілість, доречність, надійність і порівнянність.

- Зрозумілість передбачає, що інформація, яка надається у фінансовій звітності, повинна бути зрозуміла користувачам. Передбачається, що для цього користувачі повинні мати достатні знання в сфері господарської та економічної діяльності, бухгалтерського обліку і прагнуть вивчати інформацію.
- Доречність необхідна для забезпечення корисності інформації. Інформація є доречною, коли вона впливає на економічні рішення користувачів, допомагаючи їм оцінювати минулі, справжні і майбутні події, підтверджувати або виправляти їх минулі оцінки. На доречність інформації впливає істотність, надійність.
- Для забезпечення надійності, інформація повинна відображати операції та інші події правдиво. Наприклад, бухгалтерський баланс повинен правдиво відображати операції та інші події, результатом яких на звітну дату стали активи, зобов'язання і власний капітал організації, що відповідають критеріям визнання. Для правдивого уявлення операцій та інших подій необхідно, щоб вони були враховані і представлялися відповідно до їх сутності та економічного реальності, а не тільки їх юридичною формою.

При складанні фінансової звітності організації відчувають труднощі при відображенні невизначених подій і обставин, таких як отримання сумнівних вимог, ймовірний термін служби основних засобів, кількість можливих гарантійних вимог. Такі невизначеності визнаються за допомогою розкриття їх характеру і ступеня, а також дотримання принципу обачності при складанні фінансових звітів. Обачність – це дотримання певної міри обережності при формуванні суджень для розрахунків, необхідних в умовах невизначеності. При цьому активи або доходи не повинні бути завищені, а зобов'язання і витрати - занижені.

• Порівнянність необхідна для порівняльного аналізу фінансового становища, результатів діяльності та змін у фінансовому становищі організації з плином часу. Забезпеченням порівнянності є зміст у фінансовій звітності відповідної інформації за попередні періоди.[2]

Практичне застосування принципів і якісних характеристик при підготовці фінансової звітності полягає в обґрунтуванні прийнятих керівництвом господарюючого суб'єкта рішень про визнання елементів фінансової звітності.

Елементами, безпосередньо пов'язаними з оцінкою фінансового становища, є активи, зобов'язання і власний капітал.

Активи – це майнові та особисті немайнові блага і права, що мають вартісну оцінку, від яких очікується отримання доходів у майбутньому.

Зобов'язання – це має вартісну оцінку обов'язок вчинити на користь фізичної особи або організації певні дії, як-то: передати майно, виконати роботи, сплатити гроші та інше, або утриматися від певної дії, погашення якої призведе до зменшення активів.

Власний капітал (чисті активи) – активи за вирахуванням зобов'язань.

Елементами фінансової звітності, безпосередньо пов'язаними з оцінкою результатів фінансово-господарської діяльності, є доходи і витрати.

Доходи – збільшення економічних вигоди протягом звітного періоду у формі збільшення активів або їх вартості або зменшення зобов'язань, що приводить до збільшення власного капіталу, не пов'язаного з внесками власників.

Витрати – зменшення економічних вигоди протягом звітного періоду у формі зменшення активів або їх вартості або збільшення зобов'язань, що приводить до зменшення власного капіталу, не пов'язаного з його розподілом між власниками.[1]

У основі розкриваються критерії, яким повинні відповідати елементи фінансової звітності для відображення їх в бухгалтерському балансі.

Основними критеріями визнання елементів є виконання двох умов:

1) існує ймовірність того, що будь-яка економічна вигода, пов'язана з ним, буде отримана або втрачена організацією;

2) об'єкт має вартість або оцінку, яка може бути достовірно оцінити.

Необхідною умовою є так само взаємозв'язок між елементами, що передбачає в разі визнання конкретного елемента, наприклад, активу, автоматичного визнання іншого елемента, наприклад, доходу або зобов'язання.

Інформація про економічні ресурси організації і її здатності в минулому перетворювати ці ресурси корисна для прогнозування її здатності генерувати гроші та їх еквіваленти в майбутньому.

Інформація про фінансову структуру корисна для визначення майбутніх потреб у позикових коштах, а також при розподілі майбутніх грошових потоків і доходів між учасниками, що мають частку в організації.

Інформація про ліквідність і платоспроможність корисна для визначення здатності організації в своєчасному погашенні своїх зобов'язань. [1]

Основа передбачає застосування в якості аналізу фінансово-господарської діяльності коефіцієнтів-критеріїв оцінки структури бухгалтерського балансу - ліквідності, платоспроможності та ін., Одночасно розкриваючи їх економічну сутність.

Література:

1. Хомин П.Я., Журавель Г.П. Звітність підприємств: навч. посіб. П.Я. Хомин, Г.П. Журавель – К.: ВД «Професіонал», 2006. – 656 с

2. Національне положення бухгалтерського обліку 1 «Загальні вимоги до фінансової звітності»: затв. наказом М-ва фінансів України від 7 лют. 2013р. №73. URL: <https://zakon.rada.gov.ua/laws/show/z0336-13> (дата звернення 15.05.2021).

Згурська Тетяна Владиславівна,

студентка 4 курсу.

*Науковий керівник :к.е.н., професор кафедри
обліку та оподаткування Рибалко Олена Михайлівна.*

Запорізький національний університет

ОБЛІК ВИТРАТ НА СІЛЬСЬКОГОСПОДАРСЬКИХ ПІДПРИЄМСТВАХ

Аграрний сектор є одним із самих провідних секторів економіки України, який має безліч особливостей, а саме: специфічні засоби праці, сезонність виробництва, залежність технологічного процесу від погодних умов та інше.

Досліджуючи дане питання, неабияку увагу слід приділити саме обліку витрат на сільськогосподарських підприємствах. Для таких цілей відповідно, є специфічні нормативно-правові акти : ПСБО 30 «Біологічні активи» та Методрекомедації №134.

Згідно п.1.4. Методрекомедації №134 мета обліку витрат полягає у своєчасному , достовірному та суцільному документальному підтвердженні фактичних витрат на виробництво продукції для забезпечення повного контролю над використанням ресурсів підприємства.

Сільськогосподарські підприємства для обліку витрат використовують класифікацію витрат яка наведена в ПСБО 16, тобто за економічними елементами :

- матеріальні витрати ;
- витрати на оплату праці;
- відрахування на соціальні заходи;
- амортизація;
- інші витрати.

Для більш глибоких цілей така класифікація не дає повної та інформативної інформації, тому відповідно Методрекомедаціям №134 витрати слід формувати за центрами відповідальності, об'єктами обліку, планування та калькулювання, тобто за такими ознаками :

- характер участі у виробництві;
- спосіб включення у собівартість продукції;
- обсяг виробництва і склад витрат;
- вид витрат та інші.

У сільському господарстві також виділяють певні статті витрат, які є індивідуальними і залежать від виду здійснення діяльності. Ці статті підприємства визначають самостійно та включають їх перелік у додатках до Наказу про облікову політику підприємства. Такими статтями для прикладу можуть бути насіння та посадковий матеріал, добрива і т.д.

Інформація у фінансовому обліку про витрати формується на синтетичних рахунках 23 «Виробництво», 91 «Загальновиробничі витрати», 27 «Сільськогосподарська продукція».

Для обліку витрат також передбачено ведення таких облікових реєстрів :

- Звіт про витрати та вихід основної продукції основного виробництва №5.5 с.-г;
- Звіт про витрати та вихід продукції інших виробництва №5.6 с.-г;
- Звіт про загальновиробничі витрати №5.7 с.-г.

Вище перелічені звіти складаються за місяць, наростаючим підсумком з початку року по відповідним статтям витрат у розрізі об'єктів аналітичного обліку. Далі інформація переноситься у Зведену відомість №5.10 с.-г. та Журнал ордер №5В с.-г. Узагальнюють інформацію у фінансовій звітності підприємства, а саме у Балансі, Звіті про фінансовий результат, Примітках до фінансової звітності, і відповідно у статистичній звітності.

Незважаючи на притаманні особливості галузі сільського господарства, мотивацією для такої галузі буде мінімізація витрат , ефективним управлінням тими самими витратами, що забезпечується ефективною організацією системи бухгалтерського обліку.

Література :

1. Про затвердження Національного положення (стандарту) бухгалтерського обліку : Наказ; Мінін України від 31.12.1999 № 318 // База даних «Законодавство України» / Верховна Рада України. URL: <https://zakon.rada.gov.ua/go/z0027-00>

2. Про затвердження Національного положення (стандарту) бухгалтерського обліку 30 "Біологічні активи" : Наказ; Мінін України від 18.11.2005 № 790 // База даних «Законодавство України» / Верховна Рада України. URL: <https://zakon.rada.gov.ua/go/z1456-05>

3. Про затвердження Методичних рекомендацій щодо застосування спеціалізованих форм первинних документів з обліку виробничих запасів в сільськогосподарських підприємствах: Наказ Мінагрополітики України від 21.12.2007 № 929 // База даних «Законодавство України» / Верховна Рада України. URL: <https://zakon.rada.gov.ua/go/v0929555-07>

Маркевич І.І.,

студент ФФО, 4 курсу, спеціалізація «Фінансовий контроль та аудит»

Київського національного торговельно-економічного університету.

Науковий керівник – Толмачова А.М.,

асистент кафедри фінансового аналізу та аудиту.

АНАЛІЗ ПРОЦЕНТНОГО РИЗИКУ ЯК СКЛАДОВА ЕФЕКТИВНОГО УПРАВЛІННЯ ЛІКВІДНІСТЮ БАНКУ

Як відомо, будь-яка підприємницька діяльність неминуче пов'язана з ризиками. Що ж стосується діяльності банку, то, крім загальних ризиків, які притаманні всім без винятку суб'єктам господарювання, для неї також характерні ризики, що впливають із самої специфіки банківської діяльності. Особливість банківських ризиків полягає в тому, що ступінь ризику, який банківська установа бере на себе, залежить від стану економіки країни, політики регуляторних органів, а також від її клієнтів і, зокрема, специфіки їх діяльності, економічного стану галузі і навіть бізнес-процеси окремого клієнта. Такі фактори повинні бути враховані банком для забезпечення збереження та зростання акціонерного капіталу кредитної організації. Головним інструментом для ідентифікації та реагування на ризики є їх аналіз.

Пріоритетним напрямком сучасної системи ризик-менеджменту є розробка методики оцінки та механізму управління кредитним ризиком, а також ризиком ліквідності, які являють собою найбільш вагомую загрозу для стабільного розвитку банків. Однак в довгостроковій перспективі процентний ризик також може мати істотний негативний вплив на фінансовий стан кредитної установи.

Банківський процентний ризик - це ситуація, яка обумовлена можливістю зниження чистого процентного доходу та ринкової вартості акціонерного капіталу кредитної організації в результаті несприятливих змін процентних ставок на фінансовому ринку.

Зниження рівня процентних ставок підвищує ризик того, що певна частина кредитів буде рефінансована, а відкличні цінні папери будуть достроково погашені, отже, збільшиться чутливість активів банку до зміни ставок. Підвищення ставок призводить до дострокового вилучення вкладів з метою їх депонування під більш високий відсоток, що підвищує чутливість зобов'язань.

У міжнародній банківській діяльності аналіз процентного ризику проводиться за наступними фінансовими інструментами:

- боргові цінні папери;
- пайові цінні папери з правом конверсії в боргові цінні папери;
- неконвертовані привілейовані акції, за якими розмір дивідендів визначено;
- похідні фінансові інструменти, базовим активом яких є фінансові інструменти, що дають процентний дохід;

• контракти, за умовами яких відповідні вимоги або зобов'язання банку розраховуються на основі процентних ставок.

Так, процентний ризик оцінюється за кожним типом фінансових інструментів – як активів так і зобов'язань – за формулою:

$$ПР = СПР + ЗПР$$

де:

- ПР - процентний ризик;
- СПР - спеціальний процентний ризик (загроза несприятливої зміни поточної вартості фінансового інструменту через фактори, що відносяться до емітентів фінансових інструментів);
- ЗПР - загальний процентний ризик (загроза несприятливої зміни поточної вартості фінансового інструменту, пов'язаного з ринковими змінами процентних ставок).

При аналізі загального процентного ризику банку необхідно враховувати зовнішні чинники, що його спричиняють:

- економічна і політична стабільність в країні;
- динаміка процентних ставок фінансового ринку;
- процентна політика монетарної влади;
- недоліки законодавства;
- взаємини з партнерами та клієнтами;
- міжнародні події.

Загальний процентний ризик розраховується в цілому по підприємству і показує вразливість чистої вартості фінансових інструментів до зміни процентних ставок.

Спеціальний процентний ризик враховує особливості конкретних фінансових інструментів, платоспроможність позичальника, характер його діяльності та галузеві особливості. Крім того, при оцінці спеціального ризику відбувається аналіз можливості погашення відсотків за фінансовими інструментами, що базується на методиці оцінки кредитного ризику.

У західних країнах аналіз спеціального ризику здійснюється шляхом проведення Коефіцієнтної оцінки спеціального процентного ризику на основі групування фінансових інструментів на державні, допущені та інші із врахуванням термінів погашення та оцінки рейтингових агентств щодо таких інструментів.

У зв'язку із фактичною відсутністю активного фондового ринку в Україні та суміжних із ним інституцій, вітчизняні банки використовують аналітичний підхід, відмінний від західноєвропейських. Так, для оцінки спеціального процентного ризику визначають клас емітента фінансового інструмента на підставі оцінки його фінансового стану.

Основними критеріями визначення класу емітента є:

- наявність та тип аудиторського висновку щодо звітності минулих років;
- наявність фактів несплати або несвочасної сплати нарахованих відсотків за фінансовими інструментами;
- наявність фактів непогашення або несвочасного погашення фінансових інструментів;
- прибутковість діяльності емітента за кілька звітних періодів;
- динаміка ключових показників фінансового стану та результатів діяльності;
- система ризик-менеджменту підприємства-емітента.

Таким чином, методика розрахунку спеціального процентного ризику у вітчизняних банках забезпечує системний підхід до аналізу можливості погашення емітентами відсотків за фінансовими інструментами.

Тож, управління процентними ризиками сьогодні є важливим складником банківського менеджменту, оскільки цей процес пов'язаний не тільки з мінливістю процентних ставок, а й зі змінами у структурі балансу банку, в обсягах операцій та фінансових результатах його діяльності. Для створення ефективної системи управління процентним ризиком, яка передбачає його вимірювання, необхідно застосовувати комплексний підхід з урахуванням багатьох чинників.

Література:

1. Комар О.Ю., Подчесова В.Ю. Особливості управління процентними ризиками в банках. Економічні науки. 2010. № 4. С. 242–247

2. Бучко І. С. Сучасні методи управління процентним ризиком / І. С. Бучко // Вісник Львівської комерційної академії. Серія економічна. - 2014. - Вип. 45. - С. 107-110.
3. Жарій Я. В. Особливості управління процентними ризиками в сучасних умовах банківської діяльності / Я. В. Жарій, Н. О. Грінченко // Вісник Чернігівського державного технологічного університету. Серія : Економічні науки. - 2014. - № 1. - С. 159-168 .
4. Прасолова С. Проблеми оцінки та управління процентним ризиком комерційних банків: актуальні аспекти. Вісник Національного банку України. 2007. № 9. С. 36–40.

*Христоріз З. В.,
студент.*

Науковий керівник - к.е.н., доц. Кравченко О.О.

Черкаський національний університет ім. Богдана Хмельницького

ОСОБЛИВОСТІ СТРАТЕГІЧНОГО МЕНЕДЖМЕНТУ В СУЧАСНИХ УМОВАХ ЕКОНОМІЧНОГО РОЗВИТКУ

На сучасному етапі розвитку економічного середовища України постає гострим питання щодо створення опори від впливу негативних зовнішніх факторів та загроз на вітчизняні підприємства. Основними методами для зміцнення стану підприємств на ринку є дослідження теорії та застосування практики стратегічного менеджменту [1]. Сучасний стратегічний менеджмент – це метод управління, який передбачає оцінювання зовнішнього середовища, складання мети підприємницької діяльності, прийняття рішень, спрямованих на формування і втримання переваг в конкурентному середовищі, які можуть задовольняти підприємство прибутком на довгострокову перспективу.

Роль стратегічного менеджменту є провідною для формування та реалізації стратегій розвитку підприємницької діяльності та важливою під час розробки планів функціонування в майбутньому з метою досягнення максимально можливого рівня успіху.

Нестабільна економічна ситуація, складні умови розвитку малих підприємств, кризи, спричинені економічними та політичними аспектами, недосконалістю в законодавстві України, посилення конкурентного середовища – все це потребує від менеджерів різних рівнів кваліфікації високих знань та управлінських навичок [3; 377]. Хороша обізнаність в менеджменті дозволяє успішно вирішувати проблеми інтеграції у зовнішнє середовище та забезпечує власний захист від багатьох ризиків.

Сьогодні стратегічний менеджмент - це система комплексної цілеспрямованої діяльності, націленої на підвищення ефективності виробничої, комерційної, наукової, фінансової сфер підприємства. Менеджер повинен мати новаторське мислення, вміти долати рутинні та застарілі методи управління, спрямовувати свою діяльність на постійні зміни підприємства в кращу сторону.

Сучасний стратегічний менеджмент характеризується такими ознаками:

- Зміна суті управління;
- Всебічне дослідження факторів, які формують успішну діяльність підприємства;
- Орієнтація управлінської діяльності на досягнення стабільних, ефективних результатів;
- Розвинута теоретична і практична сфера маркетингу;
- Розробка ефективних технологій щодо прийняття успішних рішень;
- Широке застосування математичних методів і розрахунків та досягнень ІТ-технологій;
- Розвинута мережа систем розрахунку та способів комунікацій;
- Активна участь персоналу в системі управління підприємством;
- Керування здоровим глуздом, логічним мисленням та створення доступності розуміння підприємницької діяльності широкими масами персоналу[2].

Потрібно взяти до уваги, що успішний стратегічний менеджмент сьогодні – це процес управління, що містить в собі послідовні етапи, які спрямовані на формування і реалізацію стратегій розвитку підприємства в сучасних економічних умовах.

Певні стадії цього процесу включають такі послідовні етапи:

- 1) Інформаційне забезпечення стратегічного менеджменту;
- 2) Формування мети та цілей підприємства;
- 3) Вибір методів дослідження чинників зовнішнього та внутрішнього середовища;
- 4) Оцінка та аналіз чинників зовнішнього середовища (використання SWOT- та PEST-аналізу, аналізу профілю середовища);
- 5) Оцінка та аналіз чинників внутрішнього середовища (використання аналізу потенціалу розвитку, портфельного аналізу);
- 6) Виконання розрахунків, обґрунтованих проектних рішень;
- 7) Формування різних варіантів, все можливих альтернатив стратегій;
- 8) Вибір стратегії на основі формування рішень керівників;
- 9) Оцінка стратегії щодо відповідності встановленим критеріям[3; 378].

Здійснення процесу стратегічного управління на сучасному рівні економічного розвитку потрібно реалізовувати з дотриманням обов'язкового виконання його головних етапів та з можливістю за потреби внесення певних змін відповідно до потреб, які виникнуть. Питання формування сучасної системи стратегічного управління на вітчизняних підприємствах потребують проведення подальших наукових досліджень у даній сфері.

Література:

1. Заставнюк О.О. Аналіз інструментів стратегічного планування. URL: <http://tme.umo.edu.ua/docs/.pdf> (дата звернення: 14.05.2021).
2. Сумець, О. М. Стратегічний менеджмент : підручник / О. М. Сумець; МВС України, Харків. нац. ун-т внутр. справ, Кременч. льот. коледж. – Харків: ХНУВС, 2021. – 208 с.
3. Ткаченко, С. О. Теоретичні аспекти реалізації стратегії розвитку підприємства: матеріали Міжнар. наук.-практ. конф. / МВС України, Сумська філія Харків. нац. ун-ту внутр. справ. – Суми: Видавничий дім «Ельдорадо», 2020. – С. 377-378.

Шахов Дмитро Вадимович,
Накевхрїшвілі Олена Аміранівна,
студенти факультету економіки, бізнесу та міжнародних відносин.
Науковий керівник: Сардак Сергій Едуардович
д.е.н., професор кафедри міжнародних економічних відносин,
регіональних студій та туризму
Університет митної справи та фінансів

СУЧАСНИЙ МІЖНАРОДНИЙ МАРКЕТИНГ У ТУРИЗМІ

Туристичний бізнес завжди був вельми популярним та користувався великим попитом, оскільки, незалежно від політичної чи економічної ситуації, люди постійно потребують відпочинку. На сучасному етапі, за умов жорсткої конкуренції між підприємствами, недостатньо лише якісно виробляти товари та послуги — не менш необхідно вміти здобути прихильність споживачів. Саме тому велике значення надається маркетингу, що має за головну мету успішну реалізацію створеного продукту на ринку туристичних послуг [1].

Розповсюдившись у виробничій сфері, маркетинг тривалий час не набував своєї значимості у туризмі. Проте стрімке зростання конкуренції та бурхливий розвиток галузі зумовили необхідність впровадження основних елементів маркетингу в практику роботи туристичних підприємств [1].

Сучасний маркетинг туризму зорієнтований не тільки на задоволення потреб споживача, але й на цілеспрямований вплив на їх свідомість та вибір. Тож маркетингові дослідження грають найважливішу роль у успішному веденні справ туристичних підприємств. Дослідження і знання таких питань, як хто

користується послугами, коли, з якою метою і мотивів роблять більш доцільно планувати напрям діяльності, коригувати її, підвищувати якість послуг, таким чином здобуваючи більшу прихильність клієнтів [2].

За визначенням Філіпа Котлера, відомого вченого і засновника сучасного маркетингу, маркетинг — це вид людської діяльності, яка спрямована на задоволення потреб шляхом обміну [1, с. 46]. Він доповнює Гаррі Армстронга у тому, що маркетинг є соціальним процесом, що допомагає компаніям і індивідуумам вести обмін створеною цінністю з метою задоволення свої потреб. [2, с. 51]. Тобто компанії створюють цінність для споживачів (у вигляді товару або послуги) і розвивають зв'язок з ними з метою отримання натомість цінності у вигляді грошових коштів.

Загалом, управління маркетингом на туристичному підприємстві включає такі етапи, як планування маркетингової діяльності, вибір і застосування маркетингових стратегій, розробка та вибір альтернативних стратегій, ефективну організацію діяльності та контроль маркетингової діяльності.

А.П. Дурович зазначає, що маркетинг в туризмі — це система безперервного узгодження пропонованих послуг з послугами, які користуються попитом на ринку і які туристичне підприємство здатне запропонувати з прибутком для себе і більш ефективно, ніж це роблять конкуренти [3, с. 9]

Сучасні тенденції туристичного попиту проявляються у наступному:

- спеціалізація та індивідуалізація попит. Все більших обертів набуває спеціалізований туризм по інтересах, групові тури на загальновідомі місця масового туризму втрачають свою актуальність. Підвищуються тенденції індивідуальних поїздок, на власний смак. Стрімко розвиваються туризм спортивний, екстремальний, екологічний, тематичний, круїзний, культурно-пізнавальний. Серед популярних напрямів відпочинку все більшу частку займають країни Азіатського Тихоокеанського регіону;

- спостерігається зміна стереотипів поведінки, зміна мотивації поїздок з пасивного на активний відпочинок, попит на задоволення і зміну вражень;

- спостерігається також зміна вікової структури подорожуючих зростає категорія осіб похилого віку в загальній сукупності відвідувачів [4].

Характерною рисою є експансія візного туризму, яка виражається у збільшенні числа поїздок за кордон при одночасному зменшенні їх усередині країни [4].

Екологізація мислення споживача також є характерною тенденцією за останні роки. Виявляється вона в усвідомленні крихкості навколишнього середовища та його нерозривної єдності з людським суспільством. Екологічна свідомість займає міцну позицію у країнах з постіндустріальною економікою, як наслідок цього підвищується попит на екологічні тури. Підвищення вимог туристів до рівня сервісу обслуговування. Стрімке зростання туристичного бізнесу, індустрії відпочинку, а також технологізація життя людини дало можливість порівнювати місця відпочинку, а отже вимагати кращого рівню сервісу [4].

Тож туристичним підприємствам важливо постійно стежити за змінами на ринку туристичних послуг, встигати реагувати на них, розробляючи нові маркетингові прийоми. Однією з найактуальніших тенденцій в індустрії туризму є широке застосування інтернет-технологій. Завдяки інтернету можна отримати безмежний обсяг інформації про будь-яку фірму, продукт чи послугу. Індустрія туризму за останні роки істотно змінилася в зв'язку з розвитком і розширенням використання комп'ютерних технологій. Сучасні умови діяльності туристичного бізнесу вимагають від його суб'єктів таких вмінь, як можливість миттєвого надання необхідних відомостей про наявність вільних місць у підприємствах розміщення і транспорту, а також їх резервування і бронювання. Це дало поштовх для створення глобальних автоматизованих систем бронювання, таких як Galileo, Amadeus, Worldspan, Sabre, Abacus та ін., які наразі надають послуги сотням тисячам туристичних підприємств зі всього світу [5].

Література:

1. Котлер Ф. Основы маркетинга. М.: Вильямс, 2007. 656 с
2. Котлер Ф., Армстронг Г. Основы маркетинга: профессиональное издание. М.: Вильямс, 2010. 1072 с
3. Дурович А. П., Копанев А. С. Маркетинг в туризме: учебное пособие. Мн. : «Экономпресс», 1998. 400 с.
4. Полещук Н. И. Основные тенденции развития международного туризма. Научный сборник Белорусского государственного университета. 2012. Вып.3. С.176-179
5. Новиков В. С. Инновации в туризме : учебное пособие. М.: Академия, 2010. 207 с.

Шелега М.М.,
здобувач вищої освіти, 3 курсу, спеціальності
фінанси, банківська справа та страхування,
Корюгін А.В.,
к. е. н., доцент кафедри менеджменту,
фінансів, банківської справи та страхування.

Хмельницький університет управління та права імені Леоніда Юзькова

СУТНІСТЬ КРЕАТИВНОГО МЕНЕДЖМЕНТУ В БІЗНЕСІ: ПРОБЛЕМИ ТА ПЕРСПЕКТИВИ

Креативний менеджмент є достатньо новим поняттям і являє собою самостійну галузь управлінської науки та професійної діяльності, яка спрямована на формування сучасних умов розвитку організацій. Теорія креативного менеджменту знаходиться на перетині інноваційного менеджменту і теорії творчості, яка почала розвиватися приблизно з середини ХХ століття і лише нещодавно знайшла втілення у ґрунтовному прикладному застосуванні цих знань.

Достатньо багато вчених приділяли увагу розумінню, вивченню та формулюванню поняття «креативність» в цілому та «креативний менеджмент». На сьогодні він є популярним для вивчення серед науковців і студентів та все більше починає використовуватися при управлінні підприємствами. Серед ключових понять, які виділяють для охарактеризування менеджменту: є: креативність, креативне мислення, креативні здібності, творчість, коучинг тощо.

Креативність відповідно до філософських поглядів – це здатність творити, результати якої ведуть до нового незвичного бачення проблеми або ситуації. Творчі здібності здатні проявлятися у мисленні індивідів, в їх трудовій діяльності, у створених ними творах мистецтва та ін. [1].

Таблиця 1

Аналіз визначення «креативності»

Автори	Визначення поняття «креативність»
Альберт Сент Дьорді	Креативність – творче мислення, яке полягає в тому, щоб подивитися на те, що бачать усі, і подумати про те, про що не подумав ніхто
Г. Айзенк	Креативність є компонентом загальної розумової обдарованості
Вільям І. Койн	Креативність – породження оригінальних і доречних ідей
Герет Джонс	«Мені потрібні люди, які не вписуються в систему»
Дж. Гілфорд, К. Тейлор, Г. Грубер	Креативність – творча здібність, що є самостійним чинником, незалежним від інтелекту
Л.С. Виготський	«Було б чудом, якщо б уява могла створювати з нічого або якщо б вона мала інші джерела для своїх творінь, окрім попереднього досвіду»
Р. Уайсберг	Креативність – творче мислення, яке діагностується по якості продукту, а не по способі його одержання.
Чарльз Девіс	Креативність – втілення того, чого ще ніхто не робив, включає: задум + винахід + застосування

Джерело: взято із [3]

Наразі поняття «креативність» ще не є сталим, потребує свого уточнення. Так само потребує подальших досліджень креативний менеджмент, що зумовлює актуальність теми дослідження та її практичну значущість. Аналіз визначення терміну «креативність» (табл.1) показав найрізноманітніші твердження, які в одночас повністю доповнюють одне одне.

На формування й розвиток креативного менеджменту безпосередньо впливають такі складові та саме їх взаємозв'язок і взаємодоповнення є запорукою успіху у формуванні й розвитку креативного менеджменту, який дозволяє оперативної і творчо вирішувати складні завдання та формувати нові методи управління самим підприємством (рис.1).

Поряд із креативними здібностями особливе місце займає творчість – продуктивна людська діяльність, здатна породжувати якісно нові матеріальні та духовні цінності суспільного значення. Здатність до творчості – головна властивість людини, яка відрізняє її від тварин та дозволяє здійснювати інноваційну діяльність.



Рис. 1. Концепція креативного менеджменту

Творчі таланти людини, які проявляються в почуттях, спілкуванні, мисленні, в різних видах діяльності, здібності, які характеризують особистість або її окремі сторони, а також творчий процес створення інновацій створюють креативність. Вищим рівнем розвитку здібностей людини є геніальність, яка відображає такі творчі досягнення людини, які становлять епоху в житті суспільства, у розвитку культури, економіки, психології тощо

Аналіз досвіду країн, які у різних ситуаціях знаходили шляхи і можливості для виходу з кризи дозволяє зробити висновок, що у більшості випадків вони вибудовували креативну економіку, рушійною силою якої є креативність, тобто створення нових форм виробничих відносин, за яких знаряддями праці стають знання та інформація, а кінцевим продуктом – інновації [3].

В Україні давно існує проблема розробки та впровадження такої стратегії економічного і господарського розвитку національної економіки, яка дозволила б вітчизняним виробникам досягти прийнятного рівня конкурентоздатності. Вже не піддаються сумнівам актуальність і пріоритетність стратегічного управління розвитком і змінами на основі науково-обґрунтованих процедур прогнозування і планування, що базуються на стратегічному мисленні і творчому підході. Тому найближчі 5–10 років мають стати для України часом творчості, оскільки тільки творча діяльність визначає сьгодні динаміку і результати науково-технічного розвитку [4, ст 37].

Нові якості креативних працівників не можна у готовому вигляді «придбати на ринку»; їх можна формувати, розвивати та ефективно використовувати завдяки реалізації унікальних індивідуальних спроможностей персоналу — їхніх знань, умінь і досвіду, особистісних властивостей, які виявляються в поведінці і ставленні до справи, в захопленості та інновативності.

Таким чином, креативний менеджмент у широкому сенсі – це складний механізм взаємодії керуючої та керованої систем для створення сприятливих умов і можливостей творчого розвитку та досягнення ефективної діяльності організації.

Сьогодні для розвитку креативності в Україні на сучасному етапі створено цілу мережу тренінгових компаній, які рвзними тренінгами та семінарами намагаються сприяти розвитку творчих та креативних

здібностей усіх керівників, менеджерів та фахівців установ і організацій. Однак подібні тренінги та курси не можуть вирішити проблему, оскільки для розвитку стійких навичок креативності необхідно використовувати спеціальні програми з підготовки викладачів, тренерів та керівників організацій з високим рівнем розвитку креативності і запроваджувати їх у навчальні плани ВНЗ.

У зв'язку з чим виникає необхідність розвивати креативність як основу професійних компетенцій на протязі всього періоду професійної діяльності менеджерів, та результатом успішного стане нова організаційна модель креативної організації, яка постійно модернізується, самонавчається та продукує інновації на основі управління креативною діяльністю і тим самим забезпечує собі успіх у жорсткій конкурентній боротьбі при несподіваних змінах зовнішнього середовища.

ЛІТЕРАТУРА

1. Енциклопедичний словник [Електронний ресурс]. – Режим доступу: http://dic.academic.ru/dic.nsf/enc_philosophy/
2. Кузьмін О.І. Характеристика та місце креативного менеджменту в системі управління підприємством / О.І. Кузьмін, Д.К. Зінкевич // Науковий вісник НЛТУ України. – 2009. – Вип. 19.10. – С. 159-167
3. Швець, Г. О. (2020). Основні характеристики креативного менеджменту. *International Journal of Innovative Technologies in Economy*, 2 (29).
4. Соловійов, І. О., & Шашкова, Н. І. (2020). КРЕАТИВНИЙ МЕНЕДЖМЕНТ ЯК ДОМІНАНТНА СКЛАДОВА ЕКОНОМІКИ ТВОРЧОСТІ. *Науковий вісник Херсонського державного університету. Серія «Економічні науки»*, (40), 36-40.

МЕДИЧНІ НАУКИ

Tsuber V.Y, PhD

*Associate Professor, Department of Medical Chemistry
Poltava State Medical University*

HEDGEHOG PATHWAY SIGNALING IS ASSOCIATED WITH SURVIVAL IN BREAST CANCER

Hedgehog pathway is one of the major developmental pathways in a variety of multicellular organisms from flies to humans [1]. Though its components are also involved in a number of postnatal developmental processes, the hedgehog pathway is mostly inactive in the adult organism. However, aberrant Hedgehog signaling has been linked to numerous types of cancers and several components of the pathway are either proto-oncoproteins or tumor suppressors [1].

We studied effect of differential expression of genes involved in Hedgehog signaling on survival in breast cancer patients. We performed the Kaplan-Meier survival analysis using an online Kaplan-Meier plotter at <https://kmplot.com/> that is capable to assess the effect of 54k genes on survival in 21 cancer types. The tool is used for discovery and validation of gene biomarkers of survival in cancer based on meta-analysis of massive cancer databases [2]. Sources for the databases include GEO, EGA, and TCGA. We performed the analysis of 2032 patients with breast cancer for whom clinical data was available for analysis in the databases.

We found, that change of gene expression of a number of components of the Hedgehog pathway is associated with an alteration in survival in breast cancer patients. STK36 is a serine/threonine protein kinase which plays an important role in the Hedgehog pathway by positively regulating activity of zinc-finger GLI transcription factors GLI1, GLI2 and GLI3 [3]. GLI transcription factors have important roles in intracellular signaling cascade, acting as the main mediators of the Hedgehog signaling pathway [4]. GLI1 could act as transcriptional inhibitor as well as an activator [4].

We found that high expression of STK36 promotes survival in breast cancer (Fig. 1), with upper quartile survival 25 months in the low expression cohort vs. 69 months in the high expression cohort.

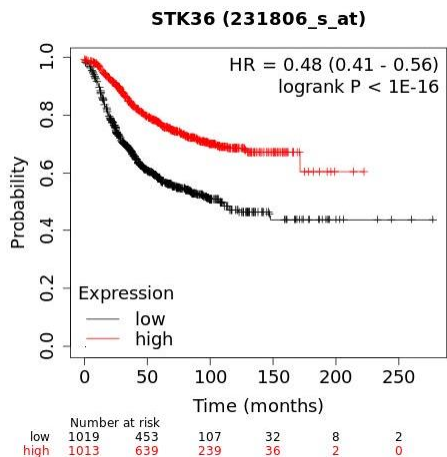

Figure 1. Effect of the expression of STK36 gene on the survival in breast cancer patients.

Similarly, high expression of GLI2 increases survival (Fig. 2), with 29 months in the low expression cohort vs 52 months in the high expression cohort in the upper quartile.

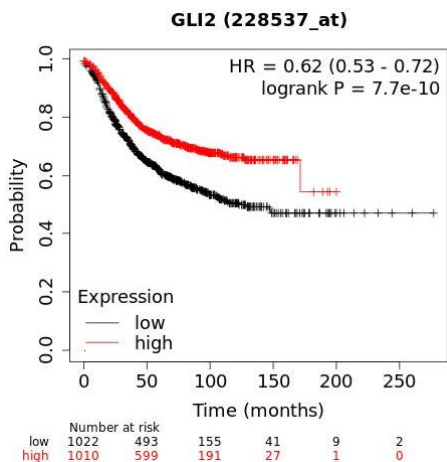

Figure 2. Effect of the expression of GLI2 gene on the survival in breast cancer patients.

Interestingly, low or high expression of GLI1 or GLI3 did not have a significant effect on the survival of the patients with breast cancer (Fig. 3).

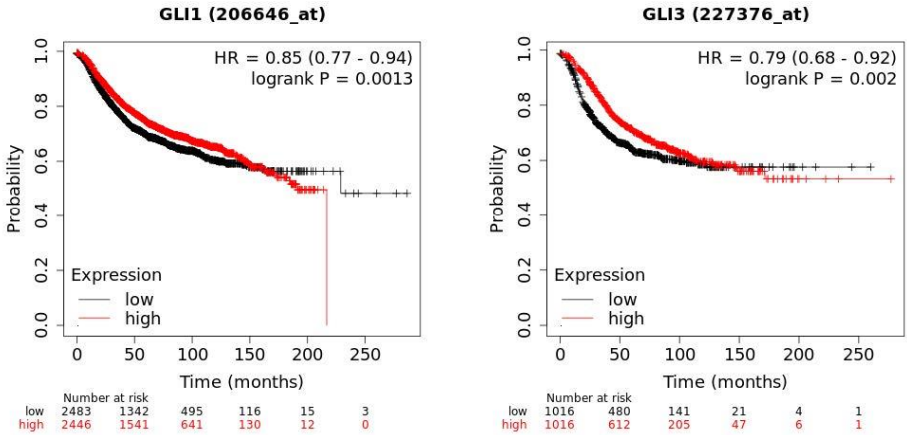

Figure 3. Effect of the expression of GLI1 and GLI3 genes on the survival in breast cancer patients.

The expression of STK36 was significantly positively correlated with the expression of each of the GLI genes (Table 1).

Table 1.

Correlation between expression of STK36 and GLI1, GLI2, and GLI3.

Affymetrix ID	231806_s_at	206646_at	228537_at	227376_at
231806_s_at	1 (p<1E-04)			
206646_at	0.387 (p<1E-04)	1 (p<1E-04)		
228537_at	0.3526 (p<1E-04)	0.5628 (p<1E-04)	1 (p<1E-04)	
227376_at	0.393 (p<1E-04)	0.2758 (p<1E-04)	0.2687 (p<1E-04)	1 (p<1E-04)

GLI2 protein regulates WNT signaling pathway that consists proteins that pass signals into a cell through cell surface receptors. Of the WNT genes, high expression of WNT3 and WNT8A was favorable for survival of breast cancer patients (Fig. 4).

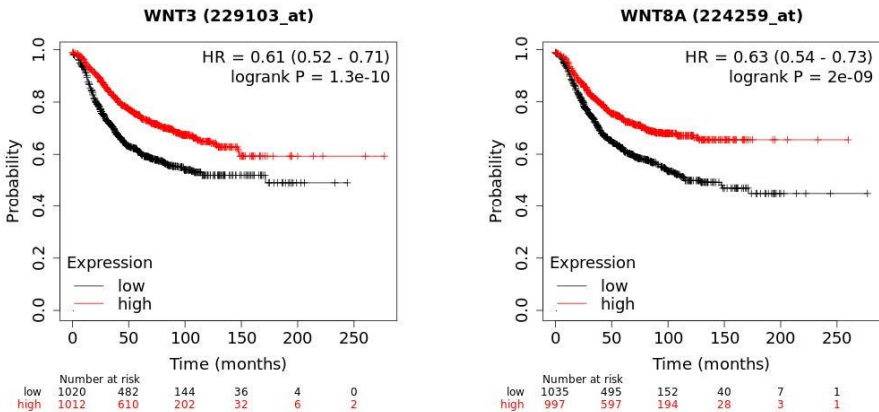

Figure 4. Effect of expression of the WNT3 and WNT8A genes on the survival in breast cancer patients.

BTRC (Beta-Transducin Repeat Containing E3 Ubiquitin Protein Ligase) is another important component of Hedgehog signaling. It is a component of the ubiquitin protein ligase complex called SCFs (SKP1-cullin-F-box), which functions in phosphorylation-dependent ubiquitination. The BTRC product protein was shown to regulate multiple cellular processes by mediating the degradation of various targets including phosphorylated NFKBIA, targeting it for degradation and thus activating nuclear factor kappa-B [5]. Cell cycle regulators constitute a major group of substrates of the BTRC product protein activity. In our analysis, the upper quartile survival in the low expression cohort was 25 months, while in the high expression cohort it was 61 months.

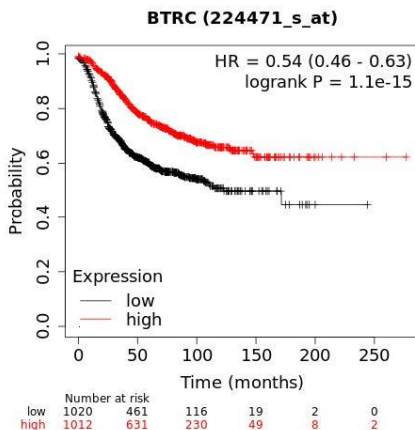

Figure 5. Effect of expression of the BTRC gene on the survival in breast cancer patients.

After correction for multiple testing, the effect of high or low expression of genes DHH, SHH, SMO, SUFU, WNT1, WNT10B, WNT2, WNT4, WNT8B on the survival in the breast cancer patients did not reach statistical significance.

Literature:

1. Hooper J.E., Scott M.P. Communicating with Hedgehogs // *Nature Reviews Molecular Cell Biology*. – 2005. – № 6(4). – P. 3306–3317.
2. Gyorffy B., Lanczky A., Eklund A.C., Denkert C., Budczies J., Li Q., Szallasi Z. An online survival analysis tool to rapidly assess the effect of 22,277 genes on breast cancer prognosis using microarray data of 1809 patients // *Breast Cancer Research Treatment*. – 2010. – № 123(3) – P. 725-731.
3. Murone M., Luoh S.M., Stone D., Li W., Gurney A., Armanini M., Grey C., Rosenthal A., de Sauvage F.J. Gli regulation by the opposing activities of fused and suppressor of fused // *Nature Cell Biology*. – 2000. – № 2(5). – P. 310-312.
4. Jacob J., Briscoe J. Gli proteins and the control of spinal-cord patterning // *EMBO Reports*. – 2003. – № 4(8). – P. 761–765.
5. Frescas D., Pagano M. Deregulated proteolysis by the F-box proteins SKP2 and beta-TrCP: tipping the scales of cancer // *Nature Reviews. Cancer*. – 2008. – № 8(6). – P. 438–449.

*Карпенко Владислав Олександрович,
Гурєєв Артур Володимирович*
курсанти 3-го курсу факультету підготовки
фахівців для підрозділів стратегічних розслідувань
Дніпропетровського державного університету внутрішніх справ.
Науковий керівник: *Никифорова Олена Анатоліївна*
кандидат біологічних наук,
доцент кафедри криміналістики та домедичної підготовки

ОСОБЛИВОСТІ ЗАСТОСУВАННЯ ПОЛІЦЕЙСЬКИМИ ТАКТИЧНОЇ МЕДИЦИНИ

На сьогодні проблема застосування працівниками правоохоронних органів домедичної допомоги та навичок застосування тактичної медицини є надзвичайно актуальною, адже в невідкладній ситуації збереження життя та здоров'я потерпілої особи є основним завданням поліцейського. У ст. 12 Закону України «Про екстрену медичну допомогу» вказано: «Особами, які зобов'язані надавати домедичну допомогу людині у невідкладному стані, є: рятувальники аварійно-рятувальних служб, працівники державної пожежної охорони, поліцейські, фармацевтичні працівники, керівники пасажирських вагонів, бортипровідники та інші особи, які не мають медичної освіти, але за своїми службовими обов'язками повинні володіти практичними навичками надання домедичної допомоги. Порядок підготовки і підвищення кваліфікації по надання домедичної допомоги особам, які зобов'язані її надавати, визначає Кабінет Міністрів України [1]. Ми вважаємо, що така позиція законодавця є цілком вірною, адже в основі діяльності Національної поліції України лежать принципи та завдання, які правоохоронці зобов'язані виконувати. Конституція України визначає, що держава відповідає перед людиною за свою діяльність. Утвердження і забезпечення прав людини є головним обов'язком держави [2]. Таким чином, виконання своїх професійних обов'язків, які мають прояв у здійсненні всіх можливих та необхідних заходів щодо збереження життя та здоров'я особи є важливою місією працівників правоохоронних органів. Слід зазначити, що домедична підготовка - це навчання, яке спрямоване на вивчення теоретичних основ щодо застосування навичок та умінь домедичної допомоги. Реалії сьогодення змушують зробити висновок, що для працівників правоохоронних органів та осіб, які надають публічні послуги необхідно мати уявлення та практичні навички щодо застосування домедичної допомоги та тактична медицини. Через проведення терористичних дій на сході України, незаконним обігом зброї та вибухових речовин на території країни, поліцейським необхідно мати високий рівень підготовленості до надання домедичної допомоги в різних умовах. Важливо зазначити, що порядок дій для поліцейських може відрізнятися в залежності від ступеню ураження, можливої небезпеки та наявності травм. Тактична медицина є умовною назвою комплексу дій і маніпуляцій з надання домедичної допомоги постраждалим в умовах бойових дій. Вона покликана долати три основні причини превентивних смертей в поранених, що виникають на полі бою: масивної кровотечі з ран кінцівок; напруженого пневмотораксу; обструкції верхніх дихальних шляхів [3]. Виділивши значну кількість можливостей, які виникають у процесі вивчення тактичної медицини, працівники правоохоронних органів стають більш кваліфікованими та професійно підготовленими для роботи з особами, які мають різні види та ступені ушкоджень, та діяти в межах своїх можливостей та компетенції. Основу знань становить теоретична підготовка та опрацювання їх на практичних заняттях за допомогою спеціальних манекенів, приладів та ілюстрацій. Тактична медицина є надзвичайно важливою для виконання службових обов'язків, адже діяльність поліцейських регламентується Законом та підзаконними актами, виконання яких є обов'язковим. Крім того, застосувати знання можна поза службовою діяльністю та врятувати життя собі чи особі, яка цього потребує. В процесі вивчення, поліцейський має можливість дізнатись про правильне транспортування потерпілого, проведення серцево-легеневої реанімації, застосування та фіксування шин, джгутів та пов'язок, визначення рівня свідомості та навчитись зупиняти масивні кровотечі тощо.

Підсумовуючи все вищевикладене, можна дійти висновку, що тактична медицина є надзвичайно важливою для діяльності працівників Національної поліції України. Тактична медицина визначає правильний порядок та

послідовність дій, які слід здійснити у невідкладних ситуаціях, коли особа потребує негайної медичної допомоги. Основними вимогами до здійснення домедичної допомоги поліцейськими є правомірність їх застосування та наявність підстав, за яких можна вважати, що особа дійсно потребує домедичної допомоги. Лише за умов вивчення теоретичних основ та їх правильного застосування поліцейськими на практиці, можна буде не лише забезпечувати виконання професійної діяльності, а й зберегти життя та здоров'я осіб.

Список використаних джерел:

1. Про екстрену медичну допомогу [Електронний ресурс]: Закон України від 5 лип. 2012 року № 5081-VI. - Режим доступу: <http://norma.org.ua/document/legislation/zu/zul/1.php>. - Назва з екрану.
2. Конституція України : Закон України від 28 черв. 1996 р. № 254к/96-ВР. URL:<https://zakon.rada.gov.ua/laws/show/254%D0%BA/96-%D0%B2%D1%80>
3. Міжшкільний курс 0871. Курс бійця-рятувальника: для самостійного навчання студентів [Електронний ресурс] / Медичний центр Міністерства сухопутних військ США і Школа Форт Сем Хьюстон.

НАЦІОНАЛЬНА БЕЗПЕКА

Владислав Бодирєв,

курсант 2-го курсу

Факультету підготовки фахівців для підрозділу кримінальної поліції.

*Науковий керівник: кандидат юридичних наук **Березняк Василь,**
доцент кафедри кримінального права та кримінології.*

Дніпропетровський державний університет внутрішніх справ

ДОВЕДЕННЯ ДО САМОГУБСТВА: КРИМІНАЛЬНО-ПРАВОВИЙ АНАЛІЗ

Самогубство у своєму розумінні передбачає усвідомлені дії особи, які направлені на те, щоб позбавити себе життя, що супроводжується низкою супутніх рішень, дій та переконань. Доведення до самогубства виступає за своєю природою кримінально-карним діянням. Проблема даного кримінального правопорушення полягає у складності встановлення причинного зв'язку між діями винного та смертю потерпілої особи. Окрім цього, проблематичним питанням у даній сфері виступає відповідальність особи, яка схилила до вчинення самогубства способами, не зазначеним у диспозиції ст. 120 КК України.

Самогубством виступає умисним спричиненням власної смерті, часто вчинене з ряду причин, які характеризуються відчаєм, причину якого відносять до психічних розладів. Проте саме по собі самогубство не можна повністю вважати та піддавати характеристиці як кримінально – протиправне діяння злочинним діянням. Кримінально — протиправним є таке діяння, яке призвело до певних дій, що характеризується, як доведення до самогубства. Суспільна небезпечність даного кримінального правопорушення підтверджується його об'єктом, тобто благом, на яке спричинено посягання. Таке протиправне діяння завдає шкоди, яка не має відповідного еквіваленту: людина позбавляється найціннішого – життя.

Отож, відсилаючись до нормативно – правової бази, стаття 120 КК України передбачає кримінальну відповідальність за доведення особи до самогубства або до замаху на самогубство, яке (доведення) вчиняється шляхом жорстокого з нею поводження, шантажу, примусу до протиправних дій або систематичного приниження її людської гідності. Особливістю цього кримінального правопорушення є те що, суспільно небезпечні наслідки спричиняються не безпосередньо винним, не його діями, які прямо спрямовані на заподіяння смерті. Потерпілий сам позбавляє себе життя у результаті певних дій винного. Для того щоб визначити проблемні питання кваліфікації даного правопорушення, необхідно ретельно проаналізувати кожен його елемент.

До об'єктивної сторони необхідно віднести діяння, які виражаються у наступних формах: 1) жорстоке поводження з особою; 2) шантаж; 3) примус до протиправних дій; 4) систематичне приниження людської

гідності потерпілого, яке призводить до такого наслідку, як самогубство або ж замах на нього. Проте, настання відповідальності за вчинювані дії можливе лише тоді, коли особу підштовхнули до самогубства неправомірними діями, які передбачені у положеннях вищенаведеної статті.

У свою чергу, суб'єктивна сторона даного кримінального правопорушення виражається у вині в формі умислу, тобто особа в повній мірі усвідомлювала всю суспільно – небезпечність своїх діянь, передбачала та їх настання, або навпаки – не передбачала, але могла припустити їх настання, а також у формі необережності, де особа могла передбачити можливість настання наслідків, проте легковажно розраховувала на їх відвернення або не передбачала можливість настання таких наслідків, хоча повинна була і могла їх передбачити [1, ст. 24, 25]. Суб'єктом у даному випадку виступає особа, яка досягла 16-ти річного віку. Вказане нами кримінальне правопорушення характеризується матеріальним складом, а також вважається закінченим з моменту, коли особу було доведено до вчинення нею самогубства або здійснення на нього замаху [2].

Звертаючись до праць Кривоконя Д.А., ми простежуємо думку про те, що одним із важливих місць у визначенні даного кримінального правопорушення посідають час та місце його вчинення, адже вони являють собою джерело слідів та інформації про спосіб вчинення протиправного діяння. Час впливає на всі етапи виникнення, існування й використання доказової інформації. Урахування впливу часового чинника в процесі розслідування дозволяє визначити час події кримінального правопорушення, установити часові зв'язки між фактами, з'ясувати черговість подій, дій або фактів, обчислити тривалість різних подій тощо. Дії правопорушників характеризуються певною вибірковістю часу. У розслідуванні правопорушення можуть мати значення й певні проміжки часу, коли вони вчиняються.

Також, автор зосереджує свою увагу на способі вчинення правопорушення та вдало розгортає це питання, зазначаючи, що способами вчинення самогубства заведено вважати вид насильницької смерті: через повішення, від вогнепальної чи холодної зброї, гострого предмета, шляхом отруєння, утоплення, падіння з висоти, загибелі під потягом, самопідпалу, тобто нанесення собі смертельної травми, будь-яким знаряддям чи механізмом [3].

Отже, проаналізувавши вищевикладений нами матеріал, можемо стверджувати, що доведення до самогубства за своєю природою характеризується як специфічне кримінальне правопорушення, адже такі дії відносяться до неприродної смерті, проте виступають проти життя особи та не охоплюються поняттям «вбивство», через те, що здійснюється не винним, як в інших випадках, а, безпосередньо, самим потерпілим.

СПИСОК ВИКОРИСТАНОЇ ЛІТЕРАТУРИ:

1. Кримінальний кодекс України № 2341-III, від 27.10.2020, URL: <https://zakon.rada.gov.ua/laws/show/2341-14#Text> (дата звернення 07.03.2021)
2. Науково - практичний коментар Кримінального кодексу України URL: <http://yurist-online.com/ukr/uslugi/yuristam/kodeks/024/> (дата звернення 07.03.2021)
3. Кривоконь Д. А. Доведення до самогубства: кримінально-правовий аналіз / Д. А. Кривоконь // Молодий вчений. - 2017. - № 11. - С. 888-892. - Режим доступу: http://nbuv.gov.ua/UJRN/molv_2017_11_217 (дата звернення 07.03.2021)

Ілля Коптєв, Артур Козиря

курсанти 2-го курсу,

*факультету підготовки фахівців для підрозділу кримінальної поліції
Дніпропетровського державного університету внутрішніх справ.*

Науковий керівник: Володимир Олексенко,

*старший викладач кафедри оперативної – розшукової діяльності
факультету підготовки фахівців для підрозділів кримінальної поліції*

ОСОБЛИВОСТІ ОПЕРАТИВНОГО ПОШУКУ ІНФОРМАЦІЇ В ОПЕРАТИВНО – РОЗШУКОВІЙ ДІЯЛЬНОСТІ

У випадку, коли потрібно встановити інформацію про особу, яка причетна до вчинення кримінального правопорушення, відповідними підрозділами Національної поліції України здійснюється захід, який характеризується як оперативний пошук, котрий має свої особливості, види та характерні риси.

Для початку, відповідно до ст. 1 Закону України «Про оперативно-розшукову діяльність», одним із основних завдань оперативних підрозділів Національної поліції України є пошук і фіксація фактичних даних про протиправну діяльність окремих осіб і груп, відповідальність за які передбачено Кримінальним кодексом України [1].

Інші науковці пропонують розуміти під оперативним пошуком як формою оперативно-розшукової діяльності, комплекс цілеспрямованих заходів, що здійснюються суб'єктами оперативно-розшукової діяльності з метою виявлення й накопичення відомостей, що містять нові, раніше невідомі дані про осіб, предмети і явища, які становлять оперативний інтерес і мають значення для вирішення завдань боротьби із злочинністю [2].

Збір, накопичення та обробка інформації - це постійний та трудомісткий процес, який є основною формою оперативно-розшукової роботи та основним напрямком якого є збір конфіденційної інформації за допомогою прихованих методів.

Найбільша ефективність оперативно-розшукової діяльності досягається в процесі здійснення пошукових заходів за наведеними нижче напрямками:

- пошук серед населення, що проживає і працює на території обслуговування;
- пошук у місцях концентрації осіб, що становлять оперативний інтерес;
- пошук на об'єктах концентрації пасажирів залізничного, повітряного, водного і автомобільного транспорту;
- пошук у місцях масового відпочинку;
- пошук у місцях найбільш уражених злочинністю, а також імовірного збуту викраденого майна;
- пошук у криміногенних групах [3, с. 92].

Оперативний працівник отримує інформацію, включаючи конфіденційну інформацію, з різних джерел, більшість з яких неспеціаліст просто не вважає потрібною.

Отже, оперативний пошук відіграє особливу роль під час здійснення оперативно – розшукової діяльності, адже є одним із ключових етапів у знаходженні правопорушника, запобіганні та протидії як вже наявним так і можливим кримінальним правопорушенням. Оперативний пошук здійснюється у пошукових заходах за різними напрямками, де може існувати інформація різного типу та достовірності. Варто зазначити, що до головних носіїв інформації треба віднести освідмлених людей, документи, засоби безпроводного та проводного зв'язку, електронні системи обробки інформації та інше.

СПИСОК ВИКОРИСТАНОЇ ЛІТЕРАТУРИ:

1. Про оперативно-розшукову діяльність : Закон України від 18 лютого 1992 р. URL: <http://zakon1.rada.gov.ua/laws/show/2135-12> (дата звернення 17.05.2021).

2. Ромат В. В. Организация и тактика оперативного поиска лиц и фактов, представляющих оперативный интерес: лекция / В. В. Ромат, В. Л. Косяк, С. И. Гриценко. Харьков: ХВК МВД СССР, 1989. 31 с.

3. Некрасов В. А. Особистий пошук: теоретико-правові та організаційно-тактичні основи: монографія / В. А. Некрасов, Л. В. Родинюк, В. Є. Солоха, Н. Є. Філіпенко. За заг. ред. В. Т. Білоуса. Київ: ВПЦ при МВС України, 2006. 216 с.

Нікіперович О.О.,

Прунчак С.В.,

*курсанти факультету підготовки фахівців для підрозділів кримінальної поліції
Дніпропетровського державного університету внутрішніх справ.*

Науковий керівник: Олексенко В.Г.,

*старший викладач кафедри оперативно-розшукової діяльності
факультету підготовки фахівців для підрозділів кримінальної поліції*

ОПЕРАТИВНО-РОЗШУКОВЕ ДОКУМЕНТУВАННЯ ЯК ПОШУКОВО-ПІЗНАВАЛЬНИЙ ПРОЦЕС В ОПЕРАТИВНО-РОЗШУКОВІЙ ДІЯЛЬНОСТІ

Термін «документування» та похідні від нього не знайшли належного використання законодавцем у правотворчому процесі. Так, термін «документування» зустрічається в Законі України «Про оперативно-розшукову діяльність» лише один раз – у п. 2 ч. 1 ст. 8, де передбачено право оперативних підрозділів проводити контрольовану поставку та контрольовану і оперативну закупку товарів, предметів і речовин, у тому числі заборонених для обігу, у фізичних та юридичних осіб незалежно від форми власності з метою виявлення та документування фактів протиправних діянь [1]. При цьому законодавець зазначає, що проведення контрольованої поставки, контрольованої та оперативної закупки здійснюються згідно з положеннями ст. 271 Кримінального процесуального кодексу України [2].

В умовах дії чинного КПК України сутність документування визначається як комплекс оперативно-розшукових заходів здебільшого негласного характеру, спрямованих на встановлення фактичних даних про подію кримінального правопорушення й осіб, причетних до його вчинення, перевірку їх достовірності й забезпечення в подальшому можливості використання їх як доказів (у значенні ч. 1 ст. 84 Кримінального процесуального кодексу України) у кримінальному провадженні [3].

На відміну від кримінального процесуального доказування, зазначає вчений, документування в оперативно-розшуковій діяльності (далі – ОРД) забезпечує пізнання як обставин, які мали місце в минулому, так і тих явищ, що підготовлюються і відбуваються нині, а також таких, які можуть відбутися в майбутньому. Виходячи із чинного формулювання підстав для проведення ОРД, відповідно до ст. 6 Закону України «Про оперативно-розшукову діяльність», остання набула яскраво вираженого превентивного характеру. Учасники підготовлених і таких, що відбуваються, процесів мають можливість безпосередньо спостерігати сам факт кримінального правопорушення, стаючи його очевидцем, внаслідок чого можуть бути допитаними як свідки у кримінальному провадженні.

У цьому випадку безпосереднє спостереження учасниками документування досліджуваної події стає способом пізнання обставин об'єктивної дійсності. Документування забезпечує пізнання досліджуваної події шляхом фіксування фактичних даних, які відбилися в пам'яті потерпілих, очевидців, а також слідів, залишених на предметах та інших матеріальних носіях [4].

На нашу думку, документування, здійснюване оперативними підрозділами, має місце як при проведенні ОРД, так і при виконанні ними доручень на проведення негласних слідчих (розшукових) дій. Його результатом є створення документів, які після відповідної оцінки та перевірки слідчим, прокурором можуть бути використані як докази у кримінальному провадженні.

Але воно має й інші завдання, а його результати можуть бути використані в інших сферах діяльності, якщо воно здійснювалося в межах ОРД. Забезпечення доказування оперативними підрозділами не зводиться лише до документування фактичних даних, які в подальшому можуть бути визнані доказами [5].

До викладеного можна додати, що загалом в межах ОРД і кримінального процесу документування потрібно розуміти не лише як діяльність зі створення оперативно-розшукових і кримінальних процесуальних документів, а й як діяльність з одержання вже створених документів, які можуть бути використані для виконання завдань ОРД і кримінального провадження. Адже оперативними працівниками можуть бути одержані вже готові документи, що мають значення для прийняття рішень в ОРД та кримінальному процесі, а також безпосередньо документи, які можуть бути використані як речові докази [2].

Як слушно зауважує Г.Я. Борисевич, документ є речовим доказом, коли він підпадає під ознаки речових доказів, тобто якщо документ слугував знаряддям кримінального правопорушення, або зберіг на собі сліди правопорушення, або виявився об'єктом протиправних дій підозрюваного (обвинуваченого) тощо. Якщо документ є речовим доказом, то на нього поширюється процесуальний режим оформлення останнього [6].

Під час створення оперативно-розшукових документів, які містять фактичні дані про вчинення протиправних дій, оперативний працівник викладає в них відомості про виявлення фактів підготовки або вчинення кримінальних правопорушень, до яких можуть бути долучені додатки, що свідчать про підготовку або вчинення кримінальних правопорушень. На цьому етапі дані отримують шляхом оперативного пошуку, який є початковим етапом пізнання в оперативно-розшуковій діяльності [7].

Логічним результатом оперативного пошуку за досліджуваним напрямом діяльності є отримання інформації, яка містить підстави, визначені у ст. 6 Закону України «Про оперативно-розшукову діяльність», в разі виявлення яких відповідно до ст. 9 цього закону необхідно заводити оперативно-розшукову справу. В подальшому всі оперативно-розшукові заходи провадять лише в межах цієї справи. Саме там концентруються всі документи, створені оперативними працівниками в процесі розробки [1].

Наступна стадія документування кримінальних правопорушень співпадає з оперативною розробкою, в межах якої може використовуватися весь арсенал заходів, передбачений у формі прав оперативних підрозділів у ст. 8 Закону України «Про оперативно-розшукову діяльність». Відповідно до вимог ст. 7 Закону України «Про оперативно-розшукову діяльність» після виявлення оперативним підрозділом (в межах провадження по оперативно-розшуковій справі) ознак кримінального правопорушення, необхідно невідкладно направити зібрані матеріали, в яких зафіксовано фактичні дані про протиправні діяння окремих осіб та груп у цій сфері, до відповідного органу досудового розслідування [1].

Тому інша стадія документування оперативними підрозділами кримінальних правопорушень співпадає із досудовим розслідуванням у кримінальному процесі. На цій стадії оперативні підрозділи керуються положеннями названої статті Закону України «Про оперативно-розшукову діяльність», а також нормами ст. 41 КПК України.

Література:

1. Про оперативно-розшукову діяльність : Закон України від 18.02.1992 № 2135-ХІІ. Верховна Рада України. URL: <http://zakon3.rada.gov.ua/laws/show/2135-12>.
2. Кримінальний процесуальний кодекс України : Закон від 13.04.2012 № 4651-VI. Верховна Рада України. URL: <http://zakon3.rada.gov.ua/laws/show/4651-17>.
3. Погорещкий М.А. Документ в оперативно-розшуковій діяльності. Міжнародна поліцейська енциклопедія: у 10 т. Відп. редактори: В.В. Коваленко, Є.В. Моїсєєв, В.Я. Тацій, Ю.С. Шемшученко. Київ : Атіка, 2010. Т. VI: Оперативно-розшукова діяльність поліції (міліції). С. 223–225.
4. Подобний О.О. Співвідношення документування й доказування. Вісник кримінального судочинства, 2015. № 2. С. 64–68.
5. Жовтан П.В., Сухорада І.О. Співвідношення документування та забезпечення доказування в діяльності оперативних підрозділів. Форум права, 2014. № 4. С. 135–141.
6. Борисевич Г.Я. Документы как доказательства в российском уголовном процессе. Вестник Пермского университета. URL: <http://www.jurvestnik.psu.ru/index.php/ru/component/content/article/18-2010-12-01-13-31-58/-1-15-2012/304-dokumenty-kak-dokazatelstva-v-rossijskom-ugolovnom-processe>.
7. Оперативно-розшукова діяльність : навч. посіб. / Є.М. Моїсєєв, О.М. Джужа, Д.Й. Никифорчук та ін.; за ред. проф. О.М. Джужі. Київ : Правова єдність, 2009. 310 с.

ПЕДАГОГІЧНІ НАУКИ

*Ананьєва І.А.,
спеціаліст вищої категорії, викладач-методист,
Іващенко Я.О.,
викладач.*

Черкаський фаховий коледж харчових технологій та бізнесу

ВИКОРИСТАННЯ ІНФОРМАЦІЙНИХ ТЕХНОЛОГІЙ У ВИКЛАДАННІ ЕКОНОМІЧНИХ ДИСЦИПЛІН

Процес інформатизації економічної освіти є одним з напрямків розвитку сучасної педагогічної науки і практики. Новітні інформаційні технології знаходять все більше застосування в освітньому процесі при викладанні різних дисциплін. Комп'ютеризація освіти – реальність сьогодення. Спонукальним мотивом використання ІТ технологій у викладанні економічних дисциплін є наступні обставини.

Швидкими темпами розроблялися нові технології придбання знань, навичок, умінь, які відповідали науці, цінностям і відносинам в інформаційному суспільстві. В епоху розвитку суспільства, заснованого на інформації, в процесі освіти відбувається перехід від стандартизації і наслідування до індивідуалізації та диференціації. Підвищення рівня ризику і невизначеності у всіх сферах життєдіяльності суспільства, поставили перед учасниками освітнього процесу (викладачами і студентами) нові завдання. Почався пошук нової концепції надання освітніх послуг, в тому числі і економічних. В даний час, з одного боку, збільшується різниця між складністю і новизною завдань, з іншого – прийомами і методами їх вирішення, виробленими в минулому. Тому, в умовах швидких змін, пов'язаних з ростом наукового прогресу, перед студентами ставиться завдання навчитися здобувати знання [1].

В нашому суспільстві виникла необхідність враховувати інтереси сучасних студентів. За результатами опитування вони активно використовують новітні електронні носії інформації на відміну від традиційних паперових носіїв. Великою перевагою при цьому є суттєва економія часу, якого завжди не вистачає студентам.

Викладачам доводиться розв'язувати складну задачу компактності матеріалу, що вивчається при постійному скороченні кількості годин дисципліни.

В процесі вивчення економічних дисциплін збільшується число галузевих дисциплін, думок різних вчених, шкіл і напрямів. В цих умовах неocenінну допомогу викладачам надають інформаційні технології в навчанні. Це використання гіпертекстів, посилань, відеофрагментів.

Нові можливості застосування інформаційних технологій у викладанні економічних дисциплін можна представити наступними прикладами.

1. Розробка електронного курсу з інтерактивними гіпертекстами, який може включати файли лекцій, список літератури з тем, які вивчаються. Гіпертекст дозволяє швидко пояснити визначення, а також наочно прослідкувати всі словові зв'язки набору понять теми, що вивчається. На паперових носіях іноді доводиться прочитати декілька розділів для того, щоб виділити основні елементи матеріалу. На основі вищевказаної технології створені різноманітні навчальні програми. До їх складу можуть входити декілька самостійних розділів, наприклад, короткий конспект лекцій, навчальний матеріал в повному обсязі, тести з відповідями, коментарі, ділова гра, словник основних термінів, алфавітно-предметний покажчик. Викладачі і студенти при цьому можуть працювати в зручному режимі і мають можливість швидко і глибоко вивчати наданий матеріал. Ще однією перевагою використання інформаційних технологій у навчальному процесі є можливість отримати друковану копію матеріалів.

2. Електронне тестування може містити питання з економічної дисципліни, які можна розбити на теми. Студенту пропонуються можливі варіанти відповідей, з яких правильно буде вважатися одна або декілька відповідей. Тест розміщується в електронній оболонці системи дистанційного навчання, що дозволяє проходити тестування в будь який зручний для нього час в рамках відведеного періоду і будь якому місці, де є вихід в Інтернет. Електронне тестування можна вважати достатньо ефективним

способом контролю фактичних знань вивченого матеріалу, особливо, якщо на занятті є велика кількість студентів. Слід відзначити, що у викладанні економічних дисциплін за допомогою тестів можна перевірити проміжний результат засвоєного матеріалу, але не бачення студентом предмета в цілому.

3. Використання в початковому процесі аудіо/відеоконференцій, E-Learning, online Learning, інтернет-конференції, інтернет-трансляції. Ці технології використовуються в режимі реального часу і дозволяють студентам консультуватися з викладачами. Також за допомогою інформаційних технологій дистанційно студенти можуть проходити тести, складати іспити та заліки.

4. Використання програми PowerPoint для мультимедійних презентацій матеріалу лекцій. Текст на слайдах не повинен повторювати слово в слово те, що вимовляє лектор. Краще всього студентами сприймаються короткі положення, які супроводжуються картинками, таблицями, схемами, формулами і т.д. Студент бачить на дошці основні тези, а лектор коментує і надає додаткову інформацію. Презентації доцільно розмістити і в електронному посібнику з економіки, щоб студенти могли скористатися цим матеріалом в зручний для них час.

Передові комп'ютерні технології дозволяють суттєво розширити творчий потенціал, підвищити продуктивність і при цьому вийти за межі традиційної моделі вивчення навчальної дисципліни. Студент набуває вміння вчитися сам. Відбувається якісний стрибок в усвідомленні знань в новому ракурсі, з'являється нове бачення відомих фактів і явищ.

Література:

1. Информационные технологии в экономике и управлении / под ред. В. В. Трофимова. – М.: Юрайт, 2011. – 478 с.

Березова Л.С.,

*викладач кафедри іноземної філології та перекладу
Київського національного торговельно-економічного університету*

СУТНІСТЬ ТА ЕТАПИ РЕАЛІЗАЦІЇ ПРОЕКТНОЇ РОБОТИ В СИСТЕМІ ПЕРЕКЛАДАЦЬКОЇ ОСВІТИ ФРАНЦІЇ

Професійна підготовка перекладачів у Франції, як в країні-ініціаторі Болонського процесу, стала рушійною силою, що запустила механізм реформування освіти не лише в Україні, а й в усій Європі. Адже, специфіка методик навчання іноземних мов у Франції вирізняється високим рівнем підготовки перекладачів й має потужні системи професійних перекладацьких організацій та асоціацій.

Система підготовки перекладачів у вищих закладах освіти Франції забезпечує профільну підготовку фахівців високого рівня на основі асоційованого використання програм вищої освіти та незалежних програм, самостійно розроблених університетами. Необхідним фактором для підготовки сучасних фахівців у галузі перекладу є використання в навчальному процесі комп'ютерних технологій та інноваційних методик в організації навчального процесу: методу проєктів, кейс-методу, використання ІТ тощо, що, в свою чергу, має відповідне відображення й на системі підготовки майбутніх перекладачів у вітчизняних ВНЗ.

На думку зарубіжних вчених, проєктна робота сприяє ефективній реалізації знань з фаху майбутнього перекладача в подальшому реальному житті. Ця методика вчить не лише творчо мислити, а й послідовно, логічно думати в процесі подолання явища інтерференції та представляти й відстоювати власні ідеї за умов посилення явища позитивного переносу [3].

В межах перекладацької освіти Франції науковці класифікують проєктну роботу за наступними ознаками:

- 1) за кількістю учасників (індивідуальна, парна, групова);
- 2) за характером діяльності (дослідницька, інформаційна, прикладна);
- 3) за тривалістю (короткочасна, середньо тривала, довгострокова);
- 4) за формою проведення (експедиція, екскурсія, дебати, диспути, круглий стіл, семінар, колоквиум, конференція, фестиваль, тренінг тощо) [2].

Сутність проектної роботи, як сучасного педагогічного методу в системі перекладацької освіти Франції, полягає в постійному пошуку й впровадженні нових, максимально ефективних технологій навчання, результатом яких має бути подальше формування мобільної, активної, творчої особистості, яка здатна аналізувати й долати труднощі [1]. Здебільшого до реалізації навчальної діяльності майбутніх перекладачів залучається проектна робота змішаного типу, яка передбачає поєднання різних видів проектів, що, в свою чергу, дозволяє в її межах варіації інших методів, наприклад, проблемних, дослідницьких тощо. Французькі методисти, представляючи проектну роботу як один з інноваційних підходів проблемного навчання іноземних мов в загальному вигляді розподіляють її на шість етапів поступово реалізації.

Перший етап передбачає постановку провідної мети та виокремлення додаткових цілей майбутніми перекладачами. На цьому етапі вони мають визначитися із тематикою проекту, основними завданнями, заявленими до реалізації, характеристиками кінцевого продукту та критеріями оцінювання його якості.

Другий етап передбачає процес організації й планування проектною роботою. Майбутнім фахівцям пропонується скласти загальний алгоритм щодо реалізації проектних завдань у вигляді плану, схеми, програми дій тощо. На цьому етапі реципієнти (студенти мовних ВНЗ Франції, слухачі мовних перекладацьких курсів) розподіляють між собою обов'язки, визначають необхідні додаткові завдання для самостійного опрацювання та успішної реалізації проектною роботою.

Проблемне навчання на третьому етапі проектною роботою націлене на вибір засобів щодо її реалізації та обговорення в навчальній групі можливих шляхів проектною й інформаційною діяльністю. Це може бути складання майбутніми перекладачами банку даних/засобів, підбір додаткових завдань для вдосконалення відповідних знань, умінь та навичок тощо.

На четвертому етапі відбувається виконання самою проектною роботою. Майбутні фахівці самостійно опрацьовують відібрану ними інформацію, додаткові завдання, необхідні для успішного виконання проекту, аналізують та оцінюють отримані дані, обмінюються інформацією, оформлюють проектну роботу за зазначеними нормами.

П'ятий етап передбачає презентацію кінцевого продукту проектною роботою у вигляді захисту, де відбувається демонстрація володіння іноземною мовою та формування відповідних перекладацьких умінь та навичок. На цьому етапі викладач з курсу проводить опитування майбутнього перекладача та констатує його прогрес шляхом фіксування відповідного здобутого балу за якість проведення проведеною роботою.

На шостому етапі відбувається самоаналіз, самооцінка кінцевого продукту: частково або повністю досягнутих цілей, процесу виконання проекту на основі або запозичених, або самостійно розроблених критеріїв. До цього процесу вже долучаються й інші слухачі курсу. Викладач при цьому виступає вже в ролі незалежного експерта, який оцінює вже результати не лише самостійною проектною роботою, що презентується, а й активність слухачів в процесі її обговорення.

Відтак, проектна робота є провідним практичним методом в системі перекладацької освіти Франції, що передбачає відповідну організацію навчання, за якої майбутні перекладачі набувають знань, умінь та навичок у процесі планування й виконання практичних завдань – проектів. Ця діяльність сприяє тісному та якісному поєднанню теорії з майбутньою перекладацькою практикою, викликає інтерес до пізнавального процесу, розвиває творчий потенціал особистості, розумову та емоційну сфери.

Література:

1. Дичківська І.М. Інноваційні педагогічні технології: Навчальний посібник. – К.: Академвидав, 2004. – 352с.
2. Несін Ю. Метод проектів у самостійній роботі вчителів на курсах підвищення кваліфікації у Франції \ Ю. Несін\ Молодь і ринок, №10(69), 2010 – [Електронний ресурс] – Режим доступу: file://C:/Users/yana/Downloads/Mir_2010_10_26.pdf
3. Полат Е.С. Новые педагогические и информационные технологии в системе образования / Е.С. Полат. – М.: Академия, 1999. – 224с.

Бодрик Н.В.,
викладач психолого-педагогічних дисциплін, викладач-методист,
Цибуляк В.,
студентка 201 СР групи спеціальності 231 Соціальна робота.

*Комунальний заклад Київської обласної ради
«Білоцерківський гуманітарно-педагогічний коледж»*

СОЦІАЛЬНО-ПЕДАГОГІЧНИЙ СУПРОВІД ДІТЕЙ З ОСОБЛИВИМИ ОСВІТНИМИ ПОТРЕБАМИ В ОСВІТНЬОМУ ЗАКЛАДІ

На сьогоднішній день в освітніх закладах зростає кількість учнів з особливими освітніми потребами. Практика європейських країн, показує, що діти з особливими потребами можуть одержувати освіту в звичайному навчальному закладі за моделлю інтегрованого та інклюзивного навчання, яка дає можливість не відокремлювати таких учнів від інших. Запровадження таких сучасних моделей організації навчання й виховання в українських школах потребує особливої підготовки педагогів та організації психологічної служби школи, оскільки ефективність інтегрованого та інклюзивного навчання залежить від правильного соціально-педагогічного та психолого-педагогічного супроводу цих дітей [1].

І тому актуальним питанням виступає в першу чергу, особливість соціально-педагогічної роботи з учнями з особливими освітніми потребами в умовах школи. Адже важливу роль у роботі з дітьми з особливими освітніми потребами відіграє соціальний педагог, який сприяє соціальній адаптації дитини в загальній ситуації її соціальних відносин. У результаті цього діти долучаються до всіх соціальних систем, структур, соціальних зв'язків та беруть активну участь в основних сферах життя і діяльності школи та суспільства, готуючи себе до повноцінного майбутнього життя. Усі напрями роботи соціального педагога з учнями з особливими освітніми потребами та педагогічним колективом, батьками в умовах школи потребують розвитку знань та практичних навиків [5].

Незважаючи на те, що професія соціального педагога в Україні існує вже більше десяти років, організація його роботи у загальноосвітніх закладах все ще перебуває в процесі розвитку і становлення, а особливо з впровадженням інклюзивного навчання.

Над досліджуваною проблемою працювали увесь період розвитку педагогіки, корекційної педагогіки, соціальної педагогіки, спеціальної психології такі науковці: Л. Виготський, І. Юхимець, Т. Ілляшенко, Л. Кузнецова, С. Миронова, Н. Максимова, А. Капська, О. Безпалько, В. Бочарова, Т. Веретенко, Л. Коваль, С. Хлебик, Н. Макаренко, Л. Никонова, І. Єрмакова, Т. Євтухова, О. Савченко, М. Сварник та ін.

ЮНІСЕФ стверджує, що інклюзивна освіта – це комплексний процес забезпечення рівного доступу до якісної освіти шляхом організації навчання дітей у закладах освіти на основі застосування особистісно орієнтованих методів навчання з урахуванням їхніх індивідуальних особливостей у навчально-пізнавальної діяльності [5].

Для надання дітям з особливими освітніми потребами допомоги у адаптації до умов інклюзивної школи соціальний педагог закладу здійснює соціальний супровід таких дітей. Проте, питання соціального супроводу дітей знаходиться на перетині функцій багатьох спеціалістів, а тому не можуть бути віднесені до сфери професійної діяльності виключно одного з них.

Соціальний педагог забезпечує соціально-педагогічний супровід дітей з особливими освітніми потребами, сприяє взаємодії навчального закладу, сім'ї, служб у справах дітей, соціального захисту, охорони здоров'я, центрів соціальних служб для молоді, неурядових та громадських організацій з метою адаптації дитини до вимог соціального середовища і створення сприятливих умов для її розвитку [2].

Соціальний педагог надає соціальні послуги, спрямовані на задоволення соціальних потреб дітей; здійснює соціально-педагогічний супровід дітей з особливими освітніми потребами; сприяє соціальному і професійному визначенню особистості, проводить роботу, спрямовану на відновлення фізичного стану дітей та їхніх соціальних функцій, сприяє розвитку дітей з обмеженими можливостями, поліпшенню

їхнього психоемоційного стану (соціально-перетворювальна функція соціального педагога); забезпечує дотримання норм охорони та захисту прав дітей (захисна функція соціального педагога).

У нормативно-правових документах про освіту та інклюзивну освіту визначено завдання соціального педагога щодо організації інклюзивного навчання у освітньому закладі [3].

Головна мета соціально-педагогічної допомоги дітям із особливими потребами – інтеграція їх у суспільство. Тому можна виділити наступні складові моделі інклюзивної освіти:

- командний підхід;
- задоволення індивідуальних потреб дітей;
- співпраця з батьками;
- створення сприятливої атмосфери в дитячому колективі.

Саме командний підхід є запорукою успішної реалізації моделі інклюзивної освіти. Він передбачає ефективну співпрацю вчителів, відповідних фахівців, батьків та учнів.

У своїй професійній діяльності соціальний педагог у процесі соціального супроводу дитини з особливими освітніми потребами дотримується певного алгоритму, а саме:

- ознайомлюється з особовою справою дитини, історією та особливостями протікання захворювання;
- надає консультації дитині та її батьками з метою визначення рівня можливостей дитини (самообслуговування, спілкування, пізнавальних можливостей, самоконтролю поведінки тощо);
- здійснює оцінку освітнього середовища, визначення щодо його відповідності потребам і можливостям дитини, надає пропозиції щодо внесення змін;
- вивчає індивідуальні особливості дитини;
- бере участь у розробці індивідуальної програми розвитку дитини;
- проводить зустрічі з батьками і учнями класу (школи), педагогами з метою формування їх психологічної готовності до взаємодії з дитиною з особливими освітніми потребами;
- досліджує соціально-психологічний клімат у колективі та статус дитини в групі;
- сприяє соціальній інтеграції дитини – залучення до позакласної та позашкільної діяльності;
- здійснює моніторинг рівня адаптованості й інтегрованості дитини до відповідної індивідуальної програми її розвитку.

Основними формами роботи з дітьми з ООП можуть бути рольова гра, спілкування, організація творчої діяльності тощо.

Технологія роботи у закладі освіти з інклюзивним навчанням реалізується через такі функції соціального педагога:

- організаторська, що передбачає організацію в освітньому процесі спільної діяльності дітей з особливими потребами та учнів зі звичайним розвитком, а також вплив на зміст дозвілля;
- психолого-соціально-педагогічна, тобто проведення різнопланових консультацій та корекція міжособистісних взаємин учнів класу, надання допомоги в соціальній реабілітації дітей, визначення та подолання психологічних труднощів;
- діагностично-прогностична передбачає виявлення та вивчення ознак, що характеризують стан розвитку учня та визначення можливих перспектив їх розвитку за умови збереження сукупності соціальних впливів;
- соціально-медико-реабілітаційна полягає у проведенні роботи з профілактики проблем здоров'я серед учнів, наданні медичної допомоги, організації реабілітаційних заходів із дитиною-інвалідом;
- попереджувально-профілактична та соціально-терапевтична реалізуються через визначення способів попередження та подолання негативних впливів на учнів, забезпечення захисту прав дітей з особливими освітніми потребами, корекція міжособистісних стосунків у класі, допомога в соціальній реабілітації;
- комунікативна функція означає встановлення контакту з учнями, що потребують допомоги, організацію обміну інформацією, налагодження взаємодії між різними соціальними інститутами.

Не менш важливим є особистісний компонент підготовленості фахівця, адже в умовах інклюзивної освіти соціальний педагог повинен бути носієм відповідних цінностей. Особистісні цінності є головним чинником, який регулює взаємовідносини дітей, педагогів, батьків, допомагає побудувати взаємини у шкільному середовищі.

Отже, соціально-педагогічний супровід дітей з ООП, який здійснює соціальний педагог, забезпечує учнів набуттям соціального досвіду, що включає соціальні знання та вміння, загальнолюдські цінності, а також розвиток необхідних якостей, зразків поведінки, сприяє самореалізації та розкриттю себе як особистості, що є вагомим аспектом у сучасних освітніх закладах з інклюзивним середовищем.

Література:

1. Бондар К. М. Теорія і практика інклюзивної освіти : навчально-методичний посібник. Кривий Ріг, 2019. 170 с.
2. Василенко О. М. Соціально-педагогічна робота з учнями з особливими потребами в загальноосвітній школі інклюзивної орієнтації URL: https://uu.edu.ua/upload/Inclusiya/Novini/2012/Vasilenko_Soc_ped_robota.pdf (дата останнього звернення 04.05.2021).
3. Закон України «Про освіту» URL: <http://zakon.rada.gov.ua/laws/show/2145-19> (дата останнього звернення 29.04.2021)
4. Інклюзивна освіта URL: http://ispukr.org.ua/?page_id=331#.X_RxflUzbIU (дата останнього звернення 30.05.2021)
5. Порошенко М. А. Інклюзивна освіта: навчальний посібник. Київ : ТОВ «Агенство Україна», 2019. 300 с.

Ваєренчук Віталій Вікторович,

здобувач ступеня вищої освіти «бакалавр»,

Кременецька обласна гуманітарно-педагогічна академія ім. Тараса Шевченка

ВПЛИВ НОВАТОРСЬКОЇ ДІЯЛЬНОСТІ ТАДЕУША ЧАЦЬКОГО НА РОЗВИТОК НОВОЇ УКРАЇНСЬКОЇ ШКОЛИ ВОЛИНИ

Вплив Тадеуша Чацького на розвиток освіти Волині є значним. Наукові праці П. Даниляк, І. Скакальської, Н. Слобожаніної, В. Собчука, присвячені Тадеушу Чацькому, як людині, яка перетворила на початку XIX століття Волинь і місто Кременець в один із головних центрів освіти і науки не тільки на Правобережжі України і в Російській імперії.

Тадеуш Чацький – історик, економіст, меценат, засновник фундаторського руху на Правобережній Україні. Народився Тадеуш Чацький 28 серпня 1765 р. на Волині, у с. Порицьк, що належало давньому польському шляхетському роду. З трирічного віку, після смерті матері, протягом п'яти років виховувався у сім'ї дядька. Тут він отримав першу освіту у приватних вчителів, а повернувшись до родинного маєтку, не полишав занять і продовжував самоосвіту. У цій справі хлопець досяг неабияких успіхів, маючи у своєму розпорядженні батьківську книгозбірню з понад 20-ма тисячами книжок та рідкісних документів [2]. Завдяки родинним зв'язкам при дворі короля, Чацького прийняли помічником до Коронного надвірного суду, а також залучили до роботи у Варшавському архіві [2].

Пізніше Чацького підвищили по службі і призначили членом фінансової комісії, завданням якої був контроль над митницею, торгівлею та промисловістю. Його авторитет стрімко зростав, тому від фінансової комісії його було делеговано до сейму, де він повсякчас відстоював реформаторські ідеї, що стосувались економічних перетворень у країні. Він наполягав на необхідності набуття та вдосконалення знань талановитою молоддю у кращих європейських університетах. За власні кошти Чацький оплачував студентам навчання за кордоном, прагнути перетворень на польських землях за рахунок ентузіазму та наполегливості молодих, обдарованих та освічених поляків [2].

Після коронації російського монарха Олександра I, який прихильно ставився до польської аристократії, ситуація на польських землях дещо змінилась. Завдяки протекції свого приятеля Адама Чарторийського, який був близьким до російського імператора, Чацький став таємним радником, а у 1803 р. інспектором («візитатором») шкіл Київської, Подільської та Волинської губерній.

Ситуація з освітою на Волині була катастрофічною [2]. На початку XIX ст. у зазначених трьох губерніях нараховувалось лише 5 училищ. Перш за все Тадеуш Чацький особисто ознайомився зі станом

навчальних закладів у Подільській, Волинській, Київській губерніях. Уряд погодився із його висновками і довірив проведення необхідних реформ для розвитку освіти на цих трьох губерніях [1, с. 56]. Потрібно було заснувати якомога більше парафіяльних шкіл, збільшити кількість повітових училищ, знайти талановитих учителів, оновити і привести у відповідність до тогочасних вимог систему викладання. Також потрібно було забезпечити гідні умови проживання учителям, полегшити навчання дітям із незаможних родин і, нарешті, як того прагнув Чацький, заснувати у краї такий навчальний заклад, де б усі охочі могли здобути вищу освіту. Адже, коли він аналізував стан освіти в трьох губерніях він побачив, що одного Віленського університету недостатньо.

Разом із Гуго Коллонтаєм Тадеуш Чацький підготував «Проект гімназій у Волинській та інших губерніях для хлопчиків і дівчат», «Проект Волинської гімназії та всіх інших шкіл, що будуть створені у Волинській губернії» [1, с. 56]. Також він написав доповідь «Про загальний стан освіти у Волинській губернії та центри поширення наук» [1, с. 56].

В очах багатьох мешканців Волині того часу Чацький виглядав таким собі диваком, який говорив нечувані на той час речі (наприклад, такі, як добро громадян, майбутні покоління) та агітував простих людей, селян, аби ті віддавали дітей до шкіл і т. ін. Головну мету навчання він бачив у корисності науки для життєвої практики. Він хотів перетворити школи на центри підготовки учнів до майбутньої професійної діяльності. Спираючись на цю ідею, Чацький обрентував необхідність викладання в кожній школі городництва, садівництва, практичної механіки та ветеринарії, також ним було складено план створення шкільних садів [1, с. 57].

Згідно планів інспектора програма навчання була так складена, щоб окрім загальної освіти, Волинська гімназія мало право видавати диплом (патенти) хірургів, акушерів, ветеринарів, землемірів, агрономів, огородників і вчителів парафіяльних шкіл [5, с. 68]. Хоча більшість цих прав мала обмежуватися Волинською губернією, проте не змінювало це факту, що проекти Чацького виходили поза рамки гімназійного закладу, але й могли замінити відповідні факультети Віленського університету [1, с. 68].

На зібранні волинського дворянства навесні 1803 р. Чацький виступив з блискучою промовою, головною темою якої був проект заснування гімназії у Кременці. У жовтні того ж року проект здобув підтримку католицького духовництва на зібранні з нагоди заснування духовної академії в Луцьку. За деякий час Чацький відкрив 126 початкових шкіл і також повітових училищ у Володимирі-Волинському, Любарі, Бердичеві, Овручі, Житомирі, Барі, Вінниці.

Проте, головні зусилля Чацького були скеровані на відкриття гімназії у Кременці, діяльність якої він прагнув організувати згідно з власними ідеями та принципами. Також слід зауважити, що ані А. Чарторийський, ані Віленський університет ніяких доручень щодо цього йому не давали. Згодом за задумом Чацького Волинська гімназія мала стати університетом [1, с. 57]. Вибір під новий навчальний заклад Кременця був обумовлений зручним географічним розташуванням, низькими цінами в регіоні на продукти харчування і будівельні матеріали та наявністю приміщень де можна було розмістити аудиторії.

1 жовтня 1805 р. завдяки клопотанням та фінансовій підтримці особисто Тадеуша Чацького та Гуго Коллонтая відкрилась Волинська гімназія, яка протягом нетривалого часу перетворилася на лицей і стала своєрідними «Волинськими Афінами». Гімназія була створена на зразок західноєвропейських університетів з власною друкарнею, кабінетами фізики, нумізматики, мінералогії, обсерваторією, ботанічним садом і унікальним бібліотечним зібранням .

Для залучення обдарованих дітей до навчання в Волинській гімназії були зняті обмеження майнового та станového характеру, що дало змогу відкрити двері до знань дітям із незаможних родин, його ідея перетворюється в реальність [2].

Уже за кілька років після відкриття про Волинську гімназію заговорили навіть в Австрії та Пруссії. Подібної гімназії на той час не було більше ні де в Російській імперії. За короткий час Чацький створив зразковий навчальний заклад. Про його популярність свідчило постійне збільшення кількості вихованців [1, с. 59]. Невеликий Кременець ожив і став центром не тільки освіти, а й громадського, інтелектуального та культурного життя краю [1, с. 59]. На початку 1813 р. Чацький, отримавши звістку про приїзд в округ Чарторийського, виїхав на зустріч із ним у Дубно [1, с. 61]. Там він раптово захворів і 8 лютого він помирає від інсульту, що спричинився внаслідок фізичного та нервового перенавантаження [2]. Його смерть всіх вразила, як така талановита та здібна людина так швидко померла.

Волинська гімназія – апогей діяльності Тадеуша Чацького залишилася без свого «батька». Після його смерті гімназія проіснувала до 1833 р., так як на весні 1832 року під час перебування імператора Миколи I у Харкові куратор Харківського навчального округу В. Філатєв висунув пропозицію про переведення Волинської гімназії до Києва. І вже в липні того року в розпорядженні міністра освіти про ліцей згадувалося як про заклад, запланований для переведення з Кременця до Києва. 14 лютого 1833 року на Волинь прибув куратор нещодавно створеного Київського округу, який і повідомив про переведення ліцею до Києва, запевнивши викладачів, що всі вони збережуть свої посади [1, с. 63].

Можна тільки уявити, якого розквіту міг сягнути Кременець, якби Тадеуш Чацький прожив довше, а російська політика не спровокувала б повстання 1830-1831 рр. Не можна не захоплюватися невтомною, енергією, саможертвистію та результатами праці «найактивнішої особистості в культурному й суспільному житті України» початку XIX ст. [1, с. 64].

Створена і практично перевірена у Кременці система навчання та виховання й сьогодні заслуговує на увагу. Можна й казати, що без Чацького та його гімназії, очевидно, також ще довго не було б і головного університету України – Київського [1, с. 65].

Надзвичайно шанобливо ставився до видатного діяча, реформатора український геній Тарас Шевченко, який із великою теплотою відгукнувся про нього в повісті «Варнак» [4].

Отже, можна з впевненістю сказати, що новаторська діяльність Тадеуша Чацького мала великий вплив на розвиток освіти на Волині. Його досвід і зараз використовують у вищому навчальному закладі Волині, а саме в Кременецькій обласній гуманітарно-педагогічній академії ім. Тараса Шевченка. В академії відбуваються різні наукові конференції та мистецькі заходи присвячені пам'яті Тадеуша Чацького та його діяльності. Також Чацький запрошував викладачі до Волинської гімназії кращих педагогів і вчених. На даний час в академії викладає також потужний професорсько-викладацький колектив.

Список використаної літератури

1. Даниляк П. Тадеуш Чацький та його роль у розвитку освіти на Правобережній Україні. Український історичний журнал. 2009. № 2. С. 51-66.
2. Слобожаніна Н. Феномен Тадеуша Чацького. До 250-річчя з дня народження. УІНП. 2015. URL: <https://old.uinp.gov.ua/news/phenomen-tadeusha-chatskogo-do-250-richchya-z-dnya-narodzheniya> (дата звернення: 12.02.2021)
3. Собчук В. Історична Волинь: Північний Захід України в регіональному та локальному вимірах минулого. Кременець, 2017. 316 с.
4. Шевченко Т. Варнак. URL: <https://www.ukrlib.com.ua/books/printit.php?tid=717> (дата звернення: 06.05.2021)
5. Шмит А. Кременецький ліцей як зразок просвітницької моделі школи на території України у першій половині XIX століття. Переклад з польської Миколи Стронського. Кременець, 2012. 235 с.

Дзівідзінська І.С.,

*к.філол.н., доцентка кафедри філології та перекладу
Івано-Франківського національного технічного університету нафти і газу*

ТЕСТУВАННЯ З АНГЛІЙСЬКОЇ МОВИ: КОМУНІКАТИВНА ПАРАДИГМА

У сучасному процесі навчання, почасти й у тестовій його складовій, домінує комунікативна парадигма. Йдеться про специфічний тестовий контроль. Понад тридцять років у теорії та практиці тестування точаться суперечки стосовно валідності тесту щодо здатності визначати реальний рівень практичного володіння іноземною мовою [див.: 1-3]. Традиційні письмові тести, результати виконання яких легко обробити за допомогою комп'ютера, мають певні переваги. А саме: висока надійність, яку забезпечує використання закритого типу запитань, та економічність обробки отриманих результатів, що у період онлайн навчання, коли виникла потреба у перевірці значно більшої кількості письмових робіт, не є менш вартісною. Однак з позиції комунікативної парадигми такі тести не уможливають визначення реального рівня володіння англійською мовою як засобом спілкування. До прикладу досвід проведення TOEFL або IELTS : розбіжності

між балами, отриманими за письмовий тест та усну частину (інтерв'ю) можуть сильно різнитися не на користь останнього. Висновок : письмовий тест неспроможний оцінити здатність тестованого застосувати англійську мову в реальних умовах життя. Тобто високий бал, отриманий за виконання завдань з лексики, граматики та рецептивних видів мовленнєвої діяльності, не відображає загальне володіння англійською мовою як засобом спілкування, зокрема у продуктивних видах мовленнєвої діяльності.

Постає завдання розробити такий тест, результати якого відображали б рівень успішності майбутньої, позатестової мовленнєвої діяльності тестованого в ситуаціях реального спілкування.

З опертям на комунікативну парадигму, тест навчальних досягнень має забезпечити тестованому умови здійснення іншомовної діяльності на кшталт тих, у яких він здійснює іншомовну діяльність у реальному спілкуванні (або ж в умовах навчання іноземної мови). Для коректної роботи такого тесту необхідно і достатньо проаналізувати характеристики компонентів процесу тестування у співвіднесенні з такими ж компонентами процесу реальної комунікації. До компонентів процесу тестування входить мовленнєва діяльність тестованого, характеристики тестового завдання та індивідуальні характеристики тестованого.

Мовленнєва діяльність тестованого “програмується” тестом навчальних досягнень і виявляється в його мовленнєвій поведінці. Саме мовленнєва поведінка тестованого є зовнішнім виявленням іншомовної мовленнєвої діяльності, зумовленої певним рівнем комунікативної компетенції. Від того, наскільки мовленнєва поведінка тестованого буде адекватно співвідноситись з мовленнєвою поведінкою комуніканта в реальному спілкуванні, буде залежати надійність отриманих результатів тестування, що мають свідчити про рівень володіння студентом англійською мовою як засобом спілкування. Варто зазначити, що особливість іншомовної мовленнєвої діяльності як такої зумовлює особливість її головних елементів, а саме комунікативного завдання, що вирішується, мовленнєвої поведінки та особистісних характеристик комунікантів. Отож, аналіз мовленнєвої діяльності студента під час тестування доцільно здійснити шляхом зіставлення цих особливостей, а саме:

а) особливостей комунікативних завдань, що вирішуються в позатестовому спілкуванні та тестових завдань, що пропонують тестованим для здійснення комунікації в умовах тестування;

б) особливостей мовленнєвої поведінки під час виконання комунікативних та тестових завдань;

в) особистісних характеристик студентів та тестованих [див. 1].

Аналіз особливостей іншомовної мовленнєвої діяльності тестованого, проведений нами при дослідженні проблеми тестового контролю у вищій школі під час онлайн навчання, дозволив сформулювати вимоги до якості тестових завдань з позиції комунікативної парадигми, що їх використовують як певні види контролю на різних етапах навчання для забезпечення надійності результатів тестування, спрямованого на визначення реального рівня володіння тестованим англійською мовою як засобом комунікації.

Цими вимогами є:

1) тестове завдання повинно адекватно відображати природу мовленнєвого спілкування в реальній комунікативній ситуації і спонукати тестованого до виявлення ним природної мовленнєвої поведінки;

2) у тестовому завданні враховувати наявність вербального і невербального компоненту реального спілкування, різні модальності прийому і подачі інформації, специфіку цілей, ситуацій, учасників і соціальний аспект спілкування;

3) тестове завдання повинно спрямовувати мовленнєву діяльність тестованого на отримання дискурсу, потрібного для досягнення цілей виконання тесту;

4) тестове завдання має бути засобом керування процесом тестування шляхом моделювання реальної мовленнєвої поведінки тестованих;

5) у тестовому завданні має бути врахований вплив тестових обставин на характер мовленнєвої діяльності тестованого, який має різну інтенсивність у залежності від індивідуальних особливостей тестованого.

Література:

- 1 Bachman L., Palmer A. Language testing in practice. – Oxford : Oxford University Press, 2002. – 377 p.
- 2 Brown J. D. Testing in Language Programs: a Comprehensive Guide to English Language Assessment / J.D.Brown. –NY:McGraw–Hill, 2005. –307p.
- 3 Борисенко П. А. Основні вимоги до підготовки тестів у навчанні іноземних мов / П. А. Борисенко // Науковий вісник Волинського державного університету імені Лесі Українки. –2007. – №3. – С. 58–61.

*Занозовська І.О.,
студентка 4 курсу спеціальності Початкова освіта.
Науковий керівник: Мельничук О.В.,
викладач сурдопедагогіки циклової комісії психолого-педагогічних дисциплін.
Луцький фаховий педагогічний коледж.*

ІНКЛЮЗИВНЕ НАВЧАННЯ ЗДОБУВАЧІВ ОСВІТИ НУШ З ПРОБЛЕМОЮ МОВЛЕННЯ

Виклад основного матеріалу. Інклюзивне навчання – це комплексний процес забезпечення рівного доступу до якісної освіти дітям з особливими освітніми потребами шляхом організації їх навчання у загальноосвітніх навчальних, з урахуванням індивідуальних особливостей таких дітей»

Інклюзивне навчання означає, що всі учні можуть навчатися в школах за місцем проживання, в загальноосвітніх класах, в яких в разі необхідності їм буде надаватися підтримка, щоб всі учні без виключення навчалися і проводили час разом.

Навчання має бути спрямовано не тільки на здобуття теоретичних знань, а також розвиток творчості у дітей. Завдання полягає в тому, щоб в школі навчалися різні діти, які на рівних правах зможуть отримати якісну освіту. І тому, реформи загальної та інклюзивної освіти є взаємопов'язані. Дитина не має почувати себе виключеною і програма має бути скоригованою під її потреби. І мають бути створені архітектурна доступність та умови адаптації і модифікації для дітей з особливими потребами. Навчання в інклюзивному середовищі не відокремлює одних дітей від інших, а допомагає їм налагоджувати спільне навчання. Ні в якому разі не мають бути задоволені потреби однієї дитини за рахунок іншої [1].

В Концепції НУШ є педагогіка партнерства, що означає спілкування, взаємодію та співпрацю між учителем, учнем та батьками. Також тут зазначено: «Нова українська школа буде працювати на засадах особистісно-орієнтованої моделі освіти. У рамках цієї моделі школа максимально враховує права дитини, її здібності, потреби та інтереси, на практиці реалізуючи принцип дитино центризму».

Інклюзивний процес не може розвиватися без усвідомлення, поваги та належної підготовки суспільства. Це дозволить повноцінно спілкуватися учням, незалежно від рівня їх здоров'я. В таких умовах дитина з інвалідністю швидше адаптується у звичайному середовищі, що допоможе у процесі соціалізації та становленні особистості. Введення «особливих» дітей в суспільне життя поряд із дітьми з типовим розвитком, не відразу, але з часом обов'язково призведе до асиміляції таких дітей. З часом включення таких дітей в процес навчання та життя стане природним [2].

Інклюзивна освіта дозволяє:

- Розвивати індивідуальні сильні сторони і таланти дитини.
- Приймати всіх дітей без виключення в загальноосвітню шкільну систему і суспільство.
- Працювати над досягненням індивідуальної мети беручи участь в житті громади та їхнього класу.
- Залучати батьків в процес навчання і життя школи.
- Розвивати культуру поваги і належності до школи. Мати можливість навчатися і поважати різні здібності інших.
- Створювати дружні стосунки з іншими дітьми
- Позитивно впливати на школу, громаду та поважати різноманіття та включення на більш широкому рівні.

Переваги інклюзивної освіти для дітей з особливими освітніми потребами:

- Завдяки цілеспрямованому спілкуванню з однолітками поліпшується когнітивний, моторний, мовний, соціальний та емоційний розвиток дітей.
- Ровесники відіграють роль моделей для дітей з особливими освітніми потребами.
- Оволодіння новими вміннями та навичками відбувається функціонально.
- Навчання проводиться з орієнтацією на сильні якості, здібності та інтереси дітей.

• У дітей є можливість для налагодження дружніх стосунків зі здоровими ровесниками й участі у громадському житті.[3]

Я працюю вчителем початкових класів Костянтинівської гімназії, у селі Костянтинівка Сарненського району Рівненської області. У школі в якій я працюю, навчається 5 дітей, які навчаються на формах інклюзивної освіти. А саме в моєму класі навчається дівчинка, яка має проблему мовлення. Але вона дуже активна дівчинка і завжди піднімає руку, щоб показати свої знання усно або біля дошки. Дрібна моторика розвинена не досконало. Увага у дівчинки мимовільна, нестійка: для засвоєння навіть невеликого обсягу матеріалу потребує багато часу. Їй не завжди вдається виконати запланований обсяг завдань, тому що вона не завжди сприймає запропоновані завдання та розуміє, що треба зробити.

При виконанні навчальних завдань не може тривалий час концентрувати увагу на роботі, дуже швидко і різко переключається з одного виду діяльності на інший. Якщо завдання легкі дівчинка може виконати їх самостійно, наприклад, з математики сама рахує приклади за допомогою різних засобів рахування (на пальцях, на паличками). Якщо ж завдання більш складні виконує їх з допомогою вчителя або асистента. Присутнє порушення мовлення. Словниковий запас обмежений побутовою лексикою. Анна говорить простими фразами. В діалогах старається висловити свою думку.

Висновки. Інклюзивна освіта передбачає створення рівних умов для навчання і соціалізації кожної дитини. Але організація такої роботи вимагає від педагога ґрунтовних теоретичних знань і володіння дієвими практичними прийомами. Якщо корекція розпочата вчасно, то у більшості випадків до початку шкільного навчання порушення мовлення вдається повністю подолати, після чого дитина може вступати до загальноосвітньої школи. І лише у випадках складної мовленнєвої патології навчання має продовжитися у спеціальній загальноосвітній школі для дітей з тяжкими порушеннями мовлення. При нерізко вираженому загальному недорозвитку мовлення корекційно-розвиткова робота проводиться протягом року, після чого дитина може успішно навчатися в масовій школі.

Література

1. <https://naurok.com.ua/post/inklyuzivna-osvita-dobirka-materialiv-iz-biblioteki-na-urok>
2. <https://naurok.com.ua/inklyuzivna-osvita-shlyah-do-vsebichnogo-rozvitku-ditey-105305.html>
3. <http://inclusion.org.ua/wp-content/uploads/2020/08/Лекції-модуль-1-3.pdf>

Овсянко Г.В.,
викладач кафедри сучасних мов,
Белоусова С.М.,

доцент НУК, старший викладач кафедри сучасних мов.

Національний університет кораблебудування ім. адмірала Макарова.

РОЗВИТОК НАВИЧОК АУДІОВАННЯ У СТУДЕНТІВ НЕМОВНИХ СПЕЦІАЛЬНОСТЕЙ

В умовах глобалізації суспільства уміння вести повноцінне професійне спілкування іноземною мовою є однією з головних компетенцій спеціаліста будь-якої галузі економіки. Професіонал повинен не тільки вести писемне спілкування з іноземними партнерами та читати літературу за фахом, але й спілкуватися он-лайн, виступати та брати участь у конференціях та зустрічах. Для того, щоб успішно вести діяльність такого роду, спеціаліст має володіти добре сформованим умінням сприймати іноземну мову на слух, тобто умінням аудіювання.

Психологічні та методичні аспекти аудіювання досліджені в роботах А.А. Леонтьєва, С.Ф. Шатілова, І.А. Зимньої, Н.І. Жинкіна, С.Д. Толкачової, Н.І. Геза, М.В. Ляховицького та інших. Однак праць з дослідження особливостей формування, навчання та розвитку навичок аудіювання іноземної мови у студентів немовних спеціальностей недостатньо. Методологічна база викладання іноземної мови таким

студентам та розвиток навичок професійно орієнтованого аудіювання потребує подальшого дослідження. Адже таке аудіювання вважається деякими дослідниками одним з основних засобів отримання, поглиблення та вдосконалення професійних знань. [1; 6]

Навчання аудіюванню студентів немовних спеціальностей засновується на загально дидактичних та загально методичних принципах. Аудіювання має виступати в якості однієї з головних цілей навчання іноземній мові поряд з читанням, говорінням, письмом. Також аудіювання може використовуватись як засіб навчання, наприклад, як спосіб введення нового мовного матеріалу чи мовленнєвого повідомлення корисної інформації, однак одночасно воно має виступати як самостійна мета навчання. [2; 56]

Аудіювання має носити системний і регулярний характер. Методи, підручники, програми, посібники, технічні засоби мають бути пов'язані один з одним та носити системний характер. Навчання аудіюванню повинно здійснюватись у взаємозв'язку з говорінням, читанням та письмом. А отримана інформація надалі має використовуватись у процесі говоріння і письма.

Робота з аудіо матеріалом повинна включати 3 етапи: перед текстовий, текстовий, після текстовий. [3;1] На кожному з етапів виконуються свої задачі та використовуються різні типи вправ. Перед прослуховуванням на будь-якому рівні сформованості навичок і умінь аудіювання слід передбачити складності, які студенти не зможуть подолати самостійно, пояснити нові слова та вирази.

Процес навчання аудіюванню повинен передбачати й самостійну роботу студентів. Для самостійного тренування цієї навички мають бути розроблені спеціальні завдання та забезпечений доступ до аудіо файлів. Широке застосування технічних засобів та інтернет-технологій надає можливість створення різноманітних комунікативних ситуацій і дозволяє наблизити процес навчання до реального спілкування.

Навчання аудіюванню повинно базуватись на аутентичних матеріалах за фахом та враховувати психологічні та особистісні характеристики студентів. Велике значення також мають вже набуті студентами знання, їх професійний термінологічний словник, знання граматики та синтаксису іноземної мови. В НУК імені адмірала Макарова студентам для розвитку навичок аудіювання під час практичних занять пропонуються наступні види діяльності:

- прослуховування подкастів та виконання завдань на їх основі;
- робота із сайтами, що присвячені тренуванню аудіювання:

<http://www.esi-lab.com/>

<http://www.dailyesl.com/>

<http://www.ezslang.com/>

<http://www.trainyouraccent.com/>

<http://www.elllo.org/>

<http://www.5minuteenglish.com/listening.htm/>

<http://www.gistguide.com/guide/listenings/listenings.php/>

<http://www.engvid.com/>

<http://www.ted.com/>

<http://www.focusenglish.com/dialogues/conversation.html/>

- використання аудіо книг та відеофільмів;
- використання аудіо до підручників за спеціальністю;
- прослуховування аудіо та пісень іноземною мовою.

Студенти спочатку більш зацікавлено опрацьовують аудіо матеріали науково-популярного стилю. Далі з опануванням професійної лексики рідною мовою, зростає інтерес до неадаптованих автентичних матеріалів наукового стилю. Саме ці матеріали необхідні студентам для підготовки до написання рефератів, доповідей, наукових робіт за спеціальністю.

Висновки. Підбір аудіо матеріалів займає багато часу та сил викладача, але використання цих матеріалів у немовних ЗВО підвищує якість викладання, активізує навички у всіх мовних аспектах. Використання аудіо і відео матеріалів також надає можливість занурення в іншомовне комунікативне середовище, стимулює розвиток творчої складової особистості студентів та сприяє самостійному вивченню іноземної мови у вільний час.

Таким чином, формування вміння аудіювання іноземної мови, є одним з пріоритетних завдань при підготовці спеціалістів немовних ЗВО. Дана навичка сприяє повноцінній комунікації іноземною мовою, як у професійній, так і в подальшій академічній діяльності.

Література:

1. Иноязычное профессионально-ориентированное аудирование в системе профессионального образования: современные средства и методы: монография / Н.Н. Сергеева, В.А. Яковлева; Урал. гос. пед. ун-т. – Екатеринбург. 2012. 184 с.
2. Методика обучения иностранным языкам: традиции и современность/ Под ред. А.А. Миролубова. - Обнинск: Титул. 2010. 64 с.
3. Houston H. The three stages of listening activity. The magazine for English language teachers. URL: <https://www.eflmagazine.com/the-three-stages-of-a-listening-activity> (Accessed 25 January 2021).

Шайнюк Надія,

*магістр факультету педагогічної освіти та соціальної роботи,
Науковий керівник – Пріма Д. А., доктор педагогічних наук,
доцент кафедри теорії і методики початкової освіти.*

Волинський національний університет імені Лесі Українки

ФОРМУВАННЯ ДОСЛІДНИЦЬКОЇ КОМПЕТЕНТНОСТІ В МАЙБУТНІХ УЧИТЕЛІВ ПОЧАТКОВОЇ ШКОЛИ

Доцільність формування дослідницьких компетентностей майбутніх учителів початкових класів обумовлена необхідністю пошуку нових шляхів удосконалення освітнього процесу в початковій школі, прагненням майбутнього учителя до постійного самовдосконалення, самовираження, самооцінки особистісних та професійних якостей: розвитку психічних процесів: абстрактного мислення, що функціонує за допомогою гіпотез і дедукції та ін.) тощо.

На важливість проблеми підготовки майбутнього вчителя до дослідницької педагогічної діяльності вказує досвід, висвітлений у працях українських учених (К. Василенко, І. Задорожна, Л. Зязюн, М. Князян, Т. Кошманова, Н. Любчак, О. Мерзлмкін, П. Нечипуренко та ін.) і зарубіжних (Л. Брайс, Г. Голм, Ч. Сяомань, С. Флоріо-Расін та ін.). Менше уваги вченими зацікавлено на етапах формування у майбутнього вчителя початкової школи дослідницької компетентності.

Формування дослідницької компетентності розглядаємо як цілеспрямований, спеціально організований процес в закладі вищої освіти, що має на меті цілеспрямований характер і прискорення становлення особистості, її готовності до успішної дослідницької діяльності, оволодіння методами та прийомами наукового пошуку.

На наше переконання, формування дослідницької компетентності студента передбачає його активну участь у дослідницькій діяльності в навчальному процесі (передбачена навчальними планами) та в позааудиторній роботі (участь у конференціях, олімпіадах, конкурсах, через написання тез, наукових робіт, есе, виступах з наукової проблемою тощо).

Формування дослідницької компетентності здійснюється за рахунок розвитку низки вмінь, які виявляються на всіх ступенях освітнього процесу і перебувають у діалектичному взаємозв'язку зі спеціалізованими дослідницькими компетенціями, які нарошуються за рахунок звуження проблеми, наукового пошуку внаслідок зацікавленості студента певним колом проблем [1, с. 129].

Оскільки дослідницька компетентність формується в процесі дослідницької діяльності, звернемося до характеристики її сутності та етапів.

Дослідницька діяльність з визначення І. Зимової Є. Шашенкової – це «специфічна людська діяльність, яка регулюється свідомістю і активністю особистості, спрямована на задоволення пізнавальних,

інтелектуальних потреб, продуктом якої є нове знання, отримане у відповідності з поставленою метою та у відповідності з об'єктивними законами і обставинами, що визначають реальність і досяжність мети. Визначення конкретних способів та засобів дій, через постановку проблеми, виділення об'єкта дослідження, проведення експерименту, опис і пояснення фактів, отриманих в експерименті, створення гіпотези (теорії), передбачення і перевірку отриманого знання, визначають специфіку і сутність цієї діяльності» [4].

Метою дослідницької діяльності завжди є самостійне одержання нового знання про навколишній світ, чим і відрізняється від звичайної навчальної діяльності (пояснювально-ілюстративної). Нове знання може мати як приватний, так і узагальнюючий характер, будучи або закономірністю, або знанням про деталі, про її місце в тій чи іншій закономірності [5] (рис. 1).



Рис 1. Етапи дослідницької діяльності

Як зазначає М. Вінник, перший етап дослідницької діяльності полягає в постановці проблеми дослідження, необхідно зазначити, що з'ясування ступеня проблемності, тобто співвідношення відомого і невідомого в тих відомостях, які потрібно використовувати для розв'язання проблеми. Другий етап – планування дослідження передбачає формулювання припущень – гіпотез. Успішне завершення другого етапу потребує наявності у студента спеціальних знань про об'єкт дослідження, умінь користуватися різними прийомами уяви, а також навичками пояснення причин певного явища. Етап реалізації дослідницьких методів передбачає реалізацію сформованих у студентів знань теоретичних та емпіричних методів дослідження, умінь перевірки гіпотези й навичок застосування методів дослідження. Коли експериментальний план виконано успішно й проведено відповідні вимірювання, дослідник починає оцінювати результати дослідження, що є заключним етапом дослідницької діяльності. Заключний етап дослідницької діяльності буде успішним, якщо студент має знання способів перевірки отриманих у ході дослідження результатів, уміє вимірювати динаміку процесів та явищ, а також володіє навичками обробки й аналізу інформації [3, с. 16-17].

На думку Т. Ваколі, пошукова/дослідницька діяльність вимагає наявності певної системи знань і вмінь організації, проведення і узагальнення одержаних результатів. Вона передбачає формування в студентів таких вмінь, як: аналітико-синтетичні (уміння аналізувати, визначати головне і другорядне, встановлювати взаємозв'язки між елементами цілого, синтезувати, зіставляти, класифікувати явища і процеси тощо); проектувально-діагностичні (уміння прогнозувати, проектувати, моделювати ситуації, передбачати очікувані результати і наслідки управлінських рішень, обробляти результати дослідження та ін.); проектувально-алгоритмічні (конструктивні вміня, володіння методологією проектування дослідження, передбачення поетапності проведення дослідження, діагностування логіки організації експерименту, оптимізація умов, необхідних для проведення досліджень, алгоритмізація дій); оціннокритеріальні (уміння узагальнювати і аргументувати отримані результати дослідження, об'єктивно їх

оцінити та інтерпретувати, визначати показники і критерії характеристик об'єктів дослідження, прогнозувати наслідки управлінських рішень [2].

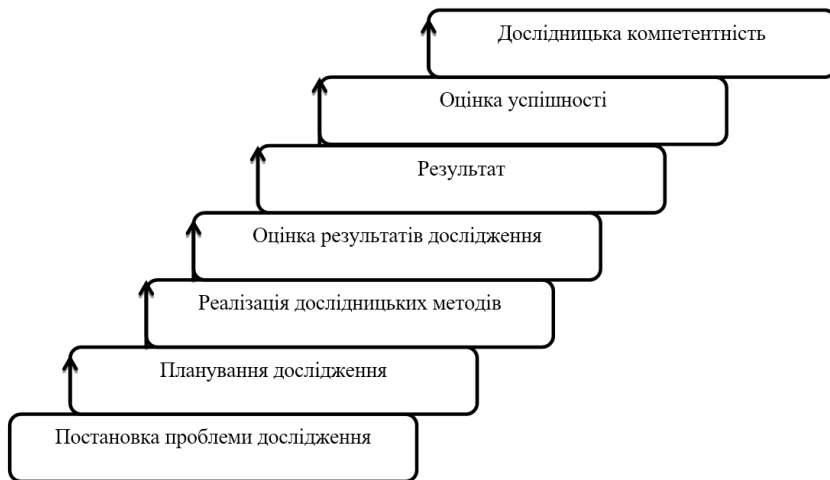
Формування дослідницької компетентності також передбачає одержання суспільно значущих нових знань про певні об'єкти, процеси або явища і передбачає реалізацію таких етапів (стадій) (рис. 2).



Рис. 2. Етапи формування дослідницької компетентності

Як засвідчують дані рисунку 2, формування дослідницької компетентності передбачає реалізацію взаємопов'язаних трьох етапів, а саме планування (проектування) дослідження, підбір та застосування методів дослідження та етап формулювання та інтерпретації результатів дослідження.

Отже, результатом формування дослідницької компетентності в майбутніх учителів початкової школи має стати сформованість в них компетенцій сутності дослідницької діяльності, організації колективного пошуку, експериментально-дослідницької роботи, утравдження елементів наукового дослідження, аналізу власної роботи; уміння знаходити нове в педагогічних явищах, виявляти в них невідомі зв'язки й закономірності, спостерігати й аналізувати явища; узагальнювати результати спостережень, виділивши найголовніше; за певними ознаками передбачати розвиток явищ у перспективі; поєднувати точний розрахунок із уявою й інтуїцією та ін.) і визнання її майбутнім фахівцем як особистісної та професійної цінності.

Кожна з указаних компетенцій формуватиметься на етапах планування (проектування), застосування методів до об'єкта дослідження та етапі формулювання та інтерпретації результатів дослідження.

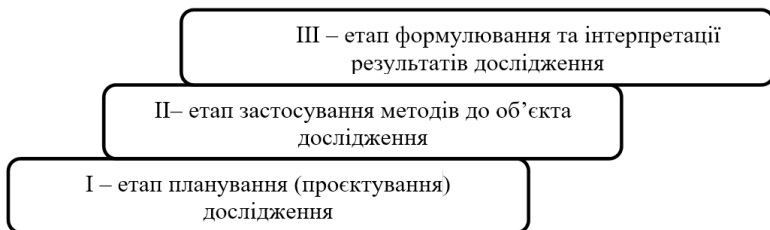
ЛІТЕРАТУРА

1. Артеменко О. В. Підготовка майбутніх учителів філологічних спеціальностей до науково-дослідницької діяльності : дис. канд. пед. наук : 13.00.04 «Теорія і методика професійної освіти». Вищий навчальний заклад «Університет імені Альфреда Нобеля», Дніпро, 2017. 327 с.
2. Ваколя Т.І. Сутність і структура дослідницьких компетентностей майбутнього вчителя початкових класів. Режим доступу: https://scienceandeducation.pdpu.edu.ua/doc/2011/7_2011/4.pdf
3. Вінник М. О. Пошук та прийняття рішень : навч.-метод. посіб. Херсон : ТОВ «ВКФ «СТАР» ЛТД», 2016. 316 с.
4. Зимняя И.А., Шашенкова Е.А. Исследовательская работа как специфический вид человеческой деятельности. Ижевск, 2001. 123с.
5. Тютоєва В. Творча особистість педагога (2017). Режим доступу : <http://www.yiv-oblosvita.gov.ua/7792-tvorcha-osobistist-pedagog>.

ПСИХОЛОГІЧНІ НАУКИ

*Білієнко Єлисей Геннадійович,
курсант,
Шинкаренко Інна Олександрівна,
кандидат психологічних наук, доцент, доцент кафедри
«Гуманітарних дисциплін та психології поліцейської діяльності».
Дніпропетровський державний університет внутрішніх справ*

ПОНЯТТЯ ПРОФЕСІЙНОЇ ОРІЄНТАЦІЇ ТА ЇЇ ОСОБЛИВОСТІ У ЮНАЦЬКОМУ ВІЦІ

Теорія і методика професійної орієнтації дітей, молоді та дорослих в Україні пройшли складний шлях свого становлення. В основі професійної орієнтації лежить критичне переосмислення минулого, удосконалення його відповідно до сучасних реалій і збагачення найкращими зразками світової науки та практики: не руйнація діючого, а його критичне переосмислення та модернізація; не сліпе запозичення світових зразків, а збагачення вітчизняного досвіду найкращими досягненнями; не перенесення відомого й ефективного, а його адаптація до ментального та соціального ставлення українців до праці та професії. Сучасна система професійної орієнтації в контексті стратегії її розвитку покликана, передусім, забезпечити умови для усвідомлення людиною свого ставлення до себе як суб'єкта професійної праці та поведінки, що передбачає здійснення нею розгорнутого в часі й відносно самостійного пошуку професії з урахуванням, передусім, власних інтересів і можливостей, а лише згодом кон'юнктури ринку праці.

Професійна орієнтація - науково-практична система підготовки підростаючої особистості до свідомого професійного самовизначення. Вона включає в себе повідомлення про різні професії, їхні особливості, виховання інтересу до певної професії чи групи професій з урахуванням особистих нахилів. Професійна робота має три основні складові: професійна інформація, професійна консультація і попередній професійний відбір. Проблема професійної орієнтації за своїм змістом і засобами є комплексною. В її розв'язанні беруть участь підприємства й установи різних галузей, науки, культури, мистецтва, засобів масової інформації. Проте, перш ніж майбутній фахівець зможе здобути відповідну професійну підготовку та гарантовано отримати в майбутньому бажане робоче місце, він має узгодити вимоги соціально-професійного середовища з власними можливостями. Механізмами такого узгодження є глибокий самоаналіз та самооцінка людиною майбутніх можливостей реалізації зростаючого професійного „Я”. У психології ранній юнацький вік визначається в межах від 14-15 років до 17-18, який співпадає з періодом навчання в старших класах загальноосвітньої школи або з навчанням у спеціалізованих школах, коледжах, ліцеях.

Важливим у професійній роботі зі старшокласниками є її психологічний аспект, оскільки предмет професійної орієнтації - це формування ставлення, інтересів, намірів і здібностей особистості до майбутньої професійної діяльності. Професійне самовизначення як самостійне і незалежне визначення життєвої перспективи і вибір майбутньої професії - найголовніше завдання розвитку в ранньому юнацтві.

Основні напрямки психічного розвитку в юнацькому віці:

- відбувається набування почуття особистісної самовизначеності, цілісності (ідентичності);
- відбувається професійне самовизначення, самостійне обрання життєвої платформи, цілей та професії;
- розвиваються ціннісні світоглядні орієнтації, самостійність, відповідальність, рефлексивна самосвідомість, самоцінність, самоповага;
- набувається психосексуальна ідентичність, усвідомлюється причетність до представників певної статі;
- виробляється індивідуальний стиль розумової діяльності, розвиваються та удосконалюються розумові здібності та спеціальні на основі диференціації інтересів та орієнтації на майбутню професію.

Формування професійної орієнтації юнака сприяє розвитку спеціальних здібностей (математичних, літературних, лінгвістичних тощо). У дівчат в цьому віці спеціальні інтереси менш визначені, у порівнянні з хлопцями, хоча успішність у навчанні у цілому вища.

Таким чином, професійний вибір є свідомим, самостійним, цілеспрямованим процесом, він цілком залежить від розвитку психіки дитини. Профорієнтація допомагає учням у вдосконаленні навичок, які необхідні для успішного освоєння професії певного типу, а також знайомитися їм з основними застереженнями і протипоказаннями, які негативно відбиваються на виконанні відповідної професійної діяльності. Професійна орієнтація не повинна обмежуватися виключно професійною сферою. Професійне самовизначення має бути гармонійним доповненням більш широкого явища - особистісного та життєвого самовизначення. При виникненні випадків, коли при виборі професії дитина керується виключно питаннями престижу певної професії, завдання професійної орієнтації полягає у формуванні єдності професійної і життєвої перспективи, чи потрібна ця професія в майбутньому і чи зможе я її добре опанувати тощо. При проведенні профорієнтаційної роботи важливо підкреслювати на самостійності вибору професії, не нав'язувати свою думку, а плавню підштовхувати опонента у потрібному напрямку, щоб він відчував власну відповідальність за зроблений вибір. Тому профорієнтаційну роботу слід проводити з усіма учнями, починаючи вже у молодших класах.

Список використаних джерел:

1. О. В. Скрипченко., Л. В. Волинська, З. В. Огороднійчук «Вікова та педагогічна психологія» навч. Посіб. - К.: Просвіта, 2001р.
2. Е.А. Климов «Как выбирать профессию», - М., 1990р.
3. Т. Гончаренко «Профорієнтаційна робота психолога», - К.: Шк. світ, 2007р.
4. В. А. Якунин, С. Е. Рескина «Психологические проблемы профессионального самоопределения», Вестник Ленингр. ун-та, 1988р.

Каторжних Назар Леонідович

*курсант групи ДР-944, 2 курсу факультету підготовки фахівців
для органів досудового розслідування.*

*Науковий керівник: кандидат психологічних наук Шинкаренко Інна Олександрівна,
доцент кафедри гуманітарних дисциплін та психології поліцейської діяльності.*

Дніпропетровський державний університет внутрішніх справ

ХАРАКТЕРИСТИКА ОСОБИСТОСТІ СЕРІЙНИХ ВБИВЦЬ: ЧОМУ ТА ЯК НИМИ СТАЮТЬ?

Введення. Юридична психологія - галузь психологічних знань та досліджень, яка містить кримінальну, пенітенціарну, судову психологію. Як й інші різновиди прикладної психології, виникла для розв'язання практичних задач та вивчення індивідуальних особливостей зумовлених специфікою певної діяльності.

Кримінальна психологія є самостійною гілкою ширшої науки - юридичної психології. І тому вона має свій предмет дослідження, завдання і структуру.

Кримінальна психологія вивчає психологічні явища, факти, психологічні механізми та психологічні закономірності особистості злочинця. Як правило, злочин має два корені: один лежить в особистості злочинця, а інший складається з особистих факторів, які штовхнули людини на вчинення злочину.

Дослідження психологічних особливостей особистості й поведінки різних типів серійних убивць має важливе як теоретичне, так і прикладне значення. Його теоретична значущість полягає у розвитку наукових уявлень про внутрішні особисті криміногенні фактори, що впливають на розвиток кримінальної агресії.

Практична значущість полягає в удосконаленні психологічного забезпечення правоохоронної практики, в розробці на основі результатів дослідження методик, що дозволяють вирішувати завдання по розкриттю і розслідуванню серійних сексуальних вбивств.

Мета роботи. Визначити, проаналізувати та описати характеристику особистості серійних вбивць та як і чому ними стають.

Матеріали і методи. У даній публікації використовуються як вітчизняні та іноземні статті, журнали, обговорення, дослідження у мережі INTERNET за напрямком дослідження.

Результати і обговорення. Сьогодні відомо близько 200 факторів, які впливають на особистість людини. Найбільш відомими з них є:

1. Генетичні фактори - погіршення генетичного потенціалу нації, що виникло в результаті наркоманії, злиднів, пияцтва.
2. Інформаційні фактори - серіали, рекламні ролики, що проповідують жорстокість, культ сили, розпусу.
3. Соціальні фактори - нестабільність суспільства, невпевненість у завтрашньому дні, відсутність особистих перспектив.
4. Соціально-психологічні чинники - поділ суспільства на багатих і бідних породило ряд соціально-психологічних феноменів, таких як заздрість, ненависть, бажання вирватися з убогості через використання кримінальних шляхів.

Кожен фактор має різне значення у формуванні особистості злочинця, проте їх сукупність утворює єдиний причинний комплекс. І аналіз особистості злочинця допомагає відповісти на наступні питання:

- Чому людина скоїла злочин?
- Яким чином злочин було скоєно?
- Яку відповідальність понесе злочинець?
- Які заходи запобігання формуванню особистості злочинця?

Характеризувати особистість злочинця - це значить дослідити та визначити типологічні криміногенно значущі якості індивіда. [1]

Особистість злочинця - сукупність соціально-психологічних властивостей і якостей злочинця, які є причинами і умовами вчинення злочинів. Необхідно розуміти, що, здійснюючи злочин, людина як і раніше виступає в ролі суспільної істоти.

Загалом, під особистістю злочинця можна розуміти модель, яка має певні властивості і риси, має структуру. Під структурою особистості злочинця розуміється впорядковане співвідношення властивостей, які характеризують осіб, які вчинили злочинне діяння.

Виділяють наступні складові в особистості злочинця:

- Соціально-типологічна характеристика.

Під соціально-типологічною характеристикою розуміють сукупність позицій особистості, які визначають її приналежність до будь-якої соціальної групи.

- Морально-психологічна характеристика

Морально-психологічна характеристика визначає ставлення особистості до суспільних цінностей і суспільству в цілому

- Соціально-рольова характеристика

Соціально-рольова характеристика визначає соціальну роль людини в суспільстві. Однак, слід зауважити, що злочинець володіє меншою відповідальністю щодо соціальних ролей.

В цілому, характеризуючи особистість злочинця, можна помітити, що вона нічим не відрізняється від особистості інших людей. Однак, у всіх злочинців свій погляд на світ. Всі злочинці вважають себе тими, хто позбавляють цей світ від людей, які, на їхню думку, не гідні жити в суспільстві.

Часто мотивом для злочину є отримання психологічної травми. Найчастіше їх отримують в дитинстві. Злочинці, як правило, намагаються компенсувати свої емоційні травми шляхом скоєння злочину. Вони намагаються відтворити ідеальну картину зі своєї уяви. Багато хто з них, наприклад, серійні вбивці, вбивають людей, які якимось певним чином нагадують їм їх кривдника. Таким чином, вони знову і знову повертаються до його покарання, тим самим задовольняючи свої внутрішні бажання. Прикладом вищесказаного може служити досить відомий серійний вбивця Генрі Лі Люкас. Сім'я Люкаса була вкрай неблагополучною, мати постійно біла хлопчика, морила голодом. Все це призвело до того, що в дитинстві Люкас вбивав і мучив маленьких тварин. У 1951 році, у віці 15 років, Люкас здійснює перше вбивство людини. Жертвою виявляється молода дівчина. У кожного маніяка є свій індивідуальний "почерк", не схожий на інших. Це відноситься і до вибору знаряддя злочину, місця злочину, жертв та інших факторів. [2]

Таким чином, Рессел виділив два основних типи серійних вбивць:

- Організовані несоціальні вбивці

- Дезорганізовані асоціальні

Організований неосоціальний тип характеризується:

1. Володінням високого інтелекту;
2. Даний тип вбивць вміє добре себе контролювати;
3. Так само вони відкидають суспільство;
4. Даний тип вважає за краще використовувати хитрість;
5. Має певний тип жертви;
6. Заздалегідь планує злочин;

Дезорганізований асоціальний тип серійного вбивці характеризується:

1. Володіє низьким інтелектом;
2. Такі типи вбивць психічно неадекватні;
3. Вчиняє злочин спонтанно;
4. Жертва деперсоналізована;
5. Намагається зберегти спогади про жертви;
6. Вбиває недалеко від місця проживання;

Всі злочинці відрізняються один від одного за мотивами вбивства. Є особлива класифікація, яка розділяє серійних вбивць по групах. Однак це не означає, що злочинці відносяться до будь-якої однієї з цих груп.

Класифікація серійних вбивць за мотивами скоєння злочину:

- «Владолюбці» («мисливці за владою», «Тирані») — основний мотив — утвердження своєї переваги над безпорадною жертвою, прагнення компенсувати відчуття власної неповноцінності. Типові вбивці-владолюбці: Боб Берделла, Девід Берковіц, Артем Ануфрієв, Олександр Спесівцев.

- «Сластолюбці» (гедоністи) — здійснюють вбивства заради отримання сексуального задоволення або задоволення. Приклади — Тед Банді, Джеффри Дамер, Джон Гейсі, Пітер Саткліфф, Андрій Чикатіло.

- «Візіонери» - психотичні (зазвичай страждають параноїдною шизофренією) вбивці з клінічним маренням і галюцинаціями.

- «Місіонери» — вбивці, які вважають себе Месниками або суддями, що очищають суспільство від бруду — повій, гомосексуалістів, людей іншої раси і т.д. Приклад — Джек-Різник, Джозеф Пол Франклін, Джон Бантінг, Сергій Ряховський, Артем Ануфрієв, Джозеф Крістофер.

- «Канібали» - вбивці, які вчиняють злочини з метою вживання тіла жертви в їжу. Приклади — Олексій Суклетін, Йоханнес-Андреас Ханні, Микола Джумагалієв, Доранхель Варгас, Стивен Гріффітс. [3]

Злочинці, як правило, нічим не відрізняються від простих людей. Вони здатні довгий час жити подвійним життям. Дане явище отримало назву «маска нормальності». Така маска в основному зустрічається в організованих неосоціальних серійних вбивць.

Можна виділити 3 види «маски нормальності»:

1. Добре виражена «маска нормальності». Представники даного виду серійних вбивць добре адаптовані в суспільстві, вони можуть мати сім'ю, роботу.
2. Середньо виражена «маска нормальності». Представники даного типу непримітні в суспільстві, дуже часто їх оцінюють, як нешкідливих для суспільства людей.
3. Погано виражена «маска нормальності». Її представники асоціальні, страждають психологічними розладами.

«Маска нормальності» дозволяє злочинцям довгий час уникати юридичної відповідальності та жити серед людей, не викликаючи підозри. [4]

Висновок. Отже, в даній праці було проаналізовано характеристику особистості серійних вбивць, чому і як такими стають, приведена класифікація серійних вбивць за мотивами та їх приклади. Але все одно простій людині важко розпізнати вбивцю серед великої кількості людей, особливо тих, які добре адаптовані в суспільстві.

Тед Банді якось сказав: «серійні вбивці - це ми, ваші батьки, ваші сини, ми всюди». Тому з того, що було сказано, можна зрозуміти, що серійні вбивці серед нас, ми можемо їх навіть не помічати. Треба завжди пам'ятати і враховувати, що кожній людині слід бути обережніше і знати хоча б основи поведінки серійного вбивці.

Список використаних джерел

1. Предмет і завдання кримінальної психології. [електронний ресурс]. - URL: <https://allrefrs.ru/1-22072.html> (дата звернення 12.05.2021)
2. Бабакін В. М., ФАКТОРИ ГЕНЕЗИСУ ВИНИКНЕННЯ ТА РОЗВИТКУ МОЛОДІЖНОЇ ЗЛОЧИННОСТІ В УКРАЇНІ [електронний ресурс]. - URL: <http://www.pravoznavec.com.ua/period/article/50089/%D0%91> (дата звернення 12.05.2021)
3. Психологический портрет серийного убийцы [електронний ресурс]. - URL: <http://www.serialkillers.ru/materials/psixologicheskij-portret-lichnosti-serijnogo-ubijczy.htm> (дата звернення 12.05.2021)
4. Личность преступника - индивидуальная профилактика преступлений: сопоставление и выводы - Антонын Ю.М., 1989. [електронний ресурс]. - URL: <http://yurpsy.com/files/xrest/2/91.htm> (дата звернення 12.05.2021)

Прокофьев О.А.,

*курсант 2 курсу факультету підготовки фахівців
для органів досудового розслідування.*

*Науковий керівник: кандидат психологічних наук Шинкаренко Інна Олександрівна,
доцент кафедри гуманітарних дисциплін та психології поліцейської діяльності.*

Дніпропетровський державний університет внутрішніх справ

КОМУНІКАТИВНА КОМПЕТЕНТНІСТЬ ПРАЦІВНИКІВ ОРГАНІВ ДОСУДОВОГО РОЗСЛІДУВАННЯ

Актуальність проблеми. Діяльність працівників Національної поліції професійної системи “людина-людина”. Кожен день поліцейські контактують з громадянами для успішного виконання своїх обов’язків та виконання головного завдання – забезпечення охорони прав і свобод людини. Діяльність органу НП майже повністю залежить від продуктивної роботи працівників органів досудового розслідування. Слідчий під час виконання службового обов’язку контактує з різними типами людей, як з потерпілими так й зі злочинцями. Тому від комунікативної компетентності працівників органів досудового розслідування залежить як відновлення (охорона) прав і свобод людей, так і діяльність органу НПУ в цілому.

Мета дослідження. Виявлення сутності комунікативної компетентності працівників органів досудового розслідування в аспекті психологічного контакту слідчого і громадянина

Виклад основного матеріалу. Формування тактико-комунікативної компетентності слідчого знаходиться в залежності від психічних властивостей слідчого, але, тим не менш, вирішення питання про професійну придатність слідчого не слід ставити в залежність від типу його нервової системи, темпераменту, характеру, спрямованості особистості [1].

Психологічний контакт слідчого і обвинуваченого - це один з компонентів їх взаємодії, сутність якого складають психічний взаємозв’язок слідчого і обвинуваченого і їх психічний взаємовплив, що виявляється в бажанні спілкуватися, взаємодіяти один з одним [2].

Процес формування психологічного контакту починається до першої зустрічі слідчого і обвинуваченого, до вступу їх в спілкування, що в результаті "випереджає комунікацію".

Для успішної комунікації з громадянами основними елементами які повинні бути притаманні слідчому органів досудового розслідування є: обізнаність, професійні навички, знання основ психології, уміння застосовувати психологічні прийоми при комунікації з людьми, мотивація та світогляд.

Найважливішим, на мою думку, елементом серед вищезазначених в аспекті психологічної компетентності є саме знання основ психології, так як завдяки їм слідчий може зрозуміти як емоційний стан співрозмовника, так і його наміри, що допомагає здобути більше корисної інформації, наприклад про скоєне кримінальне правопорушення.

Рівень тактико-комунікативної компетентності слідчого залежить від психічних властивостей його особистості, соціально-культурного рівня розвитку слідчого, знання, глибокого розуміння і вміння використовувати в професійній діяльності при спілкуванні з обвинуваченим наукових даних по психології особистості, об'єктивних психологічних закономірностей перцепції, комунікації та інтеракції, а також рекомендованих психологами і криміналістами допустимих тактичних прийомів, засобів, методів, комбінацій, рекомендацій проксеміки про просторову і тимчасову організацію спілкування [3].

Компетентісно-зорієнтована освіта має сприяти набуттю особами, які навчаються, певних типів, видів і підвидів компетентностей, комплексному засвоєнню потрібних знань і способів практичної діяльності, завдяки чому людина успішно зможе реалізувати себе у різних галузях своєї професійної діяльності, набуде соціальної самостійності, стане мобільною та кваліфікованою, буде вільно орієнтується у навколишньому середовищі та успішно вирішувати складні технологічні завдання.

Висновок. Здійснюючи взаємини з усіма категоріями громадян, незалежно від їх віку, професії, статі, національності, фахівці правоохоронних органів у практичній діяльності не тільки вирішують конфлікти, а й шукають шляхи і методи для усунення умов виникнення гострих соціальних проблем, запобігання протиправної поведінки людей. Вони здійснюють спеціальні превентивно-профілактичні заходи, морально-правове виховання, зміцнюють особистісну правосвідомість громадян і т. д. Все це вимагає наявності різноманітних комунікативних навичок і умінь, що дозволяють вирішувати професійні завдання на досить високому рівні.

Література:

1. Овчарук О. В. Напрями реформування змісту освіти: загальноєвропейські підходи до формування компетентісно-орієнтованого змісту шкільної освіти / О. В. Овчарук // Відкритий урок. – 2004. – № 7/8. – С. 54–57.
2. Степко М. Ф. Болонський процес і навчання впродовж життя : [монографія] / М. Ф. Степко, Б. В. Клименко, Л. Л. Тovaжянський. – Харків : НТУ ХПГ, 2004. – 110 с.
3. Эльконин Б. Д. Понятие компетентности с позиции развивающего обучения / Б. Д. Эльконин // Современные подходы к компетентностно-ориентированному образованию. – Красноярск, 2002. [Электронный ресурс]. – Режим доступа: http://www.educat.samara.ru/project_ktx7/. – Название с экрана.
4. Цільмак О. М. Професіогенез компетентності фахівців кримінальної міліції: теорія та практика : [монографія] / О. М. Цільмак. – Одеса : РВВ ОДУВС, 2011. – 432 с. : рис., табл. – Бібліогр.: с. 384–431.

Судоплатов Олександр Володимирович,
курсант ДР-944

*Дніпропетровського державного університету внутрішніх справ,
2-го курс факультету підготовки фахівців*

для органів досудового розслідування

*Науковий керівник: Шинкаренко Інна Олександрівна,
доцент кафедри, кандидат психологічних наук, доцент*

ПСИХОЛОГІЧНИЙ ПОРТРЕТ ЗЛОЧИНЦЯ

У процесі розслідування злочинів особливий інтерес представляє інформація про форму кримінальної поведінки і образ дій злочинця. На основі якої можна зробити припущення про зріст, фізичну силу, професійні навички, дефекти психіки та інші ознаки людини. У сучасній зарубіжній науці система відомостей про психологічні та інші ознаки розшукуваного злочинця, істотних з точки зору його виявлення та ідентифікації, отримала назву «психологічний профіль», а в Україні – «психологічний портрет» злочинця. [1, с.640]

В основу побудови психологічного портрета злочинця покладені приватні психологічні принципи аналізу подій:

1. Елементи криміналістичної характеристики розглядаються як результати поведінки, реалізованої особою в умовах вільного вибору, як усвідомлених, так і неусвідомлених спонукань і спрямованої на досягнення суб'єктивно бажаної мети.

2. Елементи криміналістичної характеристики, кримінальні правопорушення розглядають як єдину систему, системо-утворюючим принципом якої виступає особистість злочинця в її суб'єктивному відношенні до інших елементів, становить криміналістичну характеристику.

Як показують проведені дослідження і аналіз наукової літератури, поведінка особи, яка вчинила серію однорідних кримінальних правопорушень, підпорядкована меті їх здійснення (наприклад, задоволення сексуальних потреб), а алгоритму - те, як воно повинно бути скоєно, які емоції при цьому повинен пережити злочинець. При складанні психологічного портрета враховується дуже важлива, на мій погляд, «деталь» - специфічний набір так званих «життєвих цінностей». Завдяки цінностям багатовимірний світ людини перетворюється в його в життєвий світ як простір для реалізації актуальних потреб і можливостей людини. [2, с.75]

Технологічний алгоритм розробки психологічного профілю (портрета) злочинця включає три основні прийоми:

- 1) прийом реконструкції криміналістичного механізму злочину;
- 2) прийом психологічного моделювання поведінки злочинця;
- 3) прийом психологічної інтерпретації поведінки злочинця.

У процесі реконструкції криміналістичного механізму злочину особлива увага приділяється огляду місця події. На цьому етапі виділяють первинну і вторинну сцени місця злочину. Основними джерелами інформації виступають кольорові фотографії місця події. Крім того, важливими джерелами інформації є різні схеми, плани, карти, використовувані при огляді, а також спеціально розроблені анкети, які заповнюються суб'єктом доведення під час проведення огляду місця події, детальні результати розтину трупа (якщо він є), максимально повна інформація про потерпілого (потерпілих). На основі отриманої інформації за допомогою психологічних прийомів аналізу виявляються «індивідуальні дії» (риси) злочинця. В основу прийому психологічного моделювання поведінки злочинця покладені три параметра дії людини в залежності від ситуації, що склалася.

Типову модель портрета злочинця, виділяє три блоки ознак:

- ознаки, що характеризують злочинця як об'єкт реального світу і як особистість (соціально-демографічні, функціональні, психічні та ін.);
- ознака типу зв'язків і відносин (відносин злочинця до потерпілого, до місцевості, на якій розташоване місце події, і т.д.);
- ознаки злочинця як суб'єкта кримінальної активності і об'єкта, який бере участь в процесі освіти (дії до, під час і після скоєння злочину, сліди на одязі злочинця і т.д.) [3, с.448]

Таким чином, інтеграція наукового знання, що здійснюється в розробці методу «психологічного портрета», дозволяє, з одного боку, оптимізувати процес розслідування злочинів, а з іншого боку, робить можливим більш глибоке розуміння особливостей ціннісно-смыслових полів образу світу злочинця. Дослідження в цій області представляються нам найбільш перспективними.

Література

1. Бандурка А.М. Юридична психологія: Підручник / А.М. Бандурка, С.П. Бочарова, Е.В. Землянская. - Харків: Вид-цтво Нац. Ун-та внутр. справ, 2001. - 640 с.
2. Боков С. Н. О психолого-криминалистическом портрете преступника / С. Н. Боков Воронежские криминалистические чтения: сб. науч. трудов. – Вып. 4 / [под ред. О. Я. Баева]. – Воронеж: Изд-во Воронеж. Гос. ун-та, 2003. – С. 75–92
3. Максименко С.М., Медведєв В.С. Юридична психологія: підручник. – Київ: Видав. Дім «Слово», 2018. – 448 с

ТЕХНІЧНІ НАУКИ

*Денисенко С.М.,
студент 4-того курсу ФІТКІ,
Черноволик Г.О.,
к.т.н., доцент кафедри програмного забезпечення.
Вінницький національний технічний університет*

ОСОБЛИВОСТІ РЕАЛІЗАЦІЇ МОБІЛЬНОГО ПРОГРАМНОГО МОНІТОРИНГУ МЕТЕРОЛОГІЧНОГО ПРОГНОЗУ ПОГОДИ

В сьогоденні кожен з людей користується своїми смартфонами для покращення та полегшення свого життя, безліч додатків та веб-ресурсів допомагають нам в цьому. Ранок багатьох людей розпочинається з рутинних справ і одна з них це перегляд погоди для того щоб підібрати свій гардероб на сьогоднішній день. Ця рутинна справа повторюється з дня на день і більша частина користувачів використовує для цього звичайний браузер, при цьому витрачаючи час на пошук потрібного сайту, коли це все можна зробити за допомогою одного натиску на потрібний мобільний додаток в якому вся потрібна інформація буде відразу відображена.

Мобільний додаток – це програмне забезпечення, що призначене для роботи на смартфонах. Спочатку такі додатки використовувались лише для основних справ як перевірка електронної пошти, але їхній функціонал зростає з кожним днем. Саме використання мобільних додатків спрощує користування потрібними ресурсами.

Мета та завдання дослідження. Метою наукової роботи є покращення роботи користувача при використанні мобільного додатку для відображення метеорологічного прогнозу погоди.

Відповідно до поставленої мети необхідно вирішити такі завдання:

- розробити алгоритм для отримання погоди з відкритого ресурсу;
- розробити оновлення змін погоди згідно GPS;
- розробити графічний інтерфейс додатку з прогнозом погоди;
- розробити функціонал мобільного додатку;

Об'єкт дослідження – є алгоритми та функціонал мобільного веб додатку для моніторингу погоди.

Предмет дослідження - є алгоритми та функціонал для реалізації мобільного веб середовища для моніторингу веб-дodatка.

У процесі досліджень використовувались методи дослідження:

- методи обробки отримання геолокації користувача;
- методи роботи з API;

Наукова новизна отриманих результатів. Подальшого розвитку отримала реалізація оновлення погодних даних за використанням геопозиції користувача. За рахунок використання алгоритму найновіші дані отримані з API відображаються моментально, без перезавантаження сторінки, що забезпечує зручність та простоту використання мобільного додатку. Також покращена система інформування користувача про необхідні погодні значення такі як: температура, захмареність та необхідний одяг в залежності від попередніх отриманих значень.

Практична цінність отриманих результатів. Практичне значення полягає у можливості зручного користування мобільним додатком для його користувачів.

Для вирішення в Fetch API пропонує інтерфейс JavaScript для роботи із запрошеннями та відвітами HTTP. Він також пропонує глобальний метод `fetch()` (en-US), який дозволяє легко та логічно отримувати ресурси за допомогою мережі асинхронно [1].

Для створення мобільного додатку для моніторингу погоди потрібно розробити алгоритм для отримання потрібної інформації та її оновлення. В розроблювальному алгоритмі наявні такі кроки: отримання даних про місцезнаходження користувача, валідація отриманої інформації, перевірку вхідних даних, надсилання даних в API, отримання інформації з API, відображення результату та якщо не отримано останні дані про геолокацію відображення останньої інформації з кешу. Для створення проєкту буде використано React-Native, Expo, також на додачу такі бібліотеки як `useState` і `useEffect`, для отримання

API погоди використовується Axios [2], AsyncStorage використаний для зберігання інформації про останнє місце знаходження користувача, для графічного інтерфейсу використано Styled-Components

Література:

1. Використання Fetch API [Електронний ресурс] – Режим доступу: https://developer.mozilla.org/ru/docs/Web/API/Fetch_API
2. Axios tutorial [Електронний ресурс] – Режим доступу: <https://zetcode.com/javascript/axios/>

*Новицька І.В.,
студент 5-го курсу
Національний технічний університет України
«Київський політехнічний інститут імені Ігоря Сікорського»*

ВИКОРИСТАННЯ СУБД В АКУСТИЧНИХ КОМПЛЕКСАХ ДЛЯ АНАЛІЗУ ЗВУЧАННЯ ОБ'ЄКТІВ

Актуальність. Одним із головних компонентів програмного забезпечення інформаційної системи є бази даних, де міститься просторова і атрибутивна інформація. Збереження та накопичення даних є однією з основних дій, здійснюваних над інформацією, яка забезпечує її доступність протягом певного проміжку часу. Збором і накопиченням даних, коригуванням, сортуванням та відбором необхідних даних тією або іншою мірою займається кожен фахівець, незалежно від сфери своєї діяльності.

Таким чином, пропонується використовувати системи управління базами даних в сучасних акустичних комплексах для ідентифікації об'єктів в водному середовищі.

Основна частина. Для прикладу наводиться вже відомий сучасний підхід до зберігання та обробки інформації різного роду та аналіз їх сильних і слабких сторін.

Процес створення та введення такої СУБД призначений для рішення однієї з проблем це те, що акустичні сигнатури (АС), тобто образи можуть записуватися в різних форматах, які в різних системах обробки можуть сприйматися або навіть бути забороненими для обробки чи запису в БД. Ще одна задача, в процесі виконання якої необхідно записувати всю вхідну інформацію на зовнішні жорсткі диски. В існуючих сучасних системах і використовуються такі накопичувачі даних, що доступні для всіх приладів по мережі такі прилади називаються мережевими накопичувачами даних (МНД).

В таких накопичувачах виникає потреба запису, читання інформації, та аналізу без участі спеціалістів-розробників. Головна проблема в тому, що вся збережена інформація на МНД, представлена в файлах різних форматів.

У використанні такого підходу є недоліки:

- при формуванні структур цих файлів мається на увазі, що файли зв'язані між собою певним логічним зв'язком, однак фізично цих зв'язків не існує;
- відсутні універсальні інструменти для швидкого пошуку і вибірки даних. Для кожного такого набору даних можуть припадати свої програмні продукти для роботи з ними;
- для перегляду і редагування окремих файлів потрібно розробляти додаткове програмне забезпечення.

Але є переваги:

- простота реалізації, тобто, простота зберігання в текстовому файлі потрібної інформації та опис її структури, що обумовлює необхідність підлаштовуватися під заданий сторонньою організацією формат;
- доступ на пряму до файлів з даними швидше і простіше, не вимагає освоєння додаткових навичок.

Як інновація в акустиці було запропоновано перейти на БД та керувати/контролювати інформацію у базі даних, що має спростити пошук чи аналіз вхідної/вихідної інформації, порівнювати отримані сигнали.

Як відомо з теоретичних засад звук – це механічна хвиля, яка описується певними фізичними величинами. В той же час звук – окремий діапазон механічних хвиль, що сприймається людиною завдяки органам слуху. Щодо частоти звуку, то, як ви вже знаєте, людина сприймає механічні коливання як звук за

умови, що частота хвилі коливається в межах від 16 до 20 000 Гц. Коливання, частота яких менша від 16 Гц, називають інфразвуком, а коливання із частотами, більшими за 20 000 Гц, – ультразвуком. Один і той самий звук одній людині може здаватися гучним, а іншій – тихим, що визначає поняття гучності. Гучність звуку визначається середнім тиском звукової хвилі на органи слуху людини, тому є поняттям суб'єктивним [4].

Частотна та просторова неоднорідність загасання звуку в морському середовищі порівняно з наземним середовищем, зниження помітності сучасних підводних технічних чи живих об'єктів, а також повільна зміна сигналу, пов'язані з низькою швидкістю переміщення, значно ускладнюють задачу оперативного виявлення класичним способом перевищення порога при мінімальному накопиченні інформації.

Звукові сигнали були записані за допомогою трьох датчиків, що знаходяться на різних відстанях до об'єкта. На цих датчиках установлені підсилювачі для мінімізації навколишнього шуму інших об'єктів та які можна регулювати перед використанням відповідно до очікуваних рівнів звуку. Також у кожного датчика є характерна особливість чи б пак відмінність, кожен датчик має певну чутливість до тиску звуку, що сприймається і тому покази можуть певним чином відрізнятися. Для більш широкого вивчення та аналізу АС датчики сприймають надзвичайно широкий частотний діапазон.

Так як, у БД акустичні сигнатури мають бути записані у певному форматі, щоб не виникало проблем з роботом над отриманими файлами, ці сигнатури перед записом до бази даних перетворюють у більш зручний формат. Після цього представлені експериментальні записи звукових записів із датчиків мають придатний для перетворень формат. Також є зразки акустичних сигнатур з наявних у вільному доступі джерелах для досліджуваних предметів, збережені також у зручному форматі.

Звуки мають деякі сталі величини (ідентифікатори):

- частота;
- амплітуда;
- висота;
- гучність;
- гармоніка звуку;
- коефіцієнт середовища;
- інтенсивність (сила).

Ехосигнал від об'єкта класифікації формується на основі відображення енергії падаючого зондуючого сигналу на об'єкт по нормалі щодо напрямку надходження зондуючого сигналу гідролокатора. При відображенні формується регулярний фронт хвилі, характеристика якої стабільна на деякому просторовому інтервалі [2, 3].

Під час порівняння сигналу, який був отриманий за допомогою датчиків зі сигналом із бази даних можна визначити чи це один і той же предмет чи ні.

Звукові сигнатури можна порівнювати між собою, та визначати чи це той же предмет/об'єкт, від якого через певний проміжок часу поступили сигнали на ці датчики.

Також якщо два сигнали що поступили на датчики мають однакові сигнатури, то їх можна порівнювати, обчислюючи кореляцію.

Кореляція (від лат. *correlation* – відповідність) – статистична залежність між величинами, яка немає строго функціонального характеру. Кореляційна залежність виникає тоді, коли одна з величин залежить не тільки від заданої другої, а й від деяких випадкових факторів; або, коли серед умов, від яких залежать обидві величини, є загальні для них обох. За формою кореляція може бути прямолінійною і криволінійною, за напрямком – прямою і оберненою. При додатній кореляції залежність між величинами буде прямою: при збільшенні однієї величини, збільшується й інша. При від'ємній кореляції залежність обернена: збільшення однієї величини пов'язано зі зменшенням другої. Степінь кореляції вимірюється різними показниками зв'язку. Такими показниками є коефіцієнт кореляції, кореляційне відношення та ін.[5]. Даним методом можна визначити наскільки схожі сигнали між собою. Також як практичний приклад кореляції можна взяти «скан, що одночасно є наполовину повний наполовину порожній» та в цьому випадку повністю скану є обернено пропорційну його пустоті.

Кореляційний метод може бути неточним, або навіть недоречним до порівняння тих сигналів, що можуть бути схожі але зсунуті на певний проміжок. Для того, щоб цей метод був більш точним вводиться

поняття фази, на яку зсувається сигнал і тільки тоді застосовується кореляція. Такий спосіб називають автокореляцією. Виконується зсув по фазі.

Термін “фаза” вживається не лише у вказаному строгому значенні, а й для словесної характеристики стадії коливального процесу або узгодженості коливань – згадаймо такі знайомі вислови, як “фази Місяця” або “коливання відбуваються в однакових (чи протилежних) фазах”[6].

Висновок.

Розглянуто та проаналізовано існуючий сучасний підхід до збереження, опрацювання та аналізу сигналів в морському середовищі.

Створено базу даних акустичних образів спрямована на введення інноваційних технологій запису звукових сигналів в форматі зручному для аналізу та визначення звуків предметів та природних чи штучних фонових шумів.

Це дає можливість виконувати такі задачі: зчитування гідроакустичного сигналу; обробку гідроакустичної сигнатури; запис змодельованих даних до файлу. Створена система істотно спрощує процес обробки гідроакустичних сигналів і дає можливість досягти чіткого результату в межах більш складних систем.

Перелік посилань:

1. Крэнке Д. Теория и практика построения баз данных. – СПб.: Питер, 2003. – 799 с.
2. Штагер Е.А., Чаевский Е.В. Рассеяние волн на телах сложной формы. – М. : Сов. Радио, 1974. – 240 с.
3. Ультразвукова діагностика / Матіас Хофер, 2013, – 128 с.
4. Физические основы подводной акустики; ред. Мясищева В.И. – М.: Советское радио, 1955. –740 с.
5. Шевченко Р.Л., Ревницька У.С., Івасюк В.В. Елементи теорії ймовірностей та математичної статистики: Посібник для студентів економічних спеціальностей. – Біла Церква. 2007. – 197с.
6. В. П. Бригінєць, С. О. Подласов. Коливання і хвилі. 2013 – 143 с.

Полятичко В.Ю.,

студент 4-го курсу,

Факультет інформаційних технологій та програмної інженерії,

Романюк О.В.,

к.т.н., доцент кафедри програмного забезпечення.

Вінницький національний технічний університет

ОСОБЛИВОСТІ РЕАЛІЗАЦІЇ ПРОГРАМНОГО ЗАБЕЗПЕЧЕННЯ ДЛЯ АВТОМАТИЧНОГО ГЕНЕРУВАННЯ РЕЦЕПТІВ

Різноманітна, всьєдна дієта є відмінною рисою людей у різних культурах. Кулінарія - це мистецтво перетворення сирих інгредієнтів у вишукані страви, які людина придбала і передавала поколінням у формі рецептів. Таким чином, ключова інформація про переробку натуральних інгредієнтів у їхню смачну та поживну форму кодується в інструкціях рецепта. Цікаво, що культури розробили різні та різноманітні стилі кулінарії, які широко позначають як кухню, засновану на геокультурній однорідності. Незалежно від технологічних втручань та зміни харчових звичок, повсякденне споживання їжі людьми залишається вкоріненим у культурі. Отже, наші смакові переваги та наслідки для здоров'я є функцією рецептів.

Історично склалося так, що передані культурою рецепти вже передавались усно, а останнім часом і як письмові записи [1]. Отже, такі рецепти, закодовані природними мовами, є неструктурованими і без приміток, далеко не обчислюваними.

Варіантів для розв'язання задачі з генерування рецептів з наявних продуктів є декілька. Одним із перших та найбільш очевидних варіантів є створення списку рецептів в пам'яті пристрою, на якому використовують наш додаток. Далі програма намагається знайти у списку рецепти за інгредієнтами, подібні до тих, які ввів користувач. Даний підхід є досить неефективним, так як потребує наявності великої кількості пам'яті на

пристрої користувача та потребує великої кількості часу для оновлень списку рецептів, адже необхідно перезаписати весь список рецептів. Через ці проблеми, даний метод майже не використовується.

Більш ефективними є методи, які використовують у інших задачах. Наприклад, зберігати список рецептів на веб-сервері та на запит користувача надавати необхідні рецепти. Даний метод є більш ефективним, тому його використовували частіше.

Для вирішення проблеми задачі з генерування рецептів під наявні у холодильнику продукти було обрано метод з використанням веб-серверу, адже він забезпечить високу ефективність роботи додатку.

Будь-який програмний засіб тим чи іншим чином працює з даними. Як правило, додаток приймає на вхід дані у певному форматі, опрацьовує їх та видає у зрозумілому для користувача вигляді. У генерування рецептів з наявних продуктів, частіше за все, вхідні дані – це назва продуктів, тому для пошуку рецептів з наявних продуктів потрібно зробити індексацію кожного рецепту.

Існує багато підходів до індексації файлів[3]. Для створення пошукової системи рецептів було обрано структуру індексу під назвою інвертований індекс[2].

Інвертований індекс використовують пошукові системи, щоб оцінювати пошуковий запит та визначити місце розташування документів, що містять слова запиту, а потім ранжувати ці документи по релевантності. Дана структура виступає важливим компонентом алгоритму індексації пошукової машини. В порівнянні з прямим індексом, інвертований не потребує стільки часу, пам'яті та ресурсів для обробки, оскільки замість переліку слів документу як це робить прямий індекс зберігається перелік документів на слово.

Завдяки інвертованому індексу пошукова система може визначити тільки, чи є слово в документі, оскільки жодної іншої інформації щодо частоти та позиції слова не зберігається. Тому, його ще називають логічним індексом.

Якщо, індекс містить інформацію про частоту кожного слова в документі або позицію слова в документі, то це дозволить пошуковому алгоритму визначити близькість, щоб більш точно реалізувати пошук по фразам. Інформація про частоту, може допомогти при ранжуванні документів запиту.

Їжа - це складна тема, переплетена з традиційними стравами (рецептами), смаком, харчуванням та здоров'ям.

Література

1. Appadurai A. (2009) How to make a national cuisine: cookbooks in contemporary India. Comp. Stud. Soc. Hist., 30, 3–24.
2. Додаток «Холодильник та покупки» [Електронний ресурс] – Режим доступу: <https://play.google.com/store/apps/details?id=com.fridgeandshopping>
3. Пошуковий індекс [Електронний ресурс] – Режим доступу: https://uk.wikipedia.org/wiki/Пошуковий_індекс#Індексація

УДК 004.925

Романюк О.Н.,

професор, д. т. н., завідувач кафедри програмного забезпечення

Романюк О.В.,

к.т.н, доцент кафедри програмного забезпечення

Пархоменко Р.М., Поперечна Є.К.,

студенти кафедри програмного забезпечення

Вінницького національного технічного університету

ВИКОРИСТАННЯ ПОЛЯРНИХ КООРДИНАТ В ЗАДАЧАХ КОМП'ЮТЕРНОЇ ГРАФІКИ

Полярні координати – система координат на площині, кулі або поверхні еліпсоїда, що складається з точки O , яку називають полюсом, початку координат та полярної осі. Полярні координати (рис.1) використовуються, коли відомий напрям та довжина відрізка від початку координат чи від попередньої точки побудови. Такі координати поділяються на абсолютні та відносні [1].

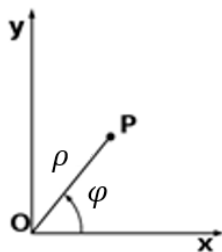

Перетворення декартових координат у полярні

$$x = \rho \cos \varphi$$

$$y = \rho \sin \varphi$$

Рис.1. Полярна система координат

Абсолютні координати точки прийнято задавати за допомогою двох параметрів: ρ – відстань від початку координат до точки; φ – кут між нульовим напрямом і лінією, що з'єднує початок координат і точку, яка вводиться. Як правило, напрям кута O співпадає з напрямом осі X , а кут відлічується проти годинникової стрілки.

Відносні полярні координати також задаються у форматі відстань-кут, але відраховуються від раніше введеної точки.

Найпопулярнішим способом використання полярних координат є фільтр полярних координат у графічному редакторі Adobe Photoshop. Photoshop – це багатофункціональний графічний редактор, розроблений і поширений фірмою Adobe Systems. Здебільшого працює з растровими зображеннями, проте має деякі векторні інструменти. Adobe Photoshop CC є лідером ринку в області комерційних засобів редагування растрових зображень і найбільш відомим продуктом фірми Adobe [2].

Фільтр полярних координат перетворює виділення з прямокутних координат на полярні та навпаки, згідно з вибраним параметром. Можна використовувати цей фільтр, щоб створювати бочкове перекручування зображення – форми ілюстрації, популярної у 18 сторіччі, – при якому деформоване зображення виглядає як звичайне, коли відображається у дзеркальному циліндрі (рис.2) [3].



Рис.2. Ефект бочкового перекручування зображення при використанні полярних координат в програмі Adobe Photoshop

Найбільш ефективно застосування фільтру полярних координат має місце при перетворенні вертикальних ліній у промені, що розходяться з центральної точки, а горизонтальних ліній – у концентричні кола. Якщо лінії накреслені під кутом, що близький до 45 градусів, то отримують різноманітні ефекти вихорів. Лінійний градієнт в полярних координатах перетворюється в радіальний, а діагональний – у спіральний (рис. 3) [4].

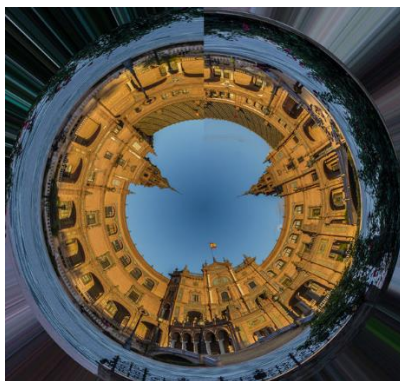
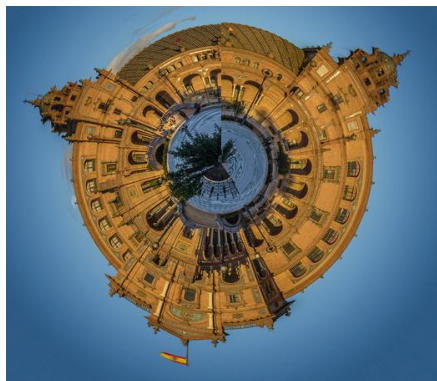

Рис.3. Приклади перетворень прямих ліній в полярну систему координат

Оскільки полярна система координат є двовимірною, деякі рівняння вирішуються у ній значно простіше, ніж у традиційній декартовій системі координат. Так, полярні координати використовують для прогнозування ефективності звуку гучномовців при їх тривимірному моделюванні [5]. Для цього створюють діаграми в полярних координатах для широкого діапазону частот, що дозволяє побачити, як гучномовці втрачають направленість звуку при зниженні його частоти.

Одним з найважливіших і трудомістких етапів процесу формування реалістичних зображень є етап зафарбовування, на якому для кожної точки зображення розраховується значення інтенсивності кольору відповідно до обраної моделі освітлення. Для різних моделей освітлення спільною є процедура визначення скалярного добутку двох векторів, а спрощення цієї процедури є важливою задачею. Так, в роботі [6] було запропоновано метод прискореної імітації нерівностей на зображеннях поверхонь віртуальних об'єктів з використанням полярних координат, а в роботі [7] запропоновано метод розрахунку скалярного добутку двох векторів, що задані у полярних координатах. Запропоновані формули дозволяють вилучити процедуру нормалізації трансформованого у дотичний простір вектора та не вимагають визначення векторів дотичної та бінормалі. При цьому точність визначення координат векторів не зменшується.

Отже, полярні координати мають досить широкі можливості для застосування в задачах комп'ютерної графіки з метою підвищення продуктивності виконання окремих процедур та операцій, а також широко використовуються в сучасних графічних редакторах, таких як Adobe Photoshop, надаючи великі можливості для звичайних користувачів створювати спеціальні ефекти на зображеннях.

Література:

1. Інженерна і комп'ютерна графіка: навчальний посібник / В. Є. Клименко. – Х.: Вид. ХНЕУ, 2013. – 92 с.
2. Adobe Photoshop CC [Електронний ресурс]. – Режим доступу: <https://www.adobe.com/>
3. Применение фильтра «Полярные координаты» в Фотошоп [Електронний ресурс]. – Режим доступу: <https://fotokomok.ru/primenenie-filtra-polyarnye-koordinaty-v-fotoshop/>
4. Polar Coordinates - полезнее, чем вы думали! [Електронний ресурс]. – Режим доступу: <https://render.ru/ru/a.misharin/post/12310>
5. Полярна система координат [Електронний ресурс]. – Режим доступу: https://uk.wikipedia.org/wiki/Полярна_система_координат
6. Романюк О.Н. Метод прискореної імітації нерівностей на зображеннях поверхонь віртуальних об'єктів з використанням полярних координат / О. Н. Романюк, О.В. Романюк, Д.Л. Благодир // Наукові праці ДонНТУ. Серія: Інформатика, кібернетика та обчислювальна техніка. – 2012. – № 16 (204). – С. 91–94.
7. Романюк О. В. Визначення скалярного добутку двох векторів, заданих у полярних координатах, для задач комп'ютерної графіки / С. О. Романюк, О. В. Романюк, Д. Л. Благодир // Вимірювальна та обчислювальна техніка в технологічних процесах. – Хмельницький. – 2013. – № 2. – С. 128 – 131

Сікорська М.О.,
студент кафедри програмного забезпечення
Вінницького національного технічного університету
Романюк О.В.,
к.т.н, доцент кафедри програмного забезпечення

РОЗРОБКА ПРОГРАМНОГО МОДУЛЯ ДЛЯ РОЗРАХУНКУ ПОТРЕБИ У ПИТНІЙ ВОДІ ПРИ ОНЛАЙН-ЗАМОВЛЕННІ

Вода відіграє важливу роль для організму і її потрібно пити достатньо для підтримання тіла здоровим. Недостатнє споживання води порушує нормальну життєдіяльність організму: з'являється утомленість і знижується працездатність, порушуються процеси травлення і засвоєння їжі, сповільнюється перебіг біохімічних реакцій, збільшується в'язкість крові, що створює умови утворення тромбів, порушується процес кровотворення [1]. Орієнтовна норма рідини в день для дорослої людини становить 4% від загальної маси тіла. Тобто для людини вагою 70-75 кг цей показник становитиме 2800 – 3000 мл/день. Це не лише вода, а й рідина, яку ми отримуємо з їжею [2].

Було вирішено розробити калькулятор який допоможе розрахувати користувачу скільки води йому потрібно придбати на певний період. Також варто врахувати, що окрім пиття вода використовується ще й для приготування їжі.

Спочатку було виведено формулу, яка допомагає розрахувати норму води. На сьогоднішній день існує багато різних калькуляторів та пояснень як розрахувати норму води. Зазвичай дані просто виведені в таблицю, людина шукає свою вагу та в сусідньому стовпці подано скільки літрів потрібно, але ж окрім ваги на норму води впливають і інші фактори як наприклад фізична активність. Один з варіантів розрахунку – це просто помножити 30 мл на кількість кілограмів ваги людини, якщо людина має певні фізичні навантаження, то до цієї цифри варто додати ще пару склянок. Така формула дуже розмита та не точна, тому було виведено власну формулу, яка так чи інакше поєднує усі ці методи розрахунку норми води. У формулі (1) використовуються найнеобхідніші дані, важливо було зробити її простою, для того щоб користувачу було легко вводити усі дані.

$$((m * 0.03) + (act * 0.3) + s + n) * t \quad (1)$$

m – маса тіла в кг

s – коефіцієнт фізичної активності (низька активність – 1, помірна – 3, висока – 5)

act – коефіцієнт який залежить від статі (жіноча – 0, чоловіча – 2)

n – необхідна кількість води для приготування їжі (якщо враховується – 3, якщо ні – 0)

t – період в днях.

Щоб врахувати потрібну кількість води на добу, треба помножити 30 мл на кількість кілограмів ваги людини. Отже множимо вагу на 30 мл, у формулі всі величини наведені в літрах, тому 0,03 л [3]. Також фізична активність має вплив, і залежно від рівня навантажень кількість необхідної води буде збільшуватись на кілька склянок. Для того щоб людині було легше оцінити свою фізичну активність впродовж декількох днів, було вирішено усереднити значення. Є три рівня фізичної активності в даній формулі – низька, помірна та середня. Множимо фізичну активність на 0,3 л, це середнє значення, адже при активних фізичних навантаженнях потрібно пити від 0,2 до 0,5 л рідини [4]. Крім того, залежно від статі людини, потрібно додати певний коефіцієнт s . Жінкам рекомендовано випивати 1,7 л при середньому рівні навантаження, чоловікам — 3,7 л [5]. Отже, якщо розраховується кількість води для чоловіків – коефіцієнт s дорівнює 2, тобто додається 2 літри, для жінок – s дорівнює 0. Для пиття і приготування їжі може йти 4% від загального споживання води, що становить від 80 до 240 л в місяць на одного. Тому важливо також врахувати окрім пиття, ще кількість води, яка в середньому витрачається сім'єю на приготування їжі. На базі даної формули створено калькулятор.

Наступним кроком було створення самого калькулятора. Він буде розміщуватись на сайті по доставці води, тому основною задачею було зробити його зрозумілим та простим у використанні. Людина вказує свої особисті дані, період на який потрібно розрахувати об'єм води, а також помічає чи потрібно

враховувати воду для приготування їжі [6]. Калькулятор розроблено за допомогою засобів мови програмування Java Script. Приклад роботи програми наведено на рисунку 2.

Рис.2. Результат роботи калькулятора норми води.

Література:

1. Навіщо потрібно пити воду? [Електронний ресурс] – Режим доступу: <https://vencon.ua/ua/articles/zachem-nuzhno-pit-vodu-osnovnye-vazhnye-prichiny>
2. Скільки води треба пити дорослим і дітям [Електронний ресурс] – Режим доступу: <https://moz.gov.ua/article/health/skilki-vodi-treba-piti-doroslim-i-ditjam>
3. Як правильно пити воду: норма, графік пиття [Електронний ресурс] – Режим доступу: <https://syr.us/JZX>
4. Как правильно пить воду [Електронний ресурс] – Режим доступу: <https://isei.ua/blog/skolko-i-dlya-chego-nuzhno-pit-vody-v-den/>
5. Як, коли і скільки пити води? [Електронний ресурс] – Режим доступу: <https://peaksport.com.ua/kak-kogda-i-skolko-pit-vody>
6. Сікорська М.О., Романюк О. В. Особливості розробки програмного забезпечення для управління постачанням води [Електронний ресурс] // Науково-технічна конференція підрозділів Вінницького національного технічного університету (2021) тези доповідей. – Режим доступу: <https://conferences.vntu.edu.ua/index.php/all-fitki/all-fitki-2021/paper/view/12069>

ФІЗИКО-МАТЕМАТИЧНІ НАУКИ

Гілянчук К.В.,

Студ. групи АЕ-41

Національний університет «Львівська політехніка».

Науковий керівник – асист. каф. ТТАЕ Ялечко В.І.

ПІДВИЩЕННЯ ЕФЕКТИВНОСТІ РОБОТИ СИСТЕМ ВІДВОДУ ТЕПЛОТИ ВІД БАСЕЙНУ ВИТРИМКИ ЕНЕРГОБЛОКУ 1000 МВт

Атомна енергетика забезпечує значну частину України електроенергією, цей показник становить близько 50 %, тому стабільна робота атомних електростанцій є важливою умовою розвитку економіки країни.

Основна частина енергоблоків АЕС України експлуатується вже понад 30 років і тому необхідно проводити роботи з підвищення рівня безпеки з урахуванням поточних досягнень. Для цього розробляються та впроваджуються програми про введення або заміни існуючого обладнання на нове, або його покращення.

Найбільший вклад в безпеку АЕС вносять системи безпеки, тому їхній модернізації приділяється найбільша увага.

Актуальністю цієї роботи є можливість використання однотипного обладнання на усіх енергоблоках проекту ВВЕР - 1000 В - 320 для підвищення безпеки, при проведенні робіт по виводу теплоти з басейна витримки.

Основними критеріями виконання функцій відводу теплоти є підтримка температури в басейні витримки не більше 50 °С (323 К) при плановому перевантаженні і тривалому зберіганні палива та не більше 70 °С (343 К) при розвантаженні всієї активної зони, забезпечення біологічного захисту персоналу при перевантаженні палива шляхом підтримання захисного шару води над паливними касетами, а також підтримка необхідної підкритичності палива у всіх режимах нормальної експлуатації і проектних аваріях.

Розглядаю можливість використання принципової схеми системи охолодження басейну витримки, робота якої полягає у використанні перемички між системами ТГ-ТQ для можливості подачі води від pomp TQ12 до спінклерної системи охолодження басейну витримки. На рисунку 1 зображена принципова схема розміщення перемички TQ-TG.



Рис. 1. Принципова схема розміщення перемички TQ-TG

1 – pompa розхолодження басейну; 2 – pompa аварійного розхолодження;

3 – теплообмінник аварійного розхолодження;

4 – теплообмінник розхолодження басейна витримки

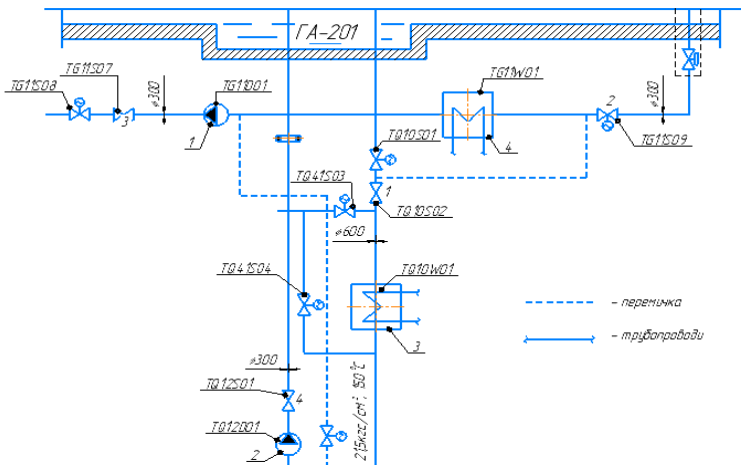
Суть схеми полягає в можливості відводу тепловиділень від БВ за допомогою теплообмінника TQ(10,20,30)W1 через перемичку TQ-TG.

Схема відводу теплоти через TQ11 :

2TG21B01(02,03)→2 TG11(12,13)S04,06(S04,05)→2TG11S09→2 TQ10S13,14 →
2TQ10W01→2TQ11D0 →2TQ11 S 14→2TG20S18 (17,16) →2TG21B01(02,03).

Після проведення розрахунків було визначено, що температура води в басейні витримки не перевищує 50 °С, тобто температура відповідає проектним межам. Отже, ця схема є доцільною для використання.

Реалізація схеми відведення енерговиділення від басейну витримки дозволить підвищити резервування системи охолодження БВ та підвищити безпеку АЕС в цілому.

Література:

1. Широков С. В. Ядерные энергетические реакторы : научное пособие / С.В. Широков. – К.: КПИ, 1. 1997. – 280с.
2. Николай Одийчук. Пособие для обучаемого «Система расхолаживания бассейна выдержки (ТГ)» / Николай Одийчук. – 2019. – С. 62.
3. К.Н. Коба. Використання планових систем безпеки в альтернативних режимах для підвищення безпеки АЕС / К.Н. Коба, Д.А. Кривко, А.І. Головей. – 2014.

ФІЛОЛОГІЧНІ НАУКИ

Безпальченко К.Р.,

асистент кафедри прикладної лінгвістики

Національного аерокосмічного університету імені М.Є. Жуковського

«Харківський авіаційний інститут»

СУЧАСНЕ РОЗУМІННЯ ФАХОВОЇ КОМПЕТЕНТНОСТІ ПЕРЕКЛАДАЧА

У умовах глобалізації перекладач має відповідати вимогам, які висуваються до нього роботодавцям, та бути компетентним. Вчені не дійшли згоди щодо визначення компетентності. У своїх роботах науковці [1; 2; 3; 8] аналізували поняття перекладацької компетентності (ПК) та пропонували власні варіанти її класифікації.

Причина плутанини полягає в тому, що англійський термін *competence* може означати як компетентність, так і компетенцію. Для того, щоб позначити професійну компетенцію перекладача, виокремили два терміни: *translation competence* (перекладацька компетенція), яка криється в здатності фахівця перекладати ТО і видавати ТП в результаті, а також *translator's competence*, що є більш широким терміном, який може охоплювати різні сфери компетентності перекладача. За визначенням Л.М. Черноватого фахова компетентність перекладача (ФКП) визначається як експертна система, що не є типовою для будь-якого білінгва та потребує формування, яке відбувається у процесі фахового навчання [7]. Зважаючи на принцип ієрархічності, який є обов'язковим для будь-якої класифікації, складові фахової компетентності перекладача називаємо компетенціями, а їх компоненти – субкомпетенціями.

В науковому середовищі існує багато різних підходів до ФКП, за якими вчені виокремлюють певні складові. Проаналізувавши наукові праці, розглянемо декілька підходів до класифікації. В.Я. Желясков поділяє ФКП на лінгвістичну, соціокультурну, соціально-психологічну, перекладацьку та інформаційно-інформативну компетенції [3]. Лінгвістична, мовна чи лінгвокомунікативна компетенція охоплює всі знання по системи і норми мови, її граматику та правила вживання одиниць мови. Соціокультурна компетенція пов'язана з вивченням відомостей про культуру країни (традиції, норми поведінки, цінності, правила межособистісної комунікації), що має безпосереднє значення під час здійснення міжкультурної комунікації [5]. Під соціально-психологічною компетенцією розуміють «сукупність знань, умінь і якостей, які потрібні перекладачеві для того, щоб регулювати ефективну комунікативну дію у певному колі ситуацій професійної взаємодії» [6, с. 7]. Ряд науковців наполягає на виокремленні перекладацької

компетенції через специфіку перекладацької діяльності та наголошують на двох компонентах: базовому та прагматичному. Базовий компонент складається із уявлень перекладача про основи перекладу текстів, їх специфіку та завдання, які має вирішувати перекладач під час здійснення фахової діяльності. Прагматичний компонент містить знання, уміння та навички, які потрібні перекладачеві при здійсненні різних видів перекладу, а також при перекладі текстів різних стилів [4, с. 27]. Під інформаційно-інформативною компетенцією, незважаючи на різні точки зору, науковці розуміють сукупність знань, умінь, навичок та способів дії в роботі із значущою в процесі здійснення перекладацької діяльності інформацією з використанням інформаційно-комунікаційних технологій.

В іншій класифікації, запропонованій Л.М. Черноватим, наявний поділ на білінгвальну, екстралінгвістичну, перекладацьку, особистісну та стратегічну компетенції [7]. Тепер розглянемо кожну більш детально. Виокремлення білінгвальної компетенції пояснюється тим, що в ході перекладацької діяльності перекладач має володіти двома мовами (мовою вихідного повідомлення та мовою, якою здійснюється переклад). Вона поділяється на мовну і мовленнєву субкомпетенції. Мовна компетенція передбачає знання перекладачем мов, а мовленнєва використання знань та навичок в конкретному виді мовленнєвої діяльності, що задіяні під час перекладу. Екстралінгвістична компетенція містить фахові і предметні знання у різних галузях. Перекладацька компетенція містить знання принципів перекладу та навички й уміння, які необхідні перекладачу при здійсненні різних видів перекладу. Доцільно виокремити наступні субкомпетенції: інструментальну, яка полягає у використанні технологічних ресурсів, та дослідницьку, яка передбачає вміння перекладача знаходити потрібну йому інформацію. Таким чином, вміння застосовувати системи автоматизації перекладу буде відноситися саме до інструментальної субкомпетенції. Особистісна компетенція містить наступні компоненти: психофізіологічний (пам'ять, увага, критичне відношення, психологічна стійкість, тощо), морально-етичний (відповідальність за якість виконаної роботи, надійність, скромність, ввічливість, об'єктивність тощо), компонент самовдосконалення, а також фахово-соціальний (норми спілкування, що прийняті у професійному середовищі, вміння укладати договори, співпрацювати із професіоналами в певній галузі). Стратегічна компетенція отримала назву надкомпетенції, бо є інтегрованим умінням перекладати, що базується на координуванні інших компетенцій в процесі перекладу.

Отже, попри різні підходи до класифікації стає зрозуміло, що фахова компетентність перекладача – всеохоплююче і багатокомпонентне поняття, і для того, щоб бути успішним і конкурентоспроможним, перекладач має розвивати різні її аспекти та володіти необхідним обсягом навичок та фонових знань.

Література

1. Вербицкая М. В. Компоненты и уровни переводческой компетенции. Вестник Московского университета. Серия «Лингвистика и межкультурная коммуникация». 2010. № 4. С. 9–18.
2. Гавриленко Н. Н. Обучение переводу в сфере профессиональной коммуникации : монография / Москва: РУДН, 2008. 175 с.
3. Желясков В. Я. Структура і сутність професійної компетентності майбутнього перекладача. Науковий вісник Міжнародного гуманітарного університету. Серія «Філологія». 2016. Вип. 20(2). С. 126–129.
4. Комиссаров В. Н. Теоретические основы методики обучения переводу. Москва : РЕМА, 2001. 111 с.
5. Лубянова. О. В. Основи соціокультурного підходу до викладання іноземної мови студентам ВНЗ. Формування іншомовної соціокультурної компетенції у студентів ВНЗ: матеріали I Міжнародної науково-практичної конференції. Київ : НТУУ «КПІ», 2011. С.20–23.
6. Цвиллинг М. Я. Профессиональные требования к личности переводчика и обучение переводу. Информационно-коммуникативные аспекты перевода: сб. науч. тр. Нижний Новгород: НГЛУ, 1998. Часть 2. С. 143–147.
7. Черноватий Л. М. Методика викладання перекладу. Вінниця : Нова Книга, 2013. 376 с.
8. RASTE 2005: Investigating Translation Competence: Conceptual and Methodological Issues / A. Hurtado, A. Beeby, M. Fernández, O. Fox, I. Kozlova, W. Neunzig, M. Presas, P. Rodríguez, L. Romero. Meta. 2005. Vol. 50. № 2. P. 609–619.

Бондаренко О.М.,
доцент кафедри теорії та практики перекладу
Національного університету «Запорізька політехніка»

РОЗУМІННЯ ЛЕКСИКИ КОМП'ЮТЕРНИХ ТЕХНОЛОГІЙ КРИЗЬ ПРИЗМУ МІЖКУЛЬТУРНОЇ КОМУНІКАЦІЇ

Розвиток матеріальної культури разом з глобалізацією сприяють зближенню культур різних країн, полегшують спілкування фахівців певної галузі. Знайомство з явищами, які існують в іншій культурі, означає також знайомство з новими лексичними одиницями, які позначають ці поняття.

З лінгвістичної точки зору ці явища є цікавими для дослідження тому, що відбувається запозичення лексики з одних мов іншими. Ці процеси відбувалися в мові завжди, інтенсивність запозичень з тієї або іншої мови залежить від ролі, яку відіграє вихідна мова. У середньовіччі головним джерелом запозичень була латина, потім – французька, зараз цю роль виконує англійська мова.

Драйвером безумовного лідерства англійської мови є розвиток комп'ютерних технологій. Першоджерелом появи численних понять і термінів була і є саме англійська мова.

Розглянемо нові слова і поняття у сфері ведення бізнесу, корпоративної культури.

З розвитком підрядництва (*outsourcing*) у галузі інформаційних технологій, робіт зі створення та супроводу продуктів програмування, кількість запозичених слів збільшилася у рази. Замовник вносить свої правила ведення бізнесу, культури спілкування, організації праці.

Шлях запозичених слів в іншу мову можна відобразити наступним чином. Спочатку ці слова сприймаються як чужорідні, для їх розуміння потрібен розлогий коментар перекладача. Це є незручним з точки зору динамічності мови, її тяжінню до стислості. Поступово слова засвоюються або у вигляді еквівалента на мові перекладу, або, значно частіше, передаються за допомогою транскрибування, підлаштовуючись під норми мови перекладу. У сфері IT-технологій вже звичними стали *outsourcing*, *team-building* (практика поліпшення відносин у команді через різноманітність соціальних подій), *teamleader* – керівник команди розробників, *networking*, *screenshot*, *avatar*, *freelance*, *coworking*, *hackathon* (*hackmarathon*) – марафон з програмування, *backlog* - послідовність виконання роботи. Зараз ці слова є зрозумілими у всьому світі для спеціалістів галузі. З точки зору комунікації виявилось значно простіше використовувати англійські слова ніж вигадати нові у кожній мові.

Простежимо лексичні одиниці, які з'явилися та почали асимілюватися в інших мовах у зв'язку зі змінами в організації праці. Так, з'явилися *e-cruitment* (*electronic + recruitment*); *office-freeworker*.

Розуміння деяких лексичних одиниць вимагає асоціативного мислення: *hotelling* або *hot desk* – організація офісу, де робітник не має постійного місця, а тому має резервувати його по асоціації з готелем; *telecommuters* або *guerrilla telecommuters* – робітники, які працюють віддалено. Середовище для безпечного виконання завдань отримало назву *sandbox* (пісочниця), тому що середовище орієнтовано на програмістів-початківців. Термін *scrum* використовується програмістами всього світу як метод організації роботи над проектами, при якому саме невеликі команди продукують кращі результати. Своє походження термін веде від терміну регбі *scrum* – напад, штовхання. Спостерігаємо асоціативне перенесення приймів спортивної гри на організацію командної праці. Подібну спортивну асоціацію *sprint* (біг на коротку дистанцію) використано для позначення періоду часу, необхідного для виконання певного обсягу роботи.

Зустрічаються лексичні одиниці, для розуміння яких необхідні знання історії або політичних подій, наприклад, *Snowden effect* - підвищене зацікавлення у захисті інформації від вистежування. Лексична одиниця *flexicurity* (*flexibility + security*) походить від системи соціального захисту Данії, яка забезпечує звільнених працівників державними гарантіями. Лексичну одиницю *99er* не можна зрозуміти без знайомства з системою США щодо захисту працівників, які втратили роботу.

Розповсюдження англійської мови та культури по всьому світу підтверджується появою нових лексичних одиниць, які побудовані на базі інших одиниць, які вже пройшли стадію асиміляції та сприймаються як відомі: так, сполучення *mouse potato* (людина, яка проводить багато часу за комп'ютером) створено за аналогією з *couch potato*.

Деякі лексичні одиниці по суті є акронімами, що пояснюються загальною тенденцією англійської мови до економічності висловлювання: *kiss principle (keep it simple stupid)*; *captcha (Completely Automated Public Turing test to tell Computers and Humans Apart)*. Громіздкі тлумачення термінів пам'ятають хіба що історики галузі.

Таким чином, аналіз лексичних одиниць у галузі інформаційних технологій, які набули широкого розповсюдження, дозволяють зробити такі висновки:

- джерелом нових лексичних одиниць є англійська мова, переважна більшість лексичних одиниць за тематикою комп'ютерних технологій, створюються саме цією мовою;
- значна кількість слів не перекладається, а тільки транскрибується задля фонетичної адаптації в мові перекладу;
- збереження вихідних форм слів сприяє уніфікації термінології, що у свою чергу полегшує спілкування спеціалістів різних країн;
- деяка кількість слів побудована на асоціаціях або аналогіях. Людське мислення працює однаково незалежно від приналежності до певного культурного середовища, тому це не завжди розумінню нових слів;
- труднощі у розумінні виникають якщо значення лексичної одиниці побудовано на особливостях соціального устрою країни їх походження. В такому випадку треба використовувати перекладацький коментар до асиміляції подібних лексичних одиниць іншими мовами.

ФІЛОСОФСЬКІ НАУКИ

Биковська С.А.,

студент кафедри програмної інженерії

Харківський національний університет радіоелектроніки.

Науковий керівник – професор кафедри філософії Штанько В.І.

ФІЛОСОФСЬКА ОСНОВА КАЗКИ А. ДЕ СЕНТ-ЕКЗЮПЕРІ "МАЛЕНЬКИЙ ПРИНЦ"

XX століття з його політичною та економічною ситуацією не могло не вплинути на свідомість мислителів свого часу. Зрозуміло, особливо сильний вплив на уми мислячих справила філософія, зокрема філософія екзистенціалізму. Вона отримала широке поширення в період другої Світової війни, після закінчення якої стала зазнавати внутрішню кризу, результатом якої став її розкол на релігійне і атеїстичне крило. Незважаючи на глибокі внутрішні протиріччя, екзистенціалізм виплекав не одне покоління письменників, що по-своєму успадковують це філософське перебіг. Одним з таких письменників, на мій погляд, є А. де Сент-Екзюпері.

На неповторність творчої спадщини французького письменника вказує один з його критиків Володимир Рибаків: «твори Екзюпері стоять особняком у французькій літературі першої половини XX ст.» [6, 433]. На моє переконання, головною тому причиною є особливе світорозуміння автора. Його філософські погляди ще мало вивчені, але більшість вважають, що він відходить від розуміння філософських істин свого часу, розвиваючи свою теорію буття людини, яка в певних позиціях має витоки в ідеях Ф. Ніцше. Виходячи з вищевказаного, я ставлю своїм завданням дослідження філософської основи казки французького письменника «Маленький принц» з метою встановлення того, що зумовило, «продиктувало» поезику цього твору.

Казка А. де Сент-Екзюпері «Маленький принц» - один з його останніх творів, який, на мою думку, є найбільш яскравим зразком стилю французького письменника. Цьому твору було присвячено чимало дослідницьких робіт [1; 2; 3; 4; 5; 6], однак, про особливу філософію письменника заговорили порівняно недавно, маючи на увазі головним чином таємничий внутрішній зв'язок між одним чоловіком і всіма іншими людьми на Землі [6, 432].

Чимале затруднення для дослідників творчості французького письменника становить, на мій погляд, своєрідне злиття воедино літератури, філософського світорозуміння автора і його віри в Бога, що не могло не відбитися в «Маленькому принці». Жодний закінчений твір Сент-Екзюпері не «виношувався» їм так довго як «Маленький принц». Деякі моменти майбутньої казки видно в «Південному поштовому» (любов Берніса і Женеv'єви → відносини між Маленьким принцом і трояндою), в останньому епізоді «Планети людей» (золотоволосий хлопчик, схожий на принца; мудрий, вмираючий старий садівник → золотоволосий Маленький принц, який, почасти, також є садівником: він старанно доглядає за своєю квіткою, але, що важливіше, він - садівник своєї душі, оскільки висапує баобابی своєї планети. Шкідливі рослини - це шкідливі звички і риси, які, якщо не викоринити відразу, розростуться і знищать людину, як шматують коріння баобабів маленьку планету). В листах до Рене де Соссін, в листах до матері, в нотатках з «Записних книжок» (тема відносин дорослих і дітей → дружба Маленького принца з льотчиком), в «Військовому льотчику» (Спогади про дитинство самого письменника → легка, раптова смерть Маленького принца буде походити на смерть його брата). Тому я вважаю важливим звернутися саме до цього твору.

За жанровою приналежністю твір А. де Сент-Екзюпері є казкою. Звідси впливає невимушеність розповіді, конструктивні прості речення, казкові персонажі, приховування за фантастичною фабулою реальних взаємин людей. Проте, можна спостерігати і деякі жанрові невідповідності:

1) композиція казки (як і в притчі, схожість з якою ми спостерігаємо) має вигляд параболи, початок її оповідання має конкретний час і простір, подальший рух по кривій оповіді досягає певного піку і знову повертається до вихідної точки, однак вже в якісно новому, індивідуально-авторському філософсько-естетичному осмисленні, без якого була б неможлива саме така кінцівка;

2) авторський дуалізм, оскільки казка була написана для дітей, але була розрахована на розуміння дорослих; звідси впливає особливе значення алегорії та підтексту, оскільки саме ці поняття оголюють суть філософського світорозуміння автора.

Важливим є збіги в філософському розумінні свободи духу і пошуку самого себе в теорії Ф. Ніцше про трьох перетвореннях духу і поетиці казки А. де Сент-Екзюпері «Маленький принц». Так три перетворення духу по Ф. Ніцше відповідають трьом ступеням в самосвідомості Маленького принца:

1) дух став верблором, «все найважче бере на себе витривалий дух: подібно до пов'юченого верблора, який поспішає в пустелю, поспішає і він в свою пустелю» [4, 23] → капризи троянди стали тягарем Маленькому принцу, він не зміг жити з вантажем маси непотрібних слів квітки, які брав близько до серця і вирішив тікати;

2) верблор став левом [4, 23] → втеча здійснюється не тільки в прямому сенсі цього слова, а й в переносному - це відхід у себе, який сприяє перетворенню самотнього духу у вільний, шукає себе в боротьбі з «останнім богом», тобто це боротьба проти усталених цінностей, придуманих людьми і говорить: «Ти повинен». Проте, ці цінності хибні. Маленький принц це відчуває, але не може зрозуміти, чому інші слідує вигаданим ними нормам. Його серце чинить опір загальноприйнятому порядку речей, він інтуїтивно прагне знайти правду, тому монарха і честолюбця, п'яницю і дідка він називає «дорослими». Критерієм такої оцінки служить межа, що розділяє їх і його життєві цінності.

Підводячи підсумки, я хочу відзначити, що любов як першооснова філософії

А. де Сент-Екзюпері зумовила поетику казки «Маленький принц». За своєю побудовою казка є своєрідним відображенням теорії Ф. Ніцше про три перетвореннях, переосмислена французьким письменником, так, щоб досягнути гармонію буття, необхідно подолати шлях в три шаблі: спочатку осмислити тяжкість свого життя і спробувати позбутися від її вантажу, потім - зуміти знайти в собі бажання побороти ті загальноприйняті норми і правила, які привносять в життя брехня, заважає зрозуміти себе, потрібно боротися з самим собою, щоб звільнити дух, і, нарешті, потрібно прийти до самоусвідомлення. Погляди Сент-Екзюпері близькі до теорії Ф. Ніцше про надлюдину, і його герой своєю досконалістю нагадує Заратустру. Однак, Маленький принц прийшов до самодоскональності через любов до всього світу і осмислення себе як такого в цьому світі. Відповідно до теорії буття А. Де Сент-Екзюпері можна говорити про поділ людей на дорослих і дітей. До перших відносяться ті, хто живе матеріальними цінностями і свідомо дбає тільки про себе, до других - ті, хто живе за моральними законами свого духу, не вірячи загальноприйнятому ідеалу.

Література:

1. Грачев Р. Антуан де Сент-Экзюпери. — В кн.: Писатели Франции. Под ред. Е. Г. Эткинда. — М., Просвещение, 1964. — с. 661—667.
2. Григорьев В. П. Антуан Сент-Экзюпери: Биография писателя. — Л.: Просвещение, 1973.
3. Губман Б.Л. «Истина для человека – это то, что делает его человеком». [Предисл.] // Сент-Экзюпери А. Маленький принц и другие проивед. М.: Высшая школа, 1992.
4. Нишсе Ф. Так говорил Заратустра. – М.: Изд-во Моск. ун-та, 1990. – 302с.
5. Полторацкая Н.И. Французская литературная сказка в XX веке. [Предисл.] // Сказки французских писателей. Л.: Лениздат, 1988.
6. Рыбаков В. Антуан де Сент-Экзюпери // Энциклопедия для детей. Т.Всемирная литература. Ч. 2. XIX и XX века / Глав. ред. В.А. Володин. –М.:Аванта+, 2001. – 656с.:ил.

*Ткаченко Олександра Олексійвна,
студентка,
Штанько Валентина Ігорівна,
доктор філос. наук, професор.*

Харківський національний університет радіоелектроніки

АНАЛІЗ ІСТОРІЇ ПОЯВИ І ОСОБЛИВОСТЕЙ СПРИЙНЯТТЯ ТЕРМІНА "ВІРТУАЛЬНА РЕАЛЬНІСТЬ"

Вступ. Ідеї віртуальності виникли незалежно одна від одної в кількох сферах науки і техніки. З'явилася особлива реальність - світ тих речей, які не мають звичного фізичного втілення, речей, які ми не можемо назвати в звичному сенсі слова існуючими, але які, тим не менш, впливають на нас все сильніше, пропорційно розвитку все нових і нових технологій побудови віртуальності.

Однак широке поширення і впровадження таких технологій породжує безліч абсолютно особливих проблем і тенденцій, з якими людство не стикалося раніше і які не можуть бути залишені без уваги.

Історія і значення терміна "віртуальна реальність" куди глибше ніж здається на перший погляд, розуміння історії виникнення цього терміна - перший крок до освоєння віртуальної реальності.

Мета роботи. Проаналізувати історію появи і особливості сприйняття терміна "віртуальна реальність".

Результати та обговорення. З давніх часів у філософії стояла проблема реальності. За звичай вважається, що існує як би два світи, дві реальності - об'єктивна і суб'єктивна. Об'єктивна реальність - це реальність, що охоплює матеріальні речі, а також їх властивості, відносини, процеси, що відбуваються з ними. Суб'єктивну реальність можна визначити, як реальність ідей, уявлень, відчуттів, сприймань і інших ідеальних форм, що перебувають у свідомості конкретної людини або реальність її цілісного «Я».

Але яке ж місце в цій структурі займає віртуальна реальність, щоб це зрозуміти необхідно повернутися до джерел поняття.

Питанням вивчення поняття "віртуальна реальність" і різноманітням його використання в філософії і науці займалися В. В. Афанасьєва, С. С. Хоружий, А. Бюлем, М. Вейнштейн, А. Крокер, М. Кастельс, Н. Луман, М. Паєтау, Е. Е. Таратуга, Д. В. Іванов. Провівши ретроспективний аналіз поняття А. К. Фандєєва з'ясувала, що ще в епоху античності віртуальне вживалося в значеннях «можливність», «спосіб існування ідеї», «внутрішня сила».[1]

Аристотель виділяв в стані суцього дві реалії - «потенції» і «ентелехії», а також проміжну сходинку - середнє між першою матерією, яка чуттєво незбагненна, і реально існуючим світом, більш прийнятним почуттями. Не маючи самостійного статусу між «потенцією» і «ентелехією», цей вид суцього може вважатися прообразом віртуального.

Платонівське поняття «копія копії» має на увазі спосіб існування ідеї; розрізнення сутності від уявлення, ідеї від способу. Таким чином, Платон прагнув встановити відповідність хаотичного світу і трансцендентної ідеї.

Самостійне філософське значення "віртуальність" набуває тільки в період середньовіччя. У творах представників римського стоїцизму і схоластичної філософії поняття "virtus" застосовується в контексті позначення бойової доблесті, екстазу битви і має значення "доблесть, чеснота, незвичайна якість".

У роботах Лейбніца віртуальність набуває значення «virtualite» - неусвідомленого вмісту в розумній душі. А Кант усуває проблему віртуального буття. Він визнає віртуальну присутність в тілесному світі нематеріальних речей опосередковано через ефект. Гегель продовжує лінію Арістотеля та визначає віртуальне як щось середнє між «належить мені» і «чужим».

В кінці 1970-х років в Массачусетському технологічному інституті був придуманий термін "віртуальна реальність", він використовувався для позначення тривимірних макромоделей реальності, що створюються за допомогою комп'ютера і передають ефект повної в ній присутності людини і інтерактивності. У Новій філософській енциклопедії «віртуальність» визначається як - об'єкт або стан, які реально не існують, але можуть виникнути при певних умовах» [1].

Е. Е. Таратута зазначає, що дихотомія суцього і належного організувалася в поняттях на основі кореня *vir (t)* - таким чином, що в них можна бачити корелят платонівського поділу реального і ідеального. Однак, в той же час вони обов'язково співвідносяться також і з арістотелівськими категоріями актуального і потенційного. [2]

У сучасній літературі можна виявити кілька підходів до визначення віртуальної реальності.

Ладов В. А. вважає, що це: віртуальна реальність як інформаційне середовище, створене за допомогою сучасної техніки; розвитку комп'ютерних технологій; біохімічних технологій; творчої активності уяви.

У підсумку, на його думку, останнє, найбільш широке визначення віртуальної реальності буде таким: віртуальна реальність - це особлива інформаційне середовище, що генерується творчою активністю уяви людської свідомості. [3]

Висновок. У наші дні в життя сучасної людини міцно увійшов вираз «віртуальна реальність». Під «віртуальною реальністю» більшість людей розуміють - світ, створений технічними засобами і передається людині через звичні для сприйняття реального світу відчуття: зір, слух, нюх, і інші. Але якщо подивитися на витоки цього терміна, то можна побачити, що коріння його йдуть далеко в історію філософії. Визначення терміну «віртуальна реальність» не можна обмежувати тільки продуктом роботи техніки та нових технологій, кожна людина може створити свою віртуальну реальність, не вдаючись до сторонньої допомоги.

Література:

1. Фандеева А. К. Виртуальная реальность: ретроспективный анализ понятия.-Луганск, 2014.
2. Таратута Е.Е. Философия виртуальной реальности – СПб.,2007 г.
3. Ладов В. А. ВР-ФИЛОСОФИЯ (философские проблемы виртуальной реальности): учеб.-метод. пособие. — Томск: Изд-во Том. ун-та, 2004.

ЮРИДИЧНІ НАУКИ

*Ryabokon Yu.V.,
student,*

National Aviation University.

Scientific adviser: Vodolaskova K. Yu., Ph.D, Associate Professor

THE MAIN WAYS OF IMPLEMENTATION OF LEGAL ANTHROPOLOGY IN UKRAINE

The constant development of our democratic state causes global changes and understanding of all knowledge, creation of new ideas, and the process of large-scale changes. Anthropology of law as one of the branches of science and philosophy of law in the development of Ukraine promotes cooperation and improvement of joint activities of law and a person. These integrational processes inform people about the basic ideas, purpose, and essence of the existence of law.

The main value of the existence of law is to meet the needs of social groups in regulating social relations and actions of people. Legal values are designed to create, maintain and strengthen social order and discipline for the normal functioning of society. As a result, the existence of law and its values will lose meaning without human innovation. Man plays a role as a regulatory factor, a factor in the creation, use, and change of law. The existence of man in the world of law - this is the basis and indicator of the civilization of the modern legal system.

Thus, the establishment of the principle of anthropocentrism will help to overcome legal nihilism in Ukraine, orient everyone to conscious lawful behavior, and to overcome the alienation of human rights. After all, a person's attitude to law, its comprehension, and evaluation are determined not only and not so much by scientific considerations, but by those values and ideas that determine and ensure the priority of human interests [1, p. 785]

During intensive political, economic, and social reforms, Ukraine is in a state of the urgent need for new legal views on the current social reality. Assessing how a person feels in the new legal environment, we can conclude about the success or failure of the planned changes in public life. And here not only sociology and psychology but also legal anthropology can come to the aid of jurists [2, p. 113].

In general, the anthropology of law studies the deep interaction of a man and law and points to the general foundations of law in human life. It focuses on the study of the social functions of law, the consequences associated with the adoption and implementation of new legal norms in public life.

The development of the state faces many controversial issues. On the one hand, the construction of an integral and democratic state and, on the other hand, the inability to overcome Soviet views and ideals. In this case, anthropology as a science of man as a social being in its legal dimensions, manifestations, characteristics, will be able to reorient modern legal science and practice to universal values, which will lead to a qualitative reassessment of these values. Anthropology of law and philosophy of law in general due to the doctrine of the essence of man has a very strong influence on jurisprudence in general.

Summarizing the above, Ukraine faces a very important task such as ensuring social, economic, and political rights and interests of citizens. The battle cry of future changes is the creation of a legal reality that would best satisfy the population. It is hardly possible to have a truly perfect law because there can be no limits to its improvement, but there is a law and a legally recognized law enforcement procedure, which expresses the measure of freedom and justice and democratic procedures provide unconditional expression of people's feelings, and achievements. In this case, the anthropology of law - the main approach to knowledge and solution of legal phenomena through the essence, nature, and activities of man.

References

1. Podkovenko T.O. The role of legal anthropology in modern legal understanding. *Law Forum*. 2012. p. 782-787.
2. Bobrovnik C. V. Legal anthropology: formation and status. *Problems of the theory of state and law*. 2017. p. 111-117.

Данило Бабкін,

*курсант 2-го курсу Факультету підготовки фахівців
для підрозділу кримінальної поліції.*

*Науковий керівник: кандидат юридичних наук **Валентин Людвік,**
доцент кафедри кримінального права та кримінології*

Дніпропетровського державного університету внутрішніх справ

ОБ'ЄКТИВНІ ОЗНАКИ КРИМІНАЛЬНОГО ПРАВОПОРУШЕННЯ ПЕРЕДБАЧЕНОГО СТАТТЕЮ 126-1 КК УКРАЇНИ

Як відомо, від 6 грудня 2017 року Верховною Радою України було прийнято Закон «Про внесення змін до Кримінального та Кримінального процесуального кодексів України з метою реалізації положень Конвенції Ради Європи про запобігання насильству стосовно жінок і домашньому насильству та боротьбу з цими явищами», яким, зокрема, доповнила КК України ст. 1261 «Домашнє насильство».

Аналіз диспозиції ст. 126 – 1 вказує, що за своєю конструкцією склад домашнього насильства є матеріальним. Об'єктивна сторона домашнього насильства характеризується трьома обов'язковими ознаками: діянням, наслідками, причинно – наслідковим зв'язком.

Звідси, аналізуючи об'єктивну сторону складу кримінального правопорушення, описаного у ст. 126 КК України [1], засвідчує, що для притягнення особи до кримінальної відповідальності необхідно встановити діяння, яке полягає у систематичному вчиненні: фізичного насильства; психологічного насильства; економічного насильства [2]. Зазначені види насильства мають потягнути відповідні наслідки. До них законодавцем відноситься страждання фізичного або психологічного характеру, розлади здоров'я, втрата працездатності, емоційна залежність, а також погіршення якості життя потерпілої особи [2].

Вознюк А.А. у своїй праці схиляється до думки, що основним безпосереднім об'єктом домашнього насильства є суспільні відносини щодо кримінального захисту фізичного та психічного здоров'я одного з подружжя чи колишнього подружжя чи будь-якої іншої особи, з якою винний перебуває (був) у сім'ї чи близьких стосунках. Додатковим факультативним об'єктом цього кримінального правопорушення можуть включати майнові права, волю, честь та гідність особи, сім'ї та найближчих родичів тощо. Водночас аналіз диспозиції статті, зокрема, передбачених у ній суспільно небезпечних діянь, свідчить про те, що основний безпосередній об'єкт цього кримінального правопорушення не обмежується лише здоров'ям особи [3, с.8].

Зінченко О.І. вважає, що у разі кваліфікації кримінального правопорушення передбаченого цією статтею за сукупністю кримінальних правопорушень, може бути порушено принцип неможливості засудження особи двічі за один і той самий злочин. Також, об'єктивна сторона цього кримінального правопорушення не включає як складову сексуальне насильство, хоча статистичні данні вказують на те, що така проблема існує, а тому вважаємо необхідним включити даний вид насильства до статті 126-1 КК, та встановити відповідну міру покарання за здійснення такого кримінального правопорушення [4, с. 87].

Отже, якщо проаналізувати вищезазначений матеріал, то можна сказати, що основним об'єктом кримінального правопорушення, передбаченого статтею 126-1 Кримінального кодексу України, є здоров'я та честь, воля, гідність та психічна цілісність людини, що також виступає факультативним об'єктом кримінального правопорушення. Об'єктивна сторона, у свою чергу, виражається у вчиненні фізичного, економічного та психологічного насильства, яке може призвести до проблем зі здоров'ям, фізичних або психологічних страждань, інвалідності, емоційної залежності або погіршення якості життя жертви.

СПИСОК ВИКОРИСТАНОЇ ЛІТЕРАТУРИ:

1. О Дудоров та М Хавронюк, Відповідальність за домашнє насильство і насильство за ознакою статі (науково-практичний коментар новел Кримінального кодексу України) (Ваїте 2019) 288.
- 2 Кримінальний кодекс України: Закон України від 5 квітня 2001 року № 2341-III. URL: <https://zakon.rada.gov.ua/laws/show/2341-14> (дата звернення: 13.05.2021).
3. А.А. Вознюк Кримінальна відповідальність за домашнє насильство: актуальні питання теорії та практики /А.А. Вознюк// Форум права. 2019. № 2. С. 6–14.
4. Зінченко І.О. Домашнє насильство: аналіз складу злочину за статтею 126-1 Кримінального кодексу / Зінченко І.О.// Реформування правової системи держави, м. Ужгород, 26-27 червня 2020 р.

*Бідалова К.С.,
студентка I курсу факультету міжнародної торгівлі та права
Київського національного торговельно-економічного університету
Науковий керівник: к.ю.н., доцент кафедри адміністративного,
фінансового та інформаційного права Шевиченко О.В.*

ЮРИДИЧНА ВІДПОВІДАЛЬНІСТЬ: ТЕОРЕТИЧНИЙ АНАЛІЗ

Правопорушність, на жаль, характерна ознака нашого суспільства, адже кожного дня ми спостерігаємо різні життєві ситуації в яких спостерігаються різні види правопорушень - це певне соціальне відхилення в гірший бік. Питанням правопорушення та юридичної відповідальності приділяється дуже велика увага як ученими-фахівцями загальної теорії права, так і науковцями та практиками різних галузей права. У чинному законодавстві України йому відведена неабияка роль. Саме юридична відповідальність котра передбачена законом буде визначати певну міру покарання для правопорушника за вчинення тих чи інших злочинів або протиправних діянь, вона покликана утримувати правопорушність в необхідних межах для того, щоб кожен громадянин усвідомлював свої права та обов'язки та усвідомлював, що за протиправні дії проти інших осіб, держави тощо неодмінно буде наступати відповідальність.

У загальнотеоретичній юридичній науковій літературі найпоширеніші підходи щодо визначення поняття «юридична відповідальність» та її сутності можуть бути об'єднані у дві групи: 1) ті, які розуміють юридичну відповідальність у контексті теорії державного (державно-правового) примусу; 2) ті, які розглядають юридичну відповідальність у контексті теорії правовідносин [1, 347].

Більшість науковців пов'язують юридичну відповідальність виключно з протиправною поведінкою, правопорушенням, що тягне за собою негативні наслідки – покарання, санкції, державний примус. Йдеться про негативну (ретроспективну) юридичну відповідальність, а правомірні дії суб'єктів у дефініцію правової відповідальності не включені. І.А. Галагін досліджуючи праці англійського вченого XIX століття Дж. Мілля, який стверджував, що відповідальність означає покарання [2, 112], вважає саме його основоположником так званої традиційної теорії юридичної відповідальності. Необхідно зазначити, що ця теорія нині є дещо застарілою. Негативний аспект юридичної відповідальності настає у випадках невиконання правових норм і ґрунтується на правових нормах, що встановлюють юридичну відповідальність.

Юридична відповідальність є важливим засобом охорони і захисту конституціоналізму, законності і правопорядку. Погоджуємося з позицією Каленіченко Л.І., що юридична відповідальність за скоєне правопорушення здійснюється на підставі державного примусу, забезпечується примусовою силою держави [3, 27]. Ми переконані, що лише законні державні органи можуть застосовувати заходи примусу.

Вона напряму залежить від юридичного складу правопорушення (суб'єкту, об'єкту, суб'єктивної сторони та об'єктивної сторони). Якщо буде відсутній хоча б один основний елемент то притягнення суб'єкта до юридичної відповідальності не відбудеться. Кожна особа є індивідуальністю саме тому дуже важко передбачити її дії у різних життєвих ситуаціях, однак, вона має усвідомлювати, що за ті чи інші негативні діяння вона обов'язково буде нести ту чи іншу юридичну відповідальність, адже закон один для всіх незважаючи на статус особи, який вона займає у суспільстві.

Проаналізувавши напрацювання з даного питання можна виділити наступні ознаки юридичної відповідальності як елементу змісту правовідносин: 1) має конкретну форму; 2) відображає «динаміку» юридичної форми цього явища, безпосередньо пов'язана з людською діяльністю; 3) тісно пов'язана із суб'єктом права, його поведінкою, свідомістю, волею, є персоналізованою; 4) виражається в конкретному обов'язку суб'єкта правопорушення зазнати негативних наслідків особистого, майнового або організаційного характеру; 5) реалізується через правові відносини, які виникають із факту порушення суб'єктивних прав (правопорушення); 6) має індивідуалізовану процесуальну форму залежно від кожного конкретного випадку [4, с. 151].

Хочемо наголосити, що у Конституції України закріплені певні гарантії щодо юридичної відповідальності: «Ніхто не може бути двічі притягнений до юридичної відповідальності одного виду за одне й те саме правопорушення» [5, ст.61].

Отже, юридична відповідальність у юридичній літературі трактується по різному (у контексті теорії державного примусу чи у контексті теорії правовідносин). Наявність юридичного складу правопорушення є обов'язковою умовою настання юридичної відповідальності, вона має специфічні ознаки, крім того, на рівні Конституції закріплені гарантії не притягнення особи до відповідальності двічі за одне і те ж правопорушення.

Література:

1. Скакун О.Ф. Теорія держави і права (Енциклопедичний курс) : підручник. – Харків – 2006. – 776 с.
2. Юридична відповідальність як гарантія забезпечення законності діяльності судової міліції [Електронний ресурс] / С. О. Шатрава // Форум права. - 2009. - № 2. - С. 423-429. - Режим доступу: http://nbuv.gov.ua/UJRN/FP_index
3. Каленіченко Л.І. Загальнотеоретична характеристика підстав юридичної відповідальності. // Право і безпека. 2016. – № 4 (63). – С. 35–76
4. Теорія держави і права: підручник для студ. юрид. вищ. навч. закл. / О.В. Петришин // Харків: «Право» – 2015. – 366 с.

Богомол А.І.,

*курсант 2 курсу факультету підготовки фахівців
для підрозділів Стратегічних розслідувань*

Дніпропетровського державного університету внутрішніх справ

ВИПРАВНІ РОБОТИ

Виправні роботи - вид кримінального покарання, що полягає в примусовому залученні засудженого до оплачуваної праці з відрахуванням з його заробітку в дохід держави від 5 до 20%, щомісяця.

Виправні і обов'язкові роботи засуджені відбувають на підприємствах, включених органами місцевого самоврядування за погодженням з кримінально-виконавчою інспекцією.

У разі згоди керівника організації на прийом засудженого до виправних або обов'язкових робіт керівник направляє в адміністрацію міста (району) клопотання про включення його підприємства в

Перелік організацій, де можуть відбувати покарання засуджені до виправних і обов'язкових робіт. Обов'язкові роботи полягають у виконанні засудженим у вільний від його основної роботи чи навчання час безоплатних суспільно корисних робіт (прибирання прибудинкових територій, підвалів, доріг). [1]

Стаття 57. Виправні роботи Покарання у вигляді виправних робіт встановлюється на строк від шести місяців до двох років і відбувається за місцем роботи засудженого. Із суми заробітку засудженого до виправних робіт провадиться відрахування в дохід.

Виправні роботи поділялися на:

а) роботи за фахом, при яких засуджені продовжували працювати по своїй професії, з пониженням тарифного розряду, з обов'язковими надурочними роботами і з перекладом в іншу установу, або підприємство, або в іншу місцевість;

б) роботи некваліфікованої фізичної праці. Надалі терміни виправних робіт змінювалися неодноразово, змінювався і відсоток утримань із заробітної плати.

Виправні роботи не призначають особам, визнаним непрацездатними; неповнолітнім до 16 років; військовослужбовцям.

Виправні роботи встановлюються на строк від 2 місяців до 2 років.

Засуджені до виправних робіт в основному працевлаштовані на підприємствах, де потрібні некваліфіковані працівники (Різнорабочі, двірники, вантажники, дорожні працівники). [2]

Засуджені не мають права відмовитися від запропонованої роботи, в період відбування виправних робіт засудженим забороняється звільнення з роботи за власним бажанням без дозволу кримінально-виконавчої інспекції.

Примусові роботи застосовуються як альтернатива позбавлення волі, за вчинення злочину невеликої або середньої тяжкості чи за вчинення тяжкого злочину вперше.

Примусові роботи призначаються на строк від 2 місяців до 5 років і полягають в залученні засудженого до праці в місцях, визначених установами та органами на підставі укладених між роботодавцем і виправним центром або ізольованою ділянкою, функціонуючим як виправний центр.

З заробітної плати засудженого до примусових робіт виробляються відрахування в доход держави в розмірі, встановленому вироком суду, в межах від 5% до 20%.

Примусові роботи не призначаються неповнолітнім, особам, визнаним інвалідами I групи, вагітним жінкам, жінкам, які мають дітей у віці до 3 років, жінкам, які досягли 55-річного віку, чоловікам, які досягли 60-річного віку.

Засуджені до примусових робіт відбувають покарання виправних центрах, розташованих в межах, в якому вони проживали або були засуджені, або в ізольованих ділянках, функціонуючих як виправні центри, що створюються при виправних установах. [3]

Відповідно до трудового законодавства, за винятком правил прийому на роботу, звільнення з роботи, переведення на іншу роботу, відмови від виконання роботи, надання відпусток.

- переведення засудженого до примусових робіт на іншу роботу в випадку виробничої необхідності або відповідно до медичного висновку може здійснюватися адміністрацією організації, в якій працює засуджений, за погодженням з адміністрацією виправного центру і по можливості з урахуванням думки засудженого.

- засуджений до примусових робіт не має права відмовитися від запропонованої йому роботи.

У період відбування примусових робіт щорічна оплачувана відпустка тривалістю 18 календарних днів надається адміністрацією організації за погодженням з адміністрацією виправного центру.

У строк відбування покарання у вигляді виправних робіт **зараховується** час, зокрема:

- протягом якого засуджений до ВР не працював з поважних причин і за ним відповідно до закону зберігалася заробітна плата;

- коли засудженому до ВР не надавалася робота на підприємстві, в установі, організації, що підтверджується наказом (або вигодом з нього) за підписами керівника та бухгалтера, скріпленим печаткою (за наявності).

У строк відбування покарання у виді виправних робіт **не зараховується** час:

- хвороби, викликані алкогольним, наркотичним або токсичним сп'янінням або діями, пов'язаними з ними, грубим порушенням правил техніки безпеки, умисним заподіянням собі тілесних ушкоджень; [4]

- відбування адміністративного стягнення у виді адміністративного арешту або виправних робіт;

- тримання під вартою як запобіжного заходу в іншому кримінальному провадженні у період відбування покарання у виді виправних робіт у випадках, коли вина в учиненні злочину доведена в установленому законом порядку.

Час щорічної відпустки не зараховується до строку відбування покарання, за винятком зарахування часу щорічної основної відпустки в строк відбування покарання у порядку заохочення.

Висновки. Для того щоб виправити засудженого методами виховної роботи, необхідно мати спеціально для цих цілей підготовлених вихователів, великі матеріальні ресурси і державну політику (ідеологію), спрямовану на виправлення засуджених і заради якої вони повинні виправлятися. В літературі по кримінально-виконавчій праву приділялося і приділяється чимало уваги організації виховної роботи серед засуджених до виправних робіт, при цьому основна увага звертається на залучення до неї колективів підприємств і громадськості.

СПИСОК ВИКОРИСТАНИХ ДЖЕРЕЛ

1. Кримінальний кодекс України: прийнятий 5 квіт. 2001 р. *Відомості Верховної Ради України (ВВР)*, 2001, № 25-26, ст.131
2. Стаття 31. Виправні роботи. Коментар. – [Електронний ресурс]. – Режим доступу. – <http://legalexpert.in.ua/komkodeks/kuar/8013-31.html> – Дата доступу 21 лютого 2014 року
3. Сквірський І.О. Виправні роботи як вид адміністративного стягнення за законодавством України: теорія, досвід та практика застосування: Автореф. дис. ... канд. юрид. наук за спец. 12.00.17 – адміністративне право і процес; фінансове право; інформаційне право. – Харків, 2017. – 20 с
4. Ткачова О. В. Виконання покарань у виді виправних і громадських робіт: монографія / О. В. Ткачова. – Харків: Право, 2010. – 192 с. – С. 7.

Вовчок Владислав Сергійович,
2-й рік навчання Факультету підготовки фахівців
для підрозділів кримінальної поліції.

Керівник: Березняк Василь Сергійович,
Доцент кафедри кримінального права та кримінології,
кандидат юридичних наук, старший науковий співробітник,
підполковник поліції

Дніпропетровський державний університет внутрішніх справ

ІНСТИТУТ СУДИМОСТІ В УКРАЇНІ: НЕДОЛІКИ ЗАКОНОДАВЧОЇ РЕГЛАМЕНТАЦІЇ

Інститут судимості, під якою розуміється правовий стан особи, засудженої за вчинений злочин із призначенням покарання, що передбачає можливість настання для неї встановлених законом наслідків соціально-адаптаційного та правообмежувального характеру, є багатоаспектним явищем, дослідження якого потребує комплексного підходу.

Незважаючи на те, що на сьогодні дослідження проблем судимості в Україні цікавлять і досвідчених, і молодих дослідників, окремі аспекти цього явища, його наслідків, використання не лише в кримінальному праві, а й кримінальному процесі залишаються малодослідженими. Дослідженню питання судимості в Україні в тій чи іншій мірі присвячені праці таких науковців, як: Ю. О. Бойко, В. І. Борисов, М. І. Мельник, С. О. Письменський, В. Я. Тацій, М. І. Хавронюк та ін. Проте зазначені дослідження з різних причин не зачіпали вдосконалення кримінального законодавства України в ракурсі наслідків судимості, а також практичних аспектів реалізації інституту судимості в кримінально-процесуальних документах [1, с. 176].

До проблем судимості, які залишаються недостатньо дослідженими або не набули остаточного розв'язання, належать, зокрема: визначення сутності судимості як соціально-правового явища у контексті кримінальної відповідальності та покарання; обґрунтування умов погашення судимості; особливості порядку її зняття; визначення змісту правового статусу осіб, які мають судимість; раціональні часові межі дії правових обмежень, що нею зумовлюються; встановлення умов застосування обмеження права на працю, спричиненого специфічним станом судимості, та загалом - виявлення вад законодавства і правозастосовної діяльності в аспекті проблеми «судимість і права людини» [2, с. 173].

Через відсутність єдиного підходу до визначення меж та обсягу правових обмежень, пов'язаних з судимістю, відсутністю єдиного нормативного акта, що охоплював би всі наслідки судимості, виникають суттєві розбіжності у їх застосуванні на практиці. Для одного кола осіб, в залежності від бажання бути працевлаштованим на ту чи іншу посаду (займатися певним видом діяльності), обмеження мають місце до моменту погашення (зняття) судимості, для інших - штамп судимості залишається фактично довічно, де сам факт засудження назавжди позбавляє особу певних прав, чим суттєво обмежує свободи.

Для порівняння зазначених питань звернемося до світового досвіду. Кримінальні закони більшості зарубіжних країн (Франція, Польща, Канада, США, Німеччина, Нідерланди, Японія) взагалі не містять посилань на наявність будь-яких наслідків притягнення особи до кримінальної відповідальності, які б мали вплив на суспільний статус особи і після відбуття нею кримінального покарання. Кримінальний кодекс Російської Федерації встановлює у ст. 86, що судимість враховується при рецидиві злочинів і при призначенні покарання, що являються суто кримінально-правовими наслідками.

Зважаючи на позитивний досвід інших країн, слушною є думка А.В. Наумова, який вважає за необхідне скорочення подібних наслідків судимості, тому що вони перебувають поза сферою кримінального права [3, с. 215].

Безумовно, судимість є кримінально-правовим інститутом, строки її перебігу визначені кримінальним законом. Однак посилення в статті 88 КК України на інші випадки, що передбачені законами України, не створюють однозначності та прозорості при їх застосуванні. Отже, саме судимість визначає статус особи, яка була засуджена за вчинення злочину і відображає його в різних правових випадках та ситуаціях. Наявність в

особи судимості за попередні злочини нерідко вказує на антисоціальну спрямованість особи. Судимість може змінювати порядок і умови виконання деяких кримінальних покарань.

Формулювання «згідно із ст. 89 КК України не судимого» в підсумкових процесуальних документах, незважаючи на те, що немає кримінально-правових наслідків, може наперед формувати думку суду про винуватість особи, наприклад, при подальшому оскарженні вироку в апеляційному порядку, оскільки ознайомлення зі справою суд починає саме з аналізу попереднього судового рішення [4, с. 1].

Крім того, згідно з п. 4 ч. 2 ст. 374 Кримінального процесуального кодексу України у вступній частині вироку зазначаються: прізвище, ім'я та по батькові обвинуваченого, рік, місяць і день його народження, місце народження і місце проживання, заняття, освіта, сімейний стан та інші відомості про особу обвинуваченого, що мають значення для справи.

Відповідно, оскільки судимість, яка знята чи погашена, вже не має жодного значення для справи, вказівку «згідно зі ст. 89 КК України не судимого» потрібно замінити на «раніше несудимого».

На такому розвитку подій також наголошується і в Постанові Пленуму Верховного суду України №5 від 29.06.1990 року, де, зокрема, зазначається: «до відомостей про особу підсудного, які мають значення для справи і які належить зазначити у вступній частині вироку, крім тих, що прямо передбачені у ст. 333 КПК України, належать, зокрема, й такі: місце роботи чи навчання, громадянство, участь у Великій вітчизняній війні, інвалідність, нагороди, дані про непогашену і незняту судимість. Дані про зняту чи погашену судимість не повинні заноситись до вступної частини вироку».

Зважаючи на викладене, можна запропонувати висновки, що сприятимуть однозначному розумінню практичного застосування судимості в Україні:

1) ст. 88 Кримінального кодексу України потрібно доповнити ч. 5 такого змісту: «Погашення або зняття судимості анулює правові наслідки судимості, що передбачені цим Кодексом»;

2) звернути увагу суддів на виконання Постанови Пленуму Верховного Суду України «Про виконання судами України законодавства і постанов Пленуму Верховного Суду України з питань судового розгляду кримінальних справ і постановлення вироку» щодо незанесення даних про зняту чи погашену судимість до вступної частини вироку шляхом надання роз'яснень з цього питання Вищим спеціалізованим судом з розгляду цивільних та кримінальних справ [1, с. 178].

Подальші дослідження в цьому напрямку можуть стосуватися визначення та удосконалення інших напрямів практичного застосування судимості в Україні.

Підсумовуючи викладене, переконані, що застосування правових обмежень, тобто загально-правових наслідків судимості, передбачених ч. 3 ст. 63 Конституції України до людини та громадянина, які відбули кримінальне покарання, але мають непогашену (незняту) судимість, не представляється можливим. Це пояснюється відсутністю процесуальної підстави їх застосування, тобто встановлення вироком суду, а також відсутністю правового підґрунтя - невідповідністю таких обмежень Конституції України. Відсутність у особи статусу «засудженого» є перешкодою у застосуванні до неї загально-правових наслідків судимості [3, с. 216]. Частина 3 ст. 63 Конституції України - це єдина норма, що дозволяє обмежити права засудженої особи. Внаслідок зазначених протиріч виникає необхідність приведення у відповідність процедури застосування наслідків судимості до осіб, які вже відбули покарання, шляхом внесення відповідних законодавчих змін.

Список використаної літератури:

1. Острогляд О.В. Інститут судимості в Україні: недоліки законодавчої регламентації. Актуальні проблеми правознавства. Випуск 1. 2016 р. С. 176-179. URL: <http://dspace.wunu.edu.ua/bitstream/316497/6902/1/%D0%9E%D1%81%D1%82%D1%80%D0%BE%D0%B3%D0%BB%D1%8F%D0%B4%20%D0%9E..pdf> (дата звернення: 01.02.2021).

2. Красій М.О. Інститут судимості: проблеми теорії і практики, необхідність удосконалення. Вісник Асоціації кримінального права України, 2016, № 2(7). URL: http://nauka.nlu.edu.ua/wp-content/uploads/2016/12/10_Krasiy.pdf (дата звернення: 01.02.2021).

3. Бойко О.Ю. Поняття судимості та її наслідки. Право і суспільство. № 1-2 / 2014. URL: http://www.irbis-nbu.gov.ua/cgi-bin/irbis_nbu/cgiirbis_64.exe?C21COM=2&I21DBN=UJRN&P21DBN=UJRN&IMAGE_FILE_DOWNLOAD=1&Image_file_name=PDF/Pis_2014_1_2_52.pdf (дата звернення: 01.02.2021).

4. Кримінальний кодекс України: Закон України від 05.04.2001р. № 2341-III. Відомості Верховної Ради України (ВВР), 2001, № 25-26, ст.131 - URL: <https://zakon.rada.gov.ua/laws/show/2341-14#Text> (дата звернення: 01.02.2021).

Гайдаш Олександр Олексійович
здобувач вищої освіти 2 курсу факультету підготовки фахівців
для підрозділів превентивної діяльності.
Науковий керівник: Кисельов Андрій Олександрович,
доцент кафедри оперативно-розшукової діяльності
факультету підготовки фахівців для підрозділів кримінальної поліції,
кандидат юридичних наук, доцент, майор поліції.
Дніпропетровський державний університет внутрішніх справ

ОСОБЛИВОСТІ НОРМАТИВНО – ПРАВОВОГО РЕГУЛЮВАННЯ ВИКОРИСТАННЯ ОПЕРАТИВНИМИ ПІДРОЗДІЛАМИ НАЦІОНАЛЬНОЇ ПОЛІЦІЇ НЕГЛАСНИХ ПОЗАШТАТНИХ ПРАЦІВНИКІВ

На сьогодні поміж науковців висловлюється думка, що чинний Кримінально-процесуальний кодекс України забезпечує слідчим оперативно – розшукові функції та призводить до невинуватеної плутанини, максимального зближення оперативно-розшукової діяльності та кримінальних проваджень, перетворює оперативно-розшукові заходи, які були прихованими на фактично негласні слідчі (розшукові) дії. Особлива увага у даному питанні відведена інституту конфіденційного співробітництва, який регламентовано статтею 275 КПК України [1, с. 128].

До правової основи використання негласних позаштатних працівників у протидії протиправній діяльності варто віднести сукупність правових норм, які зосереджені у положеннях нормативно-правових актів, які регламентують сам процес використання даної категорії осіб, їхні права та основні обов'язки, а також визначають гарантії законності у даній діяльності, соціальний та правовий захист працівників й осіб, які залучаються до негласного співробітництва.

Згідно з положеннями ст. 3 Закону України «Про оперативно-розшукову діяльність», де зосереджено перелік усіх нормативно-правових актів, котрі регулюють оперативно-розшукову діяльність, можна дійти висновку про те, що правова основа ОРД оперативних підрозділів Національної поліції України має багаторівневу структуру, яка складається з наступних рівнів:

- Конституція України;
- міжнародно-правові угоди і договори;
- Закони України;
- інші нормативно-правові акти [2, с. 36-38]

Отож, на основі Конституції України розроблені принципи оперативно-розшукової діяльності і конфіденційного співробітництва громадян з оперативними підрозділами Національної поліції України. До них належать: верховенства права, законність, дотримання прав і свобод людини. Ці конституційні принципи знайшли своє нормативно-правове закріплення у ст. 4 Закону України «Про оперативно-розшукову діяльність» [3].

Баб'як А.В. у своєму напрацюванні вказує на те, що одним із чинників, який безпосередньо пов'язаний та впливає на дотримання принципу законності, є стан службової дисципліни, що характеризується дотриманням і виконанням підзаконних нормативних актів і норм внутрішнього характеру. Істотним чинником, що впливає і на стан законності і службової дисципліни, а також становить їх міцну основу, є їх морально-етичні засади, які опосередковано впливають на «якість» виконання норм права, на ставлення до закону тощо. Зважаючи на нерозривний зв'язок законів і підзаконних нормативних актів, їх ідейну єдність у регулюванні суспільних відносин, зокрема в ОРД, важливим аспектом питання про порушення принципу законності є порушення службової дисципліни і норм моралі [4, с.17].

У положеннях ст. 43 Конституції України зазначено, що кожен має право на працю, що включає можливість заробляти собі на життя працею, яку він вільно обирає або на яку вільно погоджується [5, с. 53]. Тобто один із головних принципів негласної роботи це – добровільність.

Згідно зі ст. 32 Конституції України, не допускається збирання, зберігання, використання та поширення конфіденційної інформації про особу без її згоди, крім випадків, визначених законом, і лише в інтересах національної безпеки, економічного добробуту та прав людини. Відповідно до п. 4 ст. 55

Конституції України «кожен має право будь-якими не забороненими законом засобами захищати свої права і свободи від порушень і протиправних посягань», тобто норма статті вказує на правову можливість участі громадян у протидії злочинності [6].

Деякі аспекти предмету дослідження також регулюються міжнародно-правовими угодами та контрактами. Міжнародне співробітництво України в галузі оперативно - розшукової діяльності в цілому здійснюється переважно з країнами Європейського Союзу та установами Ради Європи.

Розвиваючи ідеї Основного Закону, галузеве законодавство включило низку положень, які безпосередньо або опосередковано регулюють відносини у досліджуваній сфері та відповідно утворюють наступний рівень нормативно-правової регламентації. До цього рівня потрібно, в першу чергу, віднести Кримінальний процесуальний кодекс (далі – КПК) України та Закон України «Про оперативно-розшукову діяльність», як найбільш важливі і такі, що складають основу досліджуваних правовідносин.

Окремо варто зазначити, що відповідно до ч. 11 ст. 5 Закону України «Про оперативно-розшукову діяльність» проведення оперативно-розшукової діяльності іншими підрозділами зазначених органів, підрозділами інших міністерств, відомств, громадськими, приватними організаціями та особами забороняється [3].

Отже, даний вид конфіденційного співробітництва хоч і має достатню нормативно – правову базу, яка регулює не лише їхні права та обов'язки, але й у деякій мірі регламентує правовий захист, що обумовлює необхідність дотримання нормативних актів під час використання негласних позаштатних працівників в цілому та під час конфіденційного співробітництва зокрема.

СПИСОК ВИКОРИСТАНОЇ ЛІТЕРАТУРИ:

1. Салтиков С. М. До питання процесуального оформлення слідчим конфіденційного співробітництва в кримінальному провадженні // Актуальні проблеми вітчизняної юриспруденції / № 6, том 1 – 2017 – С. 128–132.
2. Основи оперативно-розшукової діяльності: навчальний посібник / О. Ю. Анциферов, О. М. Чистолінов, С.В. Єськов та ін. / за редакцією С.М. Гусарова ; Харків. нац. ун-т внутр. справ. – Харків : Золото мила, 2015. – 312 с.
3. Закон України «Про оперативно – розшукову діяльність» від 18.02.1992 № 2135-ХІІ (Редакція станом на 24.10.2020) URL: <https://zakon.rada.gov.ua/laws/show/2135-12#Text> (дата звернення 21.04.2021)
4. Баб'як А.В. Дотримання законності оперативними підрозділами НП України в оперативно-розшуковій діяльності / Баб'як А.В. // Матеріали Всеукраїнської науково-практичної конференції (ЛДУВС, 20.10.2017)
5. Конституційне право України: [навч. посіб. для студ. ВНЗ] / [Бисага Ю.М., Бисага Ю.Ю., Белов Д.М., та ін.] / Ужгородський національний університет. – Ужгород: Ліра, 2007. – 370 с.
6. Конституція України від 28.06.1996 р. URL: <https://zakon.rada.gov.ua/laws/show/254%D0%BA/96-%D0%B2%D1%80#Text> (дата звернення 21.04.2021)

Валерій Гетьман,

*курсант 2-го курсу Факультету підготовки фахівців
для підрозділу кримінальної поліції.*

*Науковий керівник: кандидат юридичних наук **Березняк Василь,**
доцент кафедри кримінального права та кримінології,*

Дніпропетровський державний університет внутрішніх справ

ФОРМИ СПІВУЧАСТІ ЗА СТУПЕНЕМ СТІЙНОСТІ ЗВ'ЯЗКІВ СПІВУЧАСНИКІВ

Форма співучасті виступає зовнішньою стороною, яка розрізняється в залежності від способу об'єднання діянь двох та більше осіб в єдине посягання, тобто за методом взаємодії винних. Встановлення форми співучасті необхідне для правильної кваліфікації спільних посягань і для визначення меж відповідальності кожного із співучасників. В залежності від ступеню стійкості зв'язків співучасників, форми співучасті поділяються на: вчинення кримінального правопорушення групою осіб; за попереднього змовою групи осіб; організованою групою; кримінально – протиправною організацією.

Під ступенем участі особи у вчиненні кримінального правопорушення варто розуміти міру активності та інтенсивності участі особи у виконанні його функціональних обов'язків під час вчинення кримінального правопорушення. Для прикладу, варто взяти випадок, коли організатор виконує свої обов'язки, які полягають лише в організації кримінального правопорушення, проте також може взяти на себе керівництво під час виконання його спланованих дій.

Низка вчених притримується своєї думки про те, як саме варто поділити співучасть у кримінальних правопорушеннях на форми. Якщо звернутися до праць А.В.Савченко, то на його думку варто виділяти форми співучасті за об'єктивними і суб'єктивними критеріями. Об'єктивним критерієм їх поділу він розглядає спосіб взаємозв'язку співучасників; за ним виділяються проста і складна форми співучасті. За критерієм стійкості суб'єктивних зв'язків, стійкістю умислу він розрізняє групу осіб, групу осіб, яка вчиняє кримінальне правопорушення за попередньою змовою, організовану групу, кримінально - протиправну організацію [1, с. 131].

У дослідженнях Д. П. Альошина зосереджено поняття, що перелічені форми групової та організованої кримінально - протиправної діяльності у ст. 28 КК відповідають загальному визначенню співучасті та виступають або як обов'язкова ознака основних складів кримінальних правопорушень (ч. 1 ст. 316, ст. 257, ст. 255 КК), або як кваліфікуюча ознака (ч. 2 ст. 121, п. 12 ч. 2 ст. 115, ч. 2 ст. 147 КК), а також як обставина, що обтяжує покарання (п. 2 ч. 1 ст. 67 КК) [2], [3].

Якщо говорити про попередню змову осіб, то за своїм характером вона може бути різноманітною, так як зупиняється тільки на окремих моментах вчинення кримінального правопорушення, не створюючи чисельних зв'язків між співучасниками і не узгоджуючи їх в цілому.

Кримінальне правопорушення визначається вчиненням кримінально – протиправною організацією у тому випадку, якщо виявлено вчинення стійким ієрархічним об'єднанням декількох осіб, де може бути від трьох та більше осіб. Члени такої організації організовують свої дії з метою безпосереднього вчинення тяжких або особливо тяжких кримінальних правопорушень учасниками цієї організації, або керівництва чи координації протиправної діяльності інших осіб, або забезпечення функціонування як самої кримінально - протиправної організації, так і інших протиправних груп.

А.А.Вознюк у своїх працях притримується думки, що ступеню стійкості зв'язків співучасників свідчить їхня згуртованість та мета кримінально - протиправної діяльності об'єднання. Характер зв'язку між співучасниками може проявлятися як у спільних діях виконавців, так і в діяннях різних видів співучасників. У кримінально - протиправній організації характер зв'язку має особливості, обумовлені наявністю декількох організаторів, що перебувають на різних рівнях ієрархії цього об'єднання [4].

Отже, співучасть являє собою особливий інститут кримінального права, який передбачає випадки спільного вчинення умисного кримінального правопорушення за участю декількох осіб. Форма співучасті характеризується як спосіб взаємодії декількох суб'єктів кримінального правопорушення при спільному вчиненні умисного кримінального правопорушення, що визначається характером вчинюваних дій, характером суб'єктивних зв'язків між співучасниками та спільністю їх протиправних намірів.

СПИСОК ВИКОРИСТАНОЇ ЛІТЕРАТУРИ:

1. Савченко А.В. Сучасне кримінальне право України: Курс лекцій / А.В. Савченко, В.В. Кузнецов, О.Ф. Штанько. – К., 2005
2. Кримінальний кодекс України № 2341-III, від 27.10.2020, URL: <https://zakon.rada.gov.ua/laws/show/2341-14#Text> (дата звернення 12.02.2021)
3. Альошин Д. П. Форми співучасті в новому Кримінальному кодексі України: проблеми реалізації правових норм. Право і Безпека. 2002. № 1. С. 15–19.
4. Вознюк А.А. Визначення поняття «Форми співучасті» та її види в теорії кримінального права. Науковий часопис Національної академії прокуратури України № 1. 2015. С. 46 - 56

КРИМІНАЛЬНА ВІДПОВІДАЛЬНІСТЬ ЗА НЕЗАКІНЧЕНИЙ ЗЛОЧИН

Питанням кримінальної відповідальності за незакінчений злочин (готування до злочину та замах на злочин) завжди цікавило та привертало увагу науковців. У тій чи іншій мірі їх розробляли А. В. Горностай, І. І. Давидович, Т. М. Данилюк, М. Д. Дякур, І. В. Красницький, Н. В. Маслак, А. В. Шевчук, Л. С. Шутяк, також ним цікавилися автори наукових і навчальних видань (Ю. В. Александров, В. К. Гришук, О. О. Дудоров, В. А. Клименко, П. С. Матишевський, М. І. Мельник, В. О. Навроцький, В. П. Тихий, П. Л. Фріс, М. І. Хавронюк, С. Д Шапченко та ін.). [2, с. 141]

Однією з формою реалізації кримінальної відповідальності є призначення покарання за вчинене особою незакінчений злочин, і саме в цій площині залишається спірним велику кількість питань.

Більшість вчених, які досліджували питання призначення покарання за приготування і замах, відзначали, що можливими є три системи відповідальності за готування до злочину і замах на злочин: система призначення покарання в тому ж розмірі, як і за закінчений злочин; обов'язкове пом'якшення покарання і факультативне пом'якшення покарання. Принцип факультативного пом'якшення покарання за незакінчений злочин вважався в науковій літературі найбільш правильним. Сене його в тому, що суд не зобов'язаний, але може призначити особі покарання за вчинення готування, менше за розміром, ніж в разі вчинення замаху або закінченого злочину. Принцип рівного призначення покарання (тобто на тих же підставах і в тих же межах) за вчинення приготування і замаху, як і закінченого злочину, був переважачим в історії вітчизняного кримінального законодавства [3, с. 150-151].

Дослідники та практики визначили такі проблеми при практичному застосуванні іституту визначення вироку за незавершене кримінальне правопорушення. Перш за все, М. І. Гавронюк бере до уваги положення про покарання за підготовку до злочину, нижня межа якого може бути рівною, щодо верхньої, або навіть нижчою від неї. Наприклад, в ст. 63 КК України передбачено, що мінімальний строк позбавлення волі (для осіб, яким на момент вчинення злочину виповнилося вісімнадцять років), становить один рік. Тим часом, у санкціях понад тридцяти статей (частин статей) КК України передбачають позбавлення волі на термін до двох років (статті 118, 123, частина 1 статті 133 тощо). З цього виходить, що трапляються випадки, коли, в разі готування до вчинення умисного правопорушення, суд зобов'язаний виносити засудженому вирок від одного року до одного року.

Подібна проблема виникає і тоді, коли суд обчислює половину або дві третини «максимального терміну або розміру найсуворішого покарання», і це не позбавлення волі, а штраф та деякі інші види покарання, коли вони мають суворий ступінь покарання. На думку Н.І. Хавронюка, у всіх випадках, коли верхня межа покарання у застосуванні ч. 2 або 3 ст. 68 КК України опускається нижче нижньої межі, суд має винести вирок щодо покарання, рівне нижній межі, зазначеній у санкції статті (частини статті). У цьому випадку порушення закону не відбуватиметься, оскільки покарання буде обране без виходу за рамки передбаченої санкції. Якщо суд обрав менший розмір покарання, то вимоги п.1 ч.1 ст. 65 КК України будуть порушеними. Наступна ситуація також показує, що зміни не продумані належним чином. У деяких випадках «найсуворіший вид покарання, передбачений статтею (санкцією частини статті) Особливої частини КК України», - це покарання, яке неможливо розділили навпіл. Це питання щодо довічного ув'язнення. Цей вид покарання, на відміну від усіх інших видів покарання (крім позбавлення військового, спеціального звання, рангу, чину або кваліфікаційного класу), не має встановлених законом меж, що не дає змоги суду обирати конкретний розмір чи строк покарання. [3, с. 159].

Умови відповідальності за незакінчений злочин. У понятті злочину вказується не тільки стадія його закінчення, але і замах і підготовка до нього в контексті суспільно небезпечного діяння. Однак при підготовці до злочину невеликої тяжкості кримінальна відповідальність виключається (ч. 2 ст. 14 КК). Закон також звільняє від відповідальності за закінчений злочин, що містить ознаки умисного злочинного

діяння, але через незначимість (ч. 2 ст. 11) не має суспільної небезпеки, більш того, злочин, що не має ознак суспільної небезпеки, не є злочином.

Стаття 2 передбачає, що є лише одна підстава для кримінальної відповідальності, і це вчинення особою суспільно небезпечного діяння, що становить злочин у значенні Кримінального кодексу України. Ця ж підстава кримінальної відповідальності використовується при підготовці до злочину та замаху на злочин. Іншими словами, причиною відповідальності за підготовку до правопорушення та замаху на нього може бути лише виявлення в діяльності суб'єкта злочину. Під час підготовки до злочину і замаху на злочин є складова незавершеного злочину, опираючись на це - складова підготовки до злочину або склад замаху на злочин теж.

Відповідно до статті 16 КК України, кримінальна відповідальність за підготовку до вчинення злочину та замаху на злочин регулюється статтею 14 або статтею 15 Кримінального кодексу України та, відповідно до цієї ж статті, особлива частина КК України, що санкціонує відповідальність за завершений злочин, який був заздалегідь підготовленим суб'єктом або щодо якого було вчинено замах. Наприклад, підготовка до умисного вбивства відповідає ст. 14 та ст. 115 ч. 1 КК України, а замах на вбивство - відповідно до ст. 15 та ст. 115 ч. 1 Кримінального кодексу України. Як показує практика, слід мати на увазі, що якщо шахрайство по відношенню до покупця було вчинено в невеликому розмірі, але в матеріалах справи зазначалося, що намір злочинця (продавця) полягав у обмані покупців у великих масштабах і не вчинився через обставини не підвласні його волі, то справа кваліфікується як спроба обману покупців у великих масштабах, іншими словами, згідно зі ст. 15 та ст. 225 ч. 1 Кримінального кодексу України.

Якщо діяння, вчинені особою під час підготовки або спроби вчинення правопорушення, мають зміст іншого скоєного правопорушення, усі скоєні правопорушення треба кваліфікувати як незакінчені правопорушення відповідно до ст. 14 або ст. 15 Кримінального кодексу України, та відповідно до статті Особливої частини Кримінального кодексу України, інший злочин як закінчений. У цьому випадку завершення першого правопорушення є одночасно і підготовкою до другого.

Наприклад, незаконна купівля зброї з метою вбивства кваліфікується як незаконна купівля вогнепальної зброї зброї за ч. 1 ст. 263 Кримінального кодексу України та як підготовка до вбивства за ст. 14 та ч. 1 ст. Кримінальний кодекс України. У разі крадіжки вогнепальної зброї, боєприпасів або вибухових речовин або їх незаконної передачі, зберігання, придбання, виготовлення для іншого злочину, це кваліфікується як сукупність скоєних злочинів та як підготовка до іншого злочину.

Висновок

Проведене дослідження дозволяє констатувати, що попри значну кількість розробок із цієї проблематики більшість питань відповідальності за замах на злочин не отримали однозначного рішення ні у кримінально-правовій науці, ні у правозастосовній практиці. Ця робота є дослідженням до сих пір не вирішених або таких, стосовно яких немає однотайності в науці та правозастосовній практиці, питань відповідальності за замах та підготовку до злочину. В ній висвітлено суперечність визначення покарань за підготовку до злочину та замаху на нього, що, в свою чергу, не дає чіткого розмежування цих понять, а навпаки, в деяких випадках урівнює їх з санкційною складовою. Тому сучасне законодавство має глибше розглянути це питання для більшої класифікації діянь у сфері незакінчених кримінальних правопорушень, що має значною мірою спростити та вдосконалити роботу процівників у судовій та правоохоронній сфері.

Література

1. Кримінальний кодекс України: за станом на 17.03.2021 р. Верховна Рада України [Електронний ресурс]. Режим доступу: <https://zakon.rada.gov.ua/laws/show/2341-14#Text>
2. Шевчук А. В. Поняття та види стадій вчинення злочину / Шевчук // Науковий вісник Чернівецького університету: збірник наукових праць. Вип. 91: Правознавство. – Чернівці: Рута, 2000. – С. 95–98.
3. Шевчук А. В. Стадії вчинення злочину: автореф. дис. на здобуття наук. ступеня канд. юрид. наук / А. В. Шевчук. – К., 2002. – 20 с.

*Даниленко Т.А.,
студентка I курсу, факультету міжнародної торгівлі та права
Київського національного торговельно-економічного університету.
Науковий керівник: к.ю.н., доцент кафедри адміністративного,
фінансового та інформаційного права Шевченко О.В.*

ЮРИДИЧНИЙ ПРЕЦЕДЕНТ ЯК ДЖЕРЕЛО ПРАВА: ЗАРУБІЖНИЙ ДОСВІД І УКРАЇНА

Юридичний прецедент як джерело права досить актуальне питання на сьогодні для України. Ведеться наукова полеміка щодо запровадження в Україні юридичного прецеденту як джерела права. Хоч, юридичний прецедент не визнається джерелом українського права, суспільство обрало європейський вектор розвитку, а судова система рухається до запровадження та використання прецеденту як джерела права. Відомо, що юридичний прецедент є джерелом-американського права, в цих державах він відіграє першорядну роль і є основним джерелом права. Опираючись на досвід країн, у яких діє прецедент, спробуємо проаналізувати чи доцільно його запроваджувати в нашій державі.

В Україні дослідження юридичного прецеденту не припиняються, вивчаються різні аспекти його застосування. Допустимість юридичного прецеденту підтримує багато вчених-юристів, а саме: О. Дем'янова [1], А. Марченко [2], П. Панталієнко [3], С. Шевчук [4] та інші.

Під час проведення судово-правової реформи, питання судового прецеденту як джерела права, піднялось на новий щабель дослідження. Ця реформа проводилась внаслідок інтеграції нашої держави до європейського співтовариства.

Підписання та ратифікація Конвенції про захист прав людини зобов'язує нашу державу слідувати та виконувати всі рішення Європейського суду з прав людини в будь-яких справах де вона виступає стороною. Закони та інші норми українського права дають вагомі підстави говорити про місце судового прецеденту в правовій системі нашої держави [2, 26].

Виділяють два види юридичного прецеденту у сучасній правовій системі: судовий та адміністративний. В країнах, що використовують прецедент, ці два види юридичного прецеденту найбільш поширені і добре сформовані. Рішення судового або адміністративного органу є зразком для вирішення аналогічних справ.

Дослідник нормативності актів судової влади С. Шевчук виокремлює родові поняття «юридичний прецедент», розуміючи під ним: «адміністративне або судове рішення по конкретній юридичній справі, якому держава надає загальнообов'язкове значення. Зміст юридичного прецеденту полягає у тому, що раніше прийняте рішення державного органу (судового або адміністративного) по конкретній справі має силу правової норми й при наступному вирішенні подібних справ» [4, 185].

Ми повністю погоджуємося з думкою Дем'янової О.В. в тому, що прецедент суттєво підвищує значення мотивування судових рішень. Сила та авторитет прецеденту, динаміка того як розвивається прецедентне право ґрунтуються на мотивації та аргументації. Прецедент стає джерелом права не тільки в силу статусу органу, який його створив, а й з огляду на його переконливість [1, 76].

Як зазначає Панталієнко П.В., упровадження судового прецеденту неодмінно вплине на підвищення вимог до якості судових рішень і сприятиме поглибленню сприйняття їх користувачами судової влади як приписів, що дорівнюють закону. Попри майже одностайне визнання правниками необхідності й доцільності упорядкування статусу судового прецеденту в Україні, практичні кроки щодо реалізації означеної ідеї викликають значні труднощі [3, 105].

Попри зазначені позитиви, можна виокремити і недоліки юридичного прецеденту як джерела права. Один з найважливіших – це суперечливість судових рішень, які можуть виноситися по одному і тому ж питанню. На жаль, прецедент не допускає жодних відхилень, якщо він був визнаний обов'язковим.

Проте, ми переконані, що вивчення зарубіжної практики застосування прецеденту дозволить його запровадити і у нашій державі. На нашу думку він все ж має суттєві переваги, якщо дотриматися основних принципів його створення, а саме: юридичний прецедент підпорядковується закону та прецедентні рішення завжди узгоджуються із законодавчими положеннями; усувається свавільна діяльність суддів у процесі

здійснення правосуддя (наприклад особисті вподобання окремого судді); важливо, що обов'язковою умовою визнання чинності прецеденту є його офіційне оприлюднення, він повинен бути описаний та добре відомим; прецедент повинен бути максимально конкретним та відповідати базовим принципам права.

То ж, можна сказати, що в Україні є прецедентне право або у всякому разі деякі його елементи, про що зазначено українськими дослідниками, проте дотримання основних стандартів, які вироблені країнами англо-саксонської системи, дозволить якісно використовувати юридичний прецедент, як джерело права в Україні.

Література:

1. Дем'янова О.В. Інструментальні аспекти змісту доктрини верховенства права та перспективи її реалізації в цивільному судочинстві України // Порівняльно-аналітичне право – 2014. – №6. – С. 73-76.
2. Марченко А.А. Поняття судового прецеденту та його місце у правовій системі України // Митна справа. - 2013.- №5 (2.1).-с.26-32.
3. Панталієнко П.В. Судовий прецедент у правовій системі України : окремі аспекти практики реалізації // Науковий вісник Херсонського державного університету. Серія: Юридичні науки.- 2015.- Вип.6(1).-с.104-106.
4. Шевчук С.В. Судова правотворчість: світовий досвід і перспективи в Україні / С.В.Шевчук.- К.:Пефрат, 2007.- 640с.

Дубина К.В.,

студентка ІПКЮ, 3 курс, 4 група.

Наук. керівник: Таволжанська Ю.С.,

к. ю. н., асистентка кафедри кримінального права № 1.

Національний юридичний університет ім. Ярослава Мудрого

КАТУВАННЯ, ВЧИНЕНЕ ПРАЦІВНИКОМ ПРАВООХОРОННОГО ОРГАНУ: ПИТАННЯ КВАЛІФІКАЦІЇ

Катування є відносно поширеним кримінальним правопорушенням. Нерідко до нього вдаються працівники правоохоронних органів – ті, хто мав би запобігати цьому злочину та забезпечувати від нього. До прикладу, у 2018 р. кількість потерпілих від протиправного насильства, застосованого правоохоронцями, сягнула більше 500 тисяч осіб [1]. Заради справедливості скажемо, що ця цифра залишається майже незмінною щороку. З огляду на те, із якою легкістю працівники правоохоронних органів можуть застосовувати насильство до особи, яка перебуває під їх контролем, і уникати відповідальності за це, питання кваліфікації катування, вчиненого агентом держави, набуває особливо важливого значення. Відомо, що його вирішення ускладнено недосконалістю положень законодавства України про кримінальну відповідальність. Тож поставлене питання потребує наукової уваги. У межах цих тез визначимося із авторською позицією щодо розв'язання проблематики кваліфікації катування, вчиненого працівником правоохоронного органу.

Вперше крок на шляху законодавчого розмежування катування та кваліфікованого перевищення влади або службових повноважень було зроблено при прийнятті Закону України від 15.04.2008 № 270-VI. Це відзначилось за допомогою закріплення: в ч. 2 ст. 127 КК України – ознаки спеціального суб'єкта (службової особи, що використовує своє службове становище), в ч. 2 ст. 365 КК України – негативної ознаки (відсутність ознак катування). Крім того, вказаними законодавчими змінами було надано правову оцінку суспільній небезпечності катуванню, вчиненому службовою особою з використанням свого службового становища. Так, у ч. 2 ст. 127 КК було передбачено покарання у виді позбавлення волі на строк від трьох до семи років [2].

При наступному внесенні змін до ч. 2 ст. 127 КК України законодавець *втратив* ознаку спеціального суб'єкта катування. Останнє підтверджується порівняльною таблицею до проекту Закону України «Про

внесення змін до Кримінального кодексу України (щодо відповідальності за злочини з мотивів расової національної чи релігійної нетерпимості)», яка не містить посилання на ознаку спеціального суб'єкта катування як таку, що була передбачена ч. 2 ст. 127 КК України [3]. Тож прийняттям Закону України від 05.11.2009 № 1707-VI законодавець знов створив труднощі в оцінці катувань, вчинених спеціальним суб'єктом. Дотепер маємо ситуацію, за якої ст. 127 КК України не передбачає відповідальності спеціальних суб'єктів катування, а ч. 2 ст. 365 КК України унеможливило її застосування до оцінки ознак катування.

У науці кримінального права запропоновано різні підходи до розв'язання цієї проблеми. Низка криміналістів дотримується формалізму при вирішенні питання кваліфікації катування, вчиненого працівником правоохоронного органу. Так, зважаючи на негативну ознаку, що закріплена в ч. 2 ст. 365 КК України, випадки цілеспрямованого жорстокого поводження правоохоронців запропоновано кваліфікувати за ст. 127 КК України. Зокрема, цю точку зору поділяють В. Борисов та О. Пашенко [4, с. 17]. На наш погляд, за такої позиції вчені не враховують того, що при прийнятті Закону України від 05.11.2009 № 1707-VI законодавець *не відмовлявся* від правової оцінки суспільної небезпечності катування, вчиненого службовою особою з використанням свого службового становища (вочевидь, відмова і втрата – це різні речі). Крім того, сутнісна оцінка, на необхідності дотримання якої постійно наголошує ЄСПЛ, вимагає врахування того, що при вчиненні катування працівником правоохоронного органу заподіюється шкода нормальному порядку здійснення правоохоронної діяльності та відбувається вихід правоохоронцем за межі наданих йому повноважень. Щодо негативної ознаки, яка закріплена у ст. 365 КК України, слід визнати, що вона є загальною умовою застосування цієї статті. Дійсно, положення ст. 365 КК не можуть застосовуватися до оцінки ознак катування. Проте це не означає, що згадана стаття не може застосовуватися для комплексної оцінки подій, пов'язаних із вчиненням катування.

Ураховуючи викладене, вважаємо за необхідне кваліфікувати катування, вчинене працівником правоохоронного органу, за ст. 127 і ст. 365 КК України. Поділяємо аргументи науковців, які обстоюють цей же підхід [5, с. 163–164; 6, с. 74–75].

Література

1. Оцінка масштабів незаконного застосування сили в поліції України у 2018 році. URL: <http://khp.org/1561465967>.
2. Про внесення змін до Кримінального та Кримінально-процесуального кодексів України щодо гуманізації кримінальної відповідальності: Закон України від 15. 04. 2008 р. № 270-VI. Відомості Верховної Ради України. 2008. № 24. Ст. 236.
3. Порівняльна таблиця до проекту Закону України «Про внесення змін до Кримінального кодексу України (щодо відповідальності за злочини з мотивів расової національної чи релігійної нетерпимості)». URL: http://w1.c1.rada.gov.ua/pls/zweb2/webproc4_2?pf3516=2281-1&skl=7.
4. Борисов В. І., Пашенко О. О. Системно-правова несуперечливість як доктринальна обставина кримінально-правової заборони катувань. Коли та ким виправдовуються катування: матеріали дискусійного клубу (м. Харків, 16 травня 2019 р.).
5. Марадіна Ю. С. Катування: соціальна обумовленість і склад злочину: дис. ... канд. юрид. наук: 12.00.08 / Нац. юрид. ун-т ім. Ярослава Мудрого. Харків, 2018. 264 с.
6. Кримінальне право України: Особлива частина: підручник за ред. В. Я. Тація, В. І. Тютюгіна. – 6-те вид., переробл. і доповн. – Х.: Право, 2020. – 768 с.

*Дубовик Антон Павлович,
здобувач вищої освіти 2 курсу факультету підготовки фахівців
для підрозділів превентивної діяльності.
Науковий керівник: Кисельов Андрій Олександрович,
доцент кафедри оперативного-розшукової діяльності
факультету підготовки фахівців для підрозділів кримінальної поліції,
кандидат юридичних наук, доцент, майор поліції.
Дніпропетровський державний університет внутрішніх справ*

ОСОБЛИВОСТІ ЗДІЙСНЕННЯ ОПЕРАТИВНИМИ ПІДРОЗДІЛАМИ НАЦІОНАЛЬНОЇ ПОЛІЦІЇ ПОШУКУ ІНФОРМАЦІЇ У ВІДКРИТИХ ДЖЕРЕЛАХ

Швидкий розвиток інформаційних технологій сприяє широкому розповсюдженню інформації, котра за своїми властивостями може бути як конфіденційною, так і загальною. Також, за статистичними даними, почала зростати кількість різних типів правопорушень, які стало набагато важче попереджати та запобігати. Об'єктивні та суб'єктивні фактори впливають на те, що ці прояви не оцінюються належним чином і призводять до «затримки» правоохоронних органів у боротьбі з соціально небезпечними діями.

OSINT (Open source intelligence) – це завжди специфічна інформація, зібрана й структурована особливим чином для відповіді на конкретні запитання [1]. Формування даного поняття відбувалося шляхом трансформації поняття «інформація з відкритих джерел» (open source information (OSIF)). У спрощеному варіанті, даний термін стосується інформації, що не має грифу «таємно». Розвідувальне співтовариство США (Intelligence Community) визначає таку інформацію як загальнодоступний матеріал, що може отримати кожен законним шляхом через запит, купівлю або спостереження. Збір такої інформації повинен відповідати діючим вимогам захисту авторських прав [2].

Відкриті джерела інформації можна розділити на 4 категорії [2]:

- 1) широко розповсюджені дані та інформація;
- 2) цільові комерційні дані;
- 3) експертні оцінки;
- 4) «сіра» література

Оперативні підрозділи під час здійснення своєї діяльності здійснюють збір та аналіз інформації з якомога більшої кількості інформаційних ресурсів та інших джерел інформації, до яких у тому числі належать і відкриті інформаційні реєстри та інші аналогічні ресурси. Ряд таких ресурсів використовується у тому числі у сфері публічних закупівель та представляють собою інтегровані інформаційні веб-ресурси.

Волошина М.О. у своїй праці зазначає, що оперативний пошук – це система оперативного-розшукових заходів, які організують і здійснюють оперативні підрозділи з метою виявлення осіб і фактів, що становлять інтерес для поліції у боротьбі з протиправною діяльністю, у різних джерелах ця форма оперативного-розшукової діяльності може мати назву: оперативного-пошукова робота, пошук початкових оперативного-розшукових даних; виявлення осіб і фактів, що становлять оперативний інтерес [3, с.25].

Важливим напрямом удосконалення роботи розвідувальних органів є створення ефективної системи отримання інформації з відкритих джерел (подібні системи створені у розвідках провідних країн світу). Водночас в умовах відкритого інформаційного простору та вільного доступу до інформації організація такої роботи є надзвичайно складною і потребує значних фінансових видатків, застосування новітніх технологій та підходів. Разом з тим, як свідчить досвід розвідок провідних країн світу, ефективна робота такої системи є для вищих посадових осіб держави видимою якісною характеристикою щоденної роботи розвідувальних служб і певною мірою показовим чинником їх затребуваності. З іншого боку, системна робота з відкритими джерелами інформації суттєво доповнює інформаційні можливості самих розвідувальних органів [4].

Щурат Т.Г., Смух А.О. у своїй праці вказують, що як складова єдиної системи розвідувальної діяльності, впровадження та правильне використання розвідки на основі аналізу відкритих джерел

інформації, може забезпечити споживачів достатньо повною розвідувальною інформацією, необхідною для прийняття ними обґрунтованих рішень. Про це свідчить досвід організації розвідки відкритих джерел інформації у провідних країнах світу [5, с.127].

Отже, за останній час стала відкритою інформація зі значної кількості реєстрів, завдяки чому з'явилась можливість її використання під час здійснення пошуку необхідної інформації на основі відкритих джерел оперативними підрозділами Національної поліції України.

СПИСОК ВИКОРИСТАНОЇ ЛІТЕРАТУРИ:

1. Политическое Экспертное Сообщество (Модель OSINT. Открытые источники в мире разведки) // URL: http://strateger.net/model_osint_otkritie_istochniki_v_mire_razvedki– Strategium.
2. NATO Open Source Intelligence Reader (2002) //URL: <http://information-retrieval.info/docs/NATO-OSINT.html>.
3. Волошина М.О. Оперативний пошук інформації, що свідчить про протиправну діяльність / Волошина М.О. // Матеріали Всеукраїнської науково-практичної інтернет-конференції «Правові та організаційно – тактичні засади оперативно – розшукової діяльності Національної поліції України» 30 жовтня 2020 року, м. Одеса
4. Служба зовнішньої розвідки України (Матеріали комплексного огляду сектору безпеки України) // URL: <http://www.szru.gov.ua/article.php?lang=ua&root=12&item=205&page=1>
5. Щурат Т.Г., Смук А.О. ДЕЯКІ АСПЕКТИ РОЗВІДКИ З ВІДКРИТИХ ДЖЕРЕЛ ІНФОРМАЦІЇ (OSINT) / Щурат Т.Г., Смук А.О. // Матеріали Всеукраїнської науково-практичної конференції (ДДУВС, 20.10.2017) с.126-128

Дудник В.М.,
здобувачка вищої освіти першого (бакалаврського) рівня групи ПБі-18-1
ННІ права Університету ДФС України
Науковий керівник: Нікітін Ю.В.,
д.ю.н., професор, професор кафедри кримінального права та кримінології
ННІ права Університету ДФС України

КРИМІНАЛЬНО-ПРАВОВА ХАРАКТЕРИСТИКА ДЕРЖАВНОЇ ЗРАДИ

Злочини проти основ національної безпеки України є одними із небезпечних, адже вони впливають на життєво важливі інтереси людини, суспільства, держави. З огляду на це, особлива увага зосереджується на питанні кваліфікації державної зради (ст. 111 КК України). Аналіз судової статистики, за останні п'ять років, дає змогу наголосити, що до відповідальності притягнуто 19 осіб: 2020 рік – 4 осіб, 2019 рік – 6 осіб, 2018 рік – 6 осіб, 2017 рік – жодної, 2016 рік – 3 осіб [0]. Дана статистика, на нашу думку, дає підстави наголосити про те, що система правосуддя має низку недоліків щодо призначення покарання, а кримінально-правова характеристика такого злочину як державна зрада є недостатньо досліджена.

Основні аспекти державної зради висвітлені в працях Г. З. Анашкіна, О. Ф. Бантишева, С. В. Дякова, Н. С. Кончука, В. Н. Рябчука, М. В. Турецького, М. І. Хавронюка, Р. Л. Чорного та інших науковців.

Задля визначення правової природи досліджуваного об'єкта, насамперед доцільно з'ясувати зміст поняття «державна зрада». Згідно із ст. 111 КК України, державна зрада – це «діяння, умисно вчинене громадянином України на шкоду суверенітету, територіальній цілісності та недоторканності, обороноздатності, державній, економічній чи інформаційній безпеці України: перехід на бік ворога в умовах воєнного стану або в період збройного конфлікту, шпигунство, надання іноземній державі, іноземній організації або їх представникам допомоги в проведенні підривної діяльності проти України» [2].

Опираючись на зміст поняття «державна зрада», можна визначити склад злочину, адже саме він є критерієм правильної кваліфікації вчиненого діяння і обґрунтуванням застосування відповідних кримінально-правових санкцій.

Насамперед важливо визначити суб'єкт та об'єкт кримінального правопорушення – державна зрада. Суб'єктом державної зради є фізична особа, яка є громадянином України, мінімальний вік становить 16 років. Варто зазначити, що виконавцем злочину державної зради може бути лише громадянин України, тоді як співучасником – іноземець або особа без громадянства. Важливим аспектом є осудність особи. Відповідно до ст. 19 КК України осудною визнається особа, яка під час вчинення злочину могла усвідомлювати свої дії (бездіяльність) і керувати ними [2]. Проте, відповідно до ч. 1 ст. 20 КК України кримінальній відповідальності також підлягає особа, визнана судом обмежено осудною, тобто така, яка під час вчинення злочину через наявний у неї психічний розлад не була здатна повною мірою усвідомлювати свої дії (бездіяльність) та (або) керувати ними [2]. Тобто відповідальність за державну зраду може нести як осудна особа, так і особа з обмеженою осудністю через застосування до неї примусових заходів медичного характеру. Враховуючи це потрібно наголосити, що проведення бойових дій на сході нашої держави, не слід обмежувати коло суб'єктів даного злочину лише військовослужбовцями, адже це може бути будь-який пересічний громадянин. Проте, якщо особа здійснила державну зраду, використовуючи своє службове становище, такі діяння слід кваліфікувати за сукупністю злочинів, передбачених ст. 111 КК та ст. 364 КК: «Зловживання владою або службовим становищем», якщо ж з метою одержання неправомірної вигоди – також ст. 368 КК: «Прийняття пропозиції, обіцянки або одержання неправомірної вигоди службовою особою» [2].

Якщо розглядати особливості об'єкту злочину державна зрада, то родовим є – суспільні відносини, що виникають у сфері охорони основ національної безпеки України, а безпосереднім є державна безпека України у будь-якій її сфері: зовнішня або внутрішня, економічна або інформаційна безпека, суверенітет, територіальна цілісність та недоторканість, обороноздатність держави.

Предметом злочину можемо визначити: конфіденційні відомості про осіб, що входять до складу ЗСУ, інформація військового характеру для протидії ЗСУ, інформація про особовий склад, планування операцій, дислокацію, час, маршрут виконання завдань військовими підрозділами.

Об'єктивна сторона передбачає дію, що вчиняється у формах, визначених ст. 111 ККУ: перехід на бік ворога в умовах воєнного стану або в період збройного конфлікту, шпигунство, надання іноземній державі, іноземній організації або їх представникам допомоги в проведенні підривної діяльності проти України [2]. Зазначимо, що шпигунство відділено в окрему статтю 114 КК України, «Передача або збирання з метою передачі іноземній державі, іноземній організації або їх представникам відомостей, що становлять державну таємницю, якщо ці дії вчинені іноземцем або особою без громадянства, - караються позбавленням волі на строк від десяти до п'ятнадцяти років з конфіскацією майна або без такої» [2]. На даний час, найактуальнішими формами є перехід на бік ворога в умовах воєнного стану або в період збройного конфлікту. Тож розглянемо їх більш детально. Поняття «воєнний стан» не має чіткого законодавчого закріплення, проте, на думку Л. М. Демидової, «це особливий правовий режим, що вводиться в Україні або в окремих її місцевостях у разі збройної агресії чи загрози нападу, небезпеки державній незалежності України, її територіальній цілісності та передбачає надання відповідним органам державної влади, військовому командуванню та органам місцевого самоврядування повноважень, необхідних для відвернення загрози та забезпечення національної безпеки» [2]. Основними ознаками воєнного стану є: нормативно-правова – наявність нормативно-правового акта у виді Указу Президента України, ситуаційна – наявність конкретної оголошеної ситуації у виді чинного режиму воєнного стану; територіальна – місцем вчинення злочину є територія, на якій оголошено воєнний стан; часова – дія (чинність) такого Указу на час учинення злочину [3].

Як вважає А. А. Нікітін, збройний конфлікт – «це вид воєнного конфлікту між державами, який полягає у односторонньому або взаємному прояві агресивних сил через використання озброєння чи бойової техніки, тощо.» [4]. Існує два види збройних конфліктів: міжнародний та в межах держави (внутрішній). Зміст першого полягає у веденні бойових дій зі стороною, якою є інша держава, тоді як зміст другого полягає у збройному конфлікті, що виникає в межах держави між різними збройними силами, незаконними формуваннями чи повстанськими угрупованнями. Ознаками збройного конфлікту є: характер конфлікту проявляється через сторони останнього: (міжнародний або внутрішньодержавний); ситуаційна – у наявності зіткнення із застосуванням зброї законних і незаконних збройних або/і воєнізованих формувань при наявності конфлікту інтересів; територіальна – територія України (на державному кордоні або всередині країни); часова – період здійснення зіткнення таких формувань із застосуванням зброї [3].

Суб'єктивна сторона злочину характеризується виною у вигляді прямого умислу, адже особа усвідомлює незаконність своїх дій і бажає настання певних наслідків. Найпоширенішими мотивами вчинення державної зради є: користь, помста, ненависть до держави, страх відповідальності за незаконні діяння.

Варто зазначити, що державна зрада є закінченим злочином лише з моменту вчинення певних конкретних дій на шкоду Україні.

На підставі вищевикладеного, може зробити висновок, що при кваліфікації кримінального правопорушення «Державна зрада» (ст. 111 КК України) необхідно враховувати та аналізувати значну кількість аспектів та ознак, що стосуються як об'єкта, так і суб'єкта, об'єктивної та суб'єктивної сторін. Дане питання потребує більш детального вивчення науковцями та внесення в КК України змін, що стосуються трактування окремих понять, таких як «перехід на бік ворога в умовах воєнного стану або в період збройного конфлікту» та інших. Адже правильна кваліфікація злочинного діяння забезпечує справедливе і відповідне покарання.

Література:

1. Судова влада України. URL: https://court.gov.ua/inshe/sudova_statystyka/ (дата звернення: 21.04.2021).
2. Кримінальний кодекс України: Закон України від 05.04.2001 р. № 2341-III. Верховна Рада України. URL: <https://zakon.rada.gov.ua/laws/show/2341-14#Text> (дата звернення: 21.04.2021).
3. Демидова Л. М. Кваліфікація державної зради: правова оцінка умов воєнного стану та періоду збройного конфлікту. Досудове розслідування: актуальні проблеми та шляхи їх вирішення. Харків, 2014. Вип. 6. С. 127–130.
4. Нікітін А.А. Збройний конфлікт як вид воєнного конфлікту. Науковий вісник Львівського державного університету внутрішніх справ. Львів, 2018. Вип. 2. С. 52 – 59.

*Єрмакова А.О.,
студент*

Національного юридичного університету ім. Ярослава Мудрого

ОСОБЛИВОСТІ ДІЇ ТРУДОВОГО ЗАКОНОДАВСТВА ПІД ЧАС ПАНДЕМІЇ

Загальнонаціональний карантин, який був введений на всій території України, постановою Кабінету Міністрів України від 11 березня 2020 р. № 211 «Про запобігання поширенню на території України гострої респіраторної хвороби COVID-19, спричиненої коронавірусом SARS-CoV-2» [1], внаслідок спалаху пандемії коронавірусної хвороби COVID-19 у світі, вніс суттєві зміни у всіх сферах життя враховуючи і трудове законодавство.

Внаслідок запровадження карантину, який передбачає застосування жорстких обмежувальних заходів, було встановлено таку форму праці, як дистанційна робота. На момент запровадження карантинних обмежень, в українському законодавстві не було повного і чіткого закріплення та регулювання такої форми праці. Хоча, варто зазначити, що Верховна Рада України прийняла зміни до ст. 60² Кодексу Законів про працю і було встановлено термін «дистанційна робота», питання про оплату та розподіл часу на такий період [2]. Однак, цього не вистачило для того щоб вирішити усі проблеми з цією формою організації праці.

Для ефективного здійснення працівниками своїх повноважень на роботодавця покладається обов'язок забезпечити їх засобами роботи, які пов'язані з інформаційно-комунікаційними технологіями. Згідно зі статтею 60² Закону України «Про внесення змін до деяких законодавчих актів України щодо удосконалення правового регулювання дистанційної, надомної роботи та роботи із застосуванням гнучкого режиму робочого часу», порядок і строки забезпечення працівників, які виконують роботу дистанційно, необхідними для виконання ними своїх обов'язків обладнанням, програмно-технічними засобами, засобами захисту інформації та іншими засобами, порядок і строки подання такими працівниками звітів про виконану роботу, розмір, порядок і строки виплати працівникам компенсації за використання належних їм або орендованих ними обладнання, програмно-технічних засобів, засобів захисту інформації та інших засобів,

порядок відшкодування інших пов'язаних з виконанням дистанційної роботи витрат визначаються трудовим договором про дистанційну роботу. Згідно цієї статті, забезпечення працівників технічним обладнанням та іншими матеріалами й інструментами для виробництва є не обов'язковим, а отже виникає перша проблема - як налаштувати робочий процес з підлеглими, які не мають комп'ютера або іншої технічної атрибутики [3]. На мою думку, це питання слід вирішити наступним чином: під час необхідної самоізоляції, потрібно забезпечити працівників обладнанням для дистанційної роботи за рахунок роботодавця, а у випадку пошкодження речі, відповідальність буде нести користувач.

Відповідно до статті 60² Закону України «Про внесення змін до деяких законодавчих актів України щодо удосконалення правового регулювання дистанційної, надомної роботи та роботи із застосуванням гнучкого режиму робочого часу», при дистанційній роботі працівник розподіляє робочий час на власний розсуд, на нього не поширюються правила внутрішнього трудового розпорядку, якщо інше не визначено трудовим договором [3]. При цьому тривалість робочого часу не може перевищувати норм, передбачених ст. 50 та 51 цього Кодексу [2]. Слід зазначити, що виконуючи роботу вдома, працівник зобов'язаний відпрацьовувати встановлену норму робочого часу, повного чи неповного, тобто, яка була визначена між працівником та роботодавцем. Встановлення гнучкого графіку створює відповідну проблему- контроль за виконанням роботи працівника, а саме, як простежити скільки часу він працював, а скільки відпочивав, та чи відпрацював він встановлену годинну норму. По-перше, роботодавцям потрібно встановити відеорежими на робочому комп'ютері або програму, наприклад TeamViewer, яка дозволяє на відстані бачити усі дії, які відбуваються на іншому приладді та відстежувати скільки часу працівник приділив уваги роботі. По-друге, роботодавець може проводити конференц-дзвінки з підлеглими або робити звітування в програмах, наприклад телеграм/електрона пошта та ін. Отже, виходячи з цього, можна зробити висновок, що працівник може на свій розсуд вирішувати коли йому починати роботу, коли робити перерву, але у кінцевому результаті він повинен виконати свою часову норму за день.

Працівник може самостійно вирішувати коли йому починати, закінчувати роботу та робити обідню перерву, але він обов'язково повинен відпрацьовувати годинну норму на день. Також, слід звернути увагу на забезпечення права на приватне життя працівників. У випадку, коли роботодавці запроваджують такі заходи спостереження, їм буде потрібна попередня згода працівників. Тобто, вони не повинні порушувати статтю 8 Конвенції захисту прав людини та основоположних свобод від 11.09.1997 р., в якій говориться про те, що кожен має право на повагу до його приватного і сімейного життя, до житла і до таємниці кореспонденції. Також, органи державної влади не можуть втручатися у здійсненні цього права інакше ніж згідно із законом, і коли це необхідно в демократичному суспільстві в інтересах національної і громадської безпеки або економічного добробуту країни, з метою запобігання заворушенням чи злочинам, для захисту здоров'я чи моралі або з метою захисту прав і свобод інших осіб [4].

По-третє, проблема виникає з переходом на дистанційну форму праці, бо не всі працівники мають змогу перейти на віддалений формат. Серед таких закладів можна виокремити: магазини, заклади харчування, виробництва, заводи. І тоді постає питання, яким чином роботодавець може створити умови, в яких не буде відбуватися поширення COVID-19 серед працівників. Одним із варіантів вирішення цієї проблеми-забезпечення продавців, робітників виробництва та інших засобами захисту, таких як: респіратор, спец одяг, рукавички тощо. Також, на великих виробництвах застосувати позмінну роботу працівників, для того щоб мінімізувати їх контакт один з одним. Звісно, такий вид робочого часу призведе до змін заробітної платні. Однак, в умовах карантинних обмежень можна побачити зріст рівня банкрутства кожного другого виробництва.

Таким чином, запровадження карантину сприяло тому, що законодавець зміг приділити значну увагу на таку форму організації праці, як дистанційна робота, яка на сьогодні є важливою для формування технічно розвинутого суспільства. Тому, дистанційна форма праці знайшла своє закріплення в Законі України «Про внесення змін до деяких законодавчих актів України щодо удосконалення правового регулювання дистанційної, надомної роботи та роботи із застосуванням гнучкого режиму робочого часу».

Незважаючи на вищезазначені прогалини у законодавстві, вони все ж таки мають вирішення. По-перше, слід звернути свою увагу на способи нагляду за працівниками, але в межах права на приватне життя. По-друге, потрібно урахувати заклади, які не мають змоги перейти на дистанційний формат, тобто вони потребують запровадження безпечних умов праці, приклади яких було вказано вище. І останнє, але не менш значуще доопрацювання - забезпечення необхідним обладнанням працівників, які вимушені працювати вдома.

Література:

1. Про запобігання поширенню на території України гострої респіраторної хвороби COVID-19, спричиненої коронавірусом SARS-CoV-2: Постанова Кабінету Міністрів України від 11.03.2020 р. № 211. Офіційний вісник України. 2020. №3. С. 296.
2. Кодекс законів про працю України: Закон України від 10.12.1971 р. №322-08. Відомості Верховної Ради України. 1971. № 50. Ст. 375.
3. Про внесення змін до деяких законодавчих актів України щодо удосконалення правового регулювання дистанційної, надомної роботи та роботи із застосуванням гнучкого режиму робочого часу: Закон України від 04.02.2021 р. № 1213-IX. Дата оновлення: 04.02.2021 р. URL: <https://zakon.rada.gov.ua/laws/show/1213-20#Text> (дата звернення: 15.04.2021).
4. Конвенція про захист прав людини і основоположних свобод: Закон України від 17.07.1997 № № 475/97-ВР. Дата оновлення: 02.10.2013 р. URL: https://zakon.rada.gov.ua/laws/show/995_004#Text (дата звернення: 15.04.2021).

Зайцев Дмитро Юрійович,
здобувач вищої освіти 2 курсу факультету підготовки фахівців
для підрозділів превентивної діяльності.
Науковий керівник: Кисельов Андрій Олександрович,
доцент кафедри оперативно-розшукової діяльності
факультету підготовки фахівців для підрозділів кримінальної поліції,
кандидат юридичних наук, доцент, майор поліції.
Дніпропетровський державний університет внутрішніх справ

ОСОБЛИВОСТІ ВИЯВЛЕННЯ ПІДРОЗДІЛАМИ НАЦІОНАЛЬНОЇ ПОЛІЦІЇ ОПЕРАТИВНОЇ ІНФОРМАЦІЇ ПРО ЗБУТ НАРКОТИКІВ БЕЗКОНТАКТНИМ СПОСОБОМ

На сьогодні, із врахуванням бурхливого розвитку інформаційних технологій та використанням кіберпростору у всіх сферах суспільного життя почалося активне поширення наркотиків, що відбувається, в основному, за допомогою Інтернету, зокрема різних месенджерів. Торгівля наркотиками охоплює всі кримінальні правопорушення з прямим умислом та являє собою систематичний цикл незаконного вирощування, виготовлення, придбання, зберігання, транспортування або торгівлі, включаючи використання соціальних мереж. Такий обіг наркотиків через Інтернет сильно відрізняється від «традиційного» обігу наркотиків, який передбачає передачу наркотиків та коштів з рук у руки.

Як зазначив О.В. Кириченко, оперативно-розшукове запобігання кримінальним правопорушенням ОВС – це діяльність оперативних підрозділів ОВС, яка спрямована на своєчасне виявлення та усунення (нейтралізацію) причин і умов, що сприяють скоєнню кримінальних правопорушень, а також недопущення вчинення кримінальних правопорушень на різних стадіях протиправної поведінки.

Особливість оперативно-розшукового запобігання кримінальним правопорушенням ОВС полягає у тому, що оперативні підрозділи цих органів здійснюють свою діяльність з виявлення та усунення (нейтралізацію) причин і умов, що сприяють вчиненню кримінальних правопорушень, виявлення осіб, схильних до вчинення кримінальних правопорушень, застосування до них заходів щодо подальшої їх відмови від протиправних намірів, а також на недопущення вчинення кримінальних правопорушень на різних стадіях протиправної поведінки за допомогою як гласних, так і негласних оперативно-розшукових сил, засобів та методів [1, с. 694-695].

Міщанинець О.М. у своєму дослідженні вказує, що формами оперативно-розшукового запобігання незаконному збуту наркотичних засобів, психотропних речовин, їх аналогів або прекурсорів, що вчинюється організованими групами, оперативними підрозділами органів Національної поліції є:

1) Виявлення причин та умов, що сприяють вчиненню цих кримінальних правопорушень, і здійснення заходів для їх усунення або нейтралізації (загальна профілактика).

2) Виявлення осіб, від яких можна очікувати вчинення у складі організованих груп незаконного збуту наркотичних засобів, психотропних речовин, їх аналогів або прекурсорів, та вплив на них з метою недопущення вчинення кримінального правопорушення (індивідуальна профілактика).

3) Попередження кримінальних правопорушень на стадії здійснення протиправного наміру до початку посягання.

4) Припинення кримінальних правопорушень на різних стадіях протиправної поведінки (готуванні чи замаху на кримінальне правопорушення) [2, с.70 – 71].

Відповідно до цього, ми можемо стверджувати, що головна мета інтернет-наркоторговців та покушів є заплутати правоохоронні органи у пошуку інформації про дане кримінальне правопорушення. Складність оперативних підрозділів Національної поліції України, що протидіють незаконному збуту наркотиків через Інтернет, полягає у виявленні та документуванні операцій з купівлі-продажу наркотиків через електронні гаманці, що є значним вкладенням робочої сили а час вимагає ресурсів.

Для успішного виявлення причин та умов, що сприяють нелегальній торгівлі наркотиками та психотропними речовинами, працівники оперативних підрозділів спочатку вивчають оперативну ситуацію у сфері послуг, здійснюють ретельний аналіз даних, які можуть свідчити про підготовку або вчинення кримінальних правопорушень, пов'язаних із незаконним обігом наркотиків; за відповідними записами, підпадають перевірки особи, які здатні на такі кримінальні правопорушення або організують їх, зберігають наркотики вдома [2, с.71].

Таким чином, незаконний обіг наркотиків за допомогою інноваційних технологій (месенджери та соціальні мережі) - це складний процес, який правоохоронним органам важко вирішити, оскільки таке кримінальне правопорушення продовжує розвиватися. Оскільки ці протиправні системи, що використовуються у мережі Інтернет, вдосконалюються, необхідно організувати ефективні контрзаходи з боку органів Національної поліції.

СПИСОК ВИКОРИСТАНОЇ ЛІТЕРАТУРИ:

1. Оперативно-розшукова діяльність органів внутрішніх справ: Загальна частина: Підручник / За ред. С.П. Черних, М.П. Водька, О.Ф. Долженкова. Київ: відділ редакційновидавничої діяльності МВС, ДНД МВС України, 2012. 884 с.

2. Міщанинець О.М. Форми оперативно-розшукового запобігання незаконному збуту наркотичних засобів, психотропних речовин, їх аналогів або прекурсорів, що вчинюються організованими групами / Міщанинець О.М.// Матеріали Всеукраїнської науково-практичної конференції (ДДУВС, 20.10.2017)

*Зальпана Н.А.,
студентка 2 курсу юридичного факультету
Західноукраїнського національного університету*

ЦИВІЛІСТИЧНІ АСПЕКТИ ДОГОВОРУ ПОЗИЧКИ

Інститут договору в цивільному законодавстві України є досить різноманітним. Особливу роль відіграють договори про передачу майна у користування. Одним з таких є договір позички. В даній роботі ми розберемо правові аспекти та особливості договору, своєрідність його предмету та істотних умов.

Договір позички в українському законодавстві регулюється Цивільним кодексом України (далі ЦК України) Главою 60 «Позичка»: «За договором позички одна сторона (позичкодавець) безоплатно передає або зобов'язується передати другій стороні (користувачеві) річ для користування протягом встановленого строку» [3].

Отож перейдемо до істотних умов даного договору. В залежності від способу виникнення цивільні договори бувають реальними, консенсуальними та формальними. Реальний договір – це той, що вважається укладеним з моменту здійснення певної дії (наприклад передачі майна). Для консенсуального

договору в свою чергу важливо досягнення сторонами згоди щодо всіх умов. Формальний договір потребує вираження волі в певній формі, яка визначена законом. Тому стверджуємо, що договір позички може бути як реальним, так і формальним чи консенсуальним.

Наступною істотною умовою є строковість даного договору. Хоч за загальним правилом предмет договору позички віддається у користування на встановлений термін, зустрічаємо норму в якій зазначено: «Якщо сторони не встановили строку користування річчю, він визначається відповідно до мети користування нею» (стаття 831 ЦК України). Тобто чітких правил щодо встановлення терміну користування річчю Глава 60 «Позичка» не містить. Це дозволяє нам зробити висновок про те, що договір позички є як строковим, так і встановленим на невизначений строк.

Однією з найважливіших ознак даного договору, що відрізняє його від інших, є безоплатність. Тобто одна сторона зобов'язується передати іншій річ без отримання від останньої зустрічного задоволення (в більшості це зумовлено бажанням власника звільнити себе від тягара утримання своєї речі). Що ж до доходів та плодів, отриманих від переданої речі, то вони належать власникові.

Ведуться дискусії щодо того, які ж саме речі передаються в користування згідно договору позички. Вважається, що речі, визначені родовими ознаками не є предметом даних правовідносин. Дана думка обумовлена обов'язком користувача віддати позичкодавцеві річ у тому ж стані, якому вона була на момент укладення договору. Виходячи з цього, річ повинна бути індивідуально визначена. Також враховуючи факт передавання речі для користування, стверджуємо, що предметом договору не можуть бути споживні речі. Крім того щодо грошових коштів договір позички також не укладається, адже вони вважаються заміінними та характеризуються родовими ознаками [1, с. 413-414].

У тому числі, виникає питання щодо частини 3 статті 827 ЦК України, яка закріплює, що до договору позички застосовуються положення Глави 58 «Найм (оренда)» даного кодексу. Така норма пов'язана спільною правовою метою та направленістю правового результату даних договорів: передавання майна в користування. Проте деякі норми договору найму не можуть бути застосовані до договору позички. О. М. Соловійов пояснює, що фундаментальні відмінності між договором позички й оплатним договором найму (оренди) полягають у безоплатності першого, а також у предметі. Тому потребує конкретизації те, які саме норми Глави 58 ЦК України можуть застосовуватись до даних правовідносин [2, с. 140].

Одним із важливих елементів дослідження договору позички є аналіз судової практики. Для прикладу розглянемо судове рішення номер № 94257911 від 14.01.2021. Справа розглядалася за позовом заступника прокурора Донецької області, в інтересах Регіонального відділення Фонду державного майна України по Харківській, Донецькій та Луганській областях (Позивач) до двох відповідачів: Товариства з обмеженою відповідальністю «Маріупольський лікеро-горілчаний завод» та фізичної особи-підприємця про визнання недійсними договорів.

Між Позивачем та Товариством з обмеженою відповідальністю "Маріупольський лікеро-горілчаний завод" було укладено договір оренди, згідно з яким ТОВ приймає в строкове платне користування цілісний майновий комплекс - державного підприємства «Маріупольський лікеро-горілчаний завод». З метою приховування фактичної передачі частини майна «Маріупольського лікеро-горілчаного заводу» в суборенду другому відповідачеві, ТОВ «Маріупольський лікеро-горілчаний завод» змінив вид та назву договору, не змінивши при цьому його предмет та об'єкт, уклавши з вказаним підприємцем не договір суборенди приміщення, а договори на виконання платних робіт (послуг) та позички. Такі дії завдали матеріальної шкоди Позивачеві, внаслідок неперерахування коштів суборендарем.

Керуючись статтями 12, 42, 53, 73,74, 76-79, 86, 91, 129, 236-238 ГПК України господарський суд вирішив позовні вимоги заступника прокурора Донецької області, в інтересах Регіонального відділення Фонду державного майна України по Харківській, Донецькій та Луганській областях задовольнити. Також договір на виконання платних робіт (послуг) та договір позички визнати недійсними.

Підсумовуючи вищенаведене, можна сказати, що регулювання договору позички є досить поверховим, адже на законодавчому рівні залишились не закріпленими більшість специфічних умов вказаних правовідносин, які відрізняють даний договір від інших договірних конструкцій. Така ситуація призводить до проблем у застосуванні та тлумаченні норм Цивільного кодексу України у Главі 60 «Позичка» та низки непорозумінь щодо правозастосовної практики. Тому потребують наукового дослідження та вдосконалення норми, що регулюють відносини договору позички.

Література:

1. Бондарчук О.А. Цивільні аспекти договору позички. «*Young Scientist*». 2016. № 5(32). С. 411-415.
2. Ночовкіна О. В. Безоплатний характер договору позички. *Теорія і практика правознавства*. 2015. № 1(7). С. 137-143.
3. Цивільний кодекс України від 16.01.2003р. № 435-IV. Дата оновлення: 01.01.2021р. URL: <https://zakon.rada.gov.ua/laws/show/435-15#n3699>

Копил Іван Миколайович,

*курсант 2-го курсу Факультету підготовки фахівців
для підрозділу кримінальної поліції.*

*Науковий керівник: **Корогод Світлана Володимирівна,**
Викладач кафедри кримінального права та кримінології.*

Дніпропетровський державний Університет внутрішніх справ

ОСОБЛИВОСТІ КВАЛІФІКАЦІЇ КРАДІЖКИ ЯК ОДНОГО ІЗ ВИДІВ КРИМІНАЛЬНИХ ПРАВОПОРУШЕНЬ ПРОТИ ВЛАСНОСТІ

Кримінальні правопорушення проти власності становлять 53% від усіх зареєстрованих правопорушень згідно статистичних даних за січень 2020 року, з них – 20 597 крадіжок, тому даний вид правопорушень проти власності вважається найпоширенішим на сьогодні. Посягання на право власності іншої особи обумовлене низьким рівнем заробітної плати, високим рівнем безробіття та іншими соціальними чинниками, що і породжує бажання у особи незаконного збагачення. Завданням правоохоронців є виявлення фактів правопорушень у сфері відносин власності та притягнення до відповідальності осіб, що їх скоїли. Повне і всебічне розслідування крадіжок залежить від правильності попередньої кваліфікації суспільно-небезпечного діяння особи, оскільки помилки у початковому етапі розслідування можуть призвести до недостатності доказів для доведення вини особи у суді, що згідно статті 62 Конституції – тлумачиться на її користь. Тож, розуміння працівниками правоохоронних органів сутності та особливостей кваліфікації крадіжки є досить важливим.

Особливості кваліфікації крадіжки полягають як у ознаках об'єктивної сторони даного виду правопорушень, так і суб'єктивної. Крадіжка, на відміну від інших видів правопорушень проти власності, полягає у посяганні особою саме на майно, як предмет матеріального світу, який характеризується фізичною, економічною та юридичною ознаками. Предметом крадіжки не може бути майно, викрадення якого становить об'єктивну сторону правопорушень, передбачених іншими статтями Кодексу – зброя, наркотичні речовини, транспортні засоби тощо. Крім того, часто правоохоронці при інкримінуванні крадіжки нехтують юридичною ознакою майна, що є предметом даного правопорушення.[1] Викрадення майна у особи, яка не має на нього юридичних прав, тобто здобула його злочинним шляхом, підлягає кваліфікації за статтею 198 Кримінального кодексу, але як кваліфікувати викрадення знахідки? Поняття та обов'язок особи щодо знахідки передбачені Цивільним Кодексом, який визначає, що лише після спливу шестимісячного строку з дня повідомлення про знахідку до органів поліції, особа набуває права власності на неї. Тож, у такому випадку юридична ознака майна є перехідною, а тому питання щодо притягнення особи до відповідальності за його викрадення є досі відкритим питанням.

Крім таємного способу викрадення, крадіжка характеризується повною відсутністю насилля щодо потерпілого, оскільки коли потерпілий протидіє викраденню, він звичайно що ж розуміє факт вчинення правопорушення проти власності. Тобто, коли винний з метою незаконного вилучення чужого майна задля подолання протидії останнього, застосовує у будь-якій мірі фізичні сили, такі дії не інкримують як крадіжку.

Таємний спосіб вчинення крадіжки має місце при наявності двох об'єднаних між собою елементів: власник майна, або людина, яка має майнові права щодо майна не усвідомлює факту вчинення протиправного його вилучення іншою особою; винна особа також вважає, що діє таємно, поза увагою

інших осіб.[2] При чому таємним вилучення має бути саме в момент його вчинення. Якщо потерпілий у будь-який спосіб був заздалегідь проінформований про вчинення крадіжки щодо його майна в майбутньому, але в момент викрадення крадіжка відбулася за відсутності власника, або він не усвідомлював факту скоєння даного правопорушення, дії винної особи слід кваліфікувати як крадіжку. Крім того виключає таємність присутність і інших осіб, які не лише розуміють протиправний характер діяння винного, а й намагаються йому протидіяти. Важливим є елемент намагання протидіяти викраденню з боку сторонніх осіб, оскільки, якщо поведінка присутніх є пасивною, а винний і розраховує на бездіяльність з їх боку, викрадення вважається вчиненим таємно. У разі коли крадій особисто вважає, що вчиняє викрадення майна відкрито, тобто, хибно вважає, що його діяння помічене іншими особами, але вони у свою чергу не усвідомлюють факту крадіжки, дії винного кваліфікуються відповідно до його ставлення щодо способу викрадення і інкримінуються як грабіж.

Обов'язковим при кваліфікації діяння як крадіжки є корисливий мотив, однак модернізація кримінальної поведінки осіб спричинила прояв не тільки звичного для науковців та правоохоронців мотиву незаконного збагачення, але й іншої мети, наприклад помсти або викрадення із задрощів.[3] У такому випадку користь відсутня, однак об'єктом злочину все одно залишається власність, який протиправним діянням завдано шкоду, тому незважаючи на відсутність відповідної суб'єктивної ознаки викрадення кваліфікуються як крадіжка.

Отже, оскільки крадіжка є найпоширенішим проявом кримінально-протиправної поведінки, а тому обсяг способів та форм її вчинення постійно розширюється, виникає потреба у деталізації елементів складу даного кримінального правопорушення, яка надає можливість збільшення ймовірності правильної кваліфікації крадіжки працівниками правоохоронних органів.

СПИСОК ВИКОРИСТАНИХ ДЖЕРЕЛ

1. Кримінальний кодекс України/Редакція від 30.12.2020 Режим доступу: <https://zakon.rada.gov.ua/laws/show/2341-14#Text>
2. ПЛЕНУМ ВЕРХОВНОГО СУДУ УКРАЇНИ Про судову практику у справах про злочини проти власності. Постанова №10 від 06.11.2009 Режим доступу: <https://zakon.rada.gov.ua/laws/show/v0010700-09#Text>
3. І.Б. Газдайка-Василишин. Корисливий мотив та корислива мета злочинів проти власності//Науковий вісник №2. ЛьвДУВС.-2012.

*Кочеванова Ж.І.,
студентка 2 курсу 4 групи міжнародно-правового факультету
Національного юридичного університету ім. Ярослава Мудрого*

ВОЛОНТЕРСЬКА ДІЯЛЬНІСТЬ ЯК МОЖЛИВІСТЬ РОЗКРИТТЯ ТРУДОВОГО ПОТЕНЦІАЛУ В УКРАЇНІ

Протягом останніх років волонтерський рух в Україні набув глобального масштабу. Започаткування волонтерської активності в нашій державі відбулося наприкінці 2013 року і активно розгорнулося в 2014 році у зв'язку з військовим конфліктом на Сході України. Волонтери займалися підтримкою бійців української армії та допомогою вимушеним переселенцям із зони конфлікту. Відповідно до даних дослідження «Волонтерський рух в Україні» (GfK Ukraine, 2014 на замовлення ООН) 81% громадян вважають волонтерський рух обов'язковою складовою розвитку громадянського суспільства, 85% вважають волонтерський рух методом зміцнення миру; при цьому майже чверть українців були або є волонтерами [2]. Розвиток глобального суспільства передбачає сприяння активізації національного волонтерського руху, як діючого інструменту прогресивного глобального суспільства в урядів країн світу.

Відповідно до статті 1 Закону України «Про волонтерську діяльність» волонтерською діяльністю виступає добровільна, соціально спрямована, неприбуткова діяльність, що здійснюється волонтерами шляхом надання волонтерської допомоги [4].

Великої уваги заслуговує трудова волонтерська діяльність, адже вона надає можливість додати її в професійну траєкторію та створити додаткові можливості для накопичення особистого людського капіталу. Я вважаю, що такий вид діяльності можна визначити як одну з форми нестандартної зайнятості, яка має наступні особливості: по-перше, волонтерська діяльність передбачає незвичну винагороду (поява та вдосконалення професійних навичок; здобуття нового досвіду; можливість подорожувати країною та світом; самореалізація). По-друге, важливу роль грає накопичення людського капіталу, що посилює конкурентоздатність працівника на ринку праці. По-третє, багато країн практикують систему державної підтримки волонтерів, надаючи їм кишенькові кошти, медичне страхування, покриття витрат на проживання та харчування, нижчі ставки податків та переваги при працевлаштуванні. Окрім цього, значущим чинником виступає те, що на ринку праці волонтерська трудова діяльність реалізує соціальну роль, а саме: амортизація безробіття та «активне довголіття» [1].

Фактор «активного довголіття» виступає в якості підтримки осіб пенсійного віку, які виходять з ринку праці та мають вільний час та бажання ділитися досвідом. Їх допомога виявляється в наданні професійних послуг консультативного характеру. Щодо амортизації безробіття, то це стосується довготривалих волонтерських програм з повною зайнятістю. Особи, які мають бажання долучитися до таких програм, тимчасово вибувають з конкурентної боротьби на ринку праці (наприклад, волонтерські програми Корпусу миру США) [1].

Останнім важливим аспектом, який є вкрай актуальним в умовах трансформації до цифрової економіки на сучасному етапі життя, виступає волонтерство в освітніх програмах. Таким прикладом є зазначена вище програма Корпусу Мира «Викладання англійської мови як іноземної» [5]. Носії мови, які приїжджають в Україну бути викладачами, сприяють впровадженню закордонних технологій в освітню систему України. Дані програми здатні підвищити кваліфікацію викладачів та сприяють обміну інформацією між шкільною та студентською молоддю. Ще одним прикладом можна назвати волонтерські програми «Цифрова грамотність» та «Цифровий бізнес». Вони спрямовані на подолання цифрового розриву між віковими категоріями, який виник у зв'язку з швидким розвитком інформаційних технологій, а також серед економічно активного населення. Це дасть поштовх розвитку цифрового підприємництва в нашій державі [1].

Варто зазначити, у зв'язку з розвитком штучного інтелекту в подальшому відбуватиметься заміщення окремих видів діяльності людини, і волонтерську діяльність доцільно буде розглядати в якості корисної зайнятості для економічно активного населення. Звичайно, для цього потрібно ввести «безумовний дохід», який зможе забезпечити реалізацію потреб людини. Наразі в Україні волонтерська діяльність має багато спільного з гнучкою зайнятістю. Яскравим прикладом є допомога у розв'язанні проблем на території Сходу України. Спільними ознаками виступають: індивідуальний характер роботи, накопичення людського капіталу, самореалізація, добровільність, поєднання декількох видів діяльності тощо. Однак основною відмінністю є відсутність грошової винагороди за виконану роботу [4; с.193].

Станом на сьогодні існує багато питань стосовно правового врегулювання волонтерської діяльності. Я вважаю, що потрібно внести зміни до Законів України «Про волонтерську діяльність» від 19.04.2011 № 3236-VI та «Про зайнятість населення» від 05.07.2012 № 5067-VI щодо визнання волонтерської діяльності на Сході України як трудової. Також варто розробити систему обліку даної зайнятості та критерії / порядок зарахування вище зазначеної діяльності як трудової. Окрім цього, Закон України «Про волонтерську діяльність» потребує розширення у сфері напрямків волонтерської діяльності, а саме: додати діяльність освітніх програм у сфері освіти на безоплатній основі вразливим верствам населення.

Таким чином, нормативно-правові акти потребують комплексного підходу стосовно систематизації та відсутності розбіжностей. Основними шляхами вдосконалення повинні стати заходи з розширення переліку напрямів провадження волонтерської діяльності та розроблення документа щодо державної політики в цьому напрямі.

Література:

1. Азьмук Н. А. Волонтерська діяльність як траєкторія реалізації трудового потенціалу в Україні. // Електронне наукове фахове видання «Ефективна економіка». URL: http://www.economy.nayka.com.ua/pdf/8_2019/33.pdf (дата звернення: 27.04.2021).

2. Волонтерство в Україні // Growth from Knowledge: Ukraine: [Website]. 2014. URL: https://www.gfk.com/fileadmin/user_upload/dyna_content_import/2015-09-01_press_releases/data/ua/Documents/Presentations/report_vyshlisky.pdf (viewed on: 27.04.2021).
3. Круцюк О. В., Юрчинська Г. К. Волонтерська діяльність: суть і психологічні детермінанти // УКРАЇНСЬКИЙ ПСИХОЛОГІЧНИЙ ЖУРНАЛ. 2017. № 2 (4). С. 188-204.
4. Про волонтерську діяльність: Закон України від 19.04.2011 № 3236-VI. Дата оновлення: 03.07.2020. URL: <https://zakon.rada.gov.ua/laws/show/3236-17> (дата звернення: 24.04.2021).
5. Volunteers count. Their work deserves to be counted // UN Volunteers: [Website]. 2017. URL: <https://www.unv.org/swvr/volunteers-count-their-work-deserves-be-counted> (viewed on: 28.04.2021).

**Красота М.В.,
Падафа А.О.,**

*курсанти 2-го курсу факультету підготовки фахівців
для підрозділу кримінальної поліції.*

*Науковий керівник: **Олексенко В.Г.,**
старший викладач кафедри оперативної – розшукової діяльності
факультету підготовки фахівців для підрозділів кримінальної поліції.*

Дніпропетровський державний університет внутрішніх справ

ПРОФЕСІЙНО-ПСИХОЛОГІЧНА ПІДГОТОВКА ТА ЇЇ ЗНАЧЕННЯ В ДІЯЛЬНОСТІ ПРАЦІВНИКІВ ПІДРОЗДІЛІВ КРИМІНАЛЬНОЇ ПОЛІЦІЇ

Правоохоронна діяльність підрозділів кримінальної поліції висуває високі вимоги як до професійної майстерності, так і до особистих якостей працівників підрозділів кримінальної поліції, оскільки вона здійснюється, як правило, в складних, конфліктних та навіть небезпечних ситуаціях, пов'язаних з великими нервово-психічними перевантаженнями.

У свою чергу, Євдокімова О. О. у своїй праці посилається на результати досліджень психологів, які показують, що такі фактори, як ненормований робочий день, дефіцит часу, постійний контакт з антигромадськими елементами, необхідність повної відданості розумовій та фізичній силі під час припинення злочинів, знижують функціональні резерви організму до їх повного виснаження [1, с. 63].

У зв'язку з чим більшість науковців висловлюють думку про те, що працівники правоохоронних органів повинні проходити психологічну підготовку.

У процесі професійно-психологічної підготовки важливо також забезпечити функціонування психотренінгових комплексів, організацію та проведення тренінгів з актуальної для професійної діяльності поліцейських тематики, спрямованої на формування необхідних професійних, поведінкових та комунікативних навичок, готовності до дій у різноманітних службових ситуаціях, практичне відпрацювання поліцейськими типових професійних завдань [2, с. 15].

Слушною думка Швеця Д.В., який зазначає, що доцільність практичних занять, тренінгів зумовлюється існуванням психологічної закономірності: людина, яка неодноразово потрапила у важкі умови і впоралася з ними, має більше шансів вийти з честю з чергової екстремальної ситуації, ніж та, яка ніколи в них не потрапила [3, С. 228].

До однієї із методик підвищення рівня психологічної підготовки не лише працівників підрозділів кримінальної поліції, але й для всіх, прийнято проводити тренінги, які висвітлюють свої результати. До загальних психологічних змін, які відбуваються в учасників тренінгу, на думку Л.І. Мороз та В.І. Барко варто віднести наступні:

- засвоєння оптимальних умінь спілкування, а саме – уміння приймати людину такою, якою вона є насправді, зрозуміти когнітивні передумови виникнення різних емоційних станів, співвіднести їх з

основними формами захисту, адекватно визначити їхній внесок у виникнення непорозумінь з іншими людьми, визнати стереотипно деструктивні тенденції поведінки, непродуктивні для спілкування;

- набуття певного емоційного стану та гнучкості поведінки; уміння адекватно оцінювати ситуацію спілкування, прогнозувати тенденції її розвитку й управляти нею; вироблення здатності психологічного захисту, що базується на глибинному розумінні своїх захисних (автоматизованих) тенденцій, нейтралізації їхнього оперативного впливу на поведінку;

- розвиток здатності перетворюватися в досліджуваний об'єкт та психологічних навичок, відчувати та аналізувати значущу ситуацію спілкування, здатності до рефлексії інфантильних витоків особистісної проблематики, уміння ретроспективного аналізу історії власного життя та минулого досвіду спілкування з людьми;

- уміння об'єктивувати «запрограмованість» власної психіки;

- розуміння власного «життєвого плану» [4; 5].

Отже, під професійно-психологічною готовністю розуміється здатність працівника підрозділів кримінальної поліції ефективно та грамотно виконувати професійні функції та вирішувати проблеми з метою досягнення мети правоохоронної діяльності. Процес формування психологічної готовності правоохоронця, по суті, має складний, багатогранний характер, що включає всі напрямки та аспекти діяльності.

СПИСОК ВИКОРИСТАНОЇ ЛІТЕРАТУРИ:

1. Євдокімова О. О. Специфіка формування психологічної стійкості у поліцейських у процесі професійної підготовки. Підготовка поліцейських в умовах реформування системи МВС України: зб. наук. пр. / МВС України, Харків. нац. ун-т внутр. справ, Каф. спец. фіз. підготовки ф-ту № 2. Харків: ХНУВС, 2018. С. 63-66.

2. Барко В. І., Остапович В. П., Барко В. В. Напрями вдосконалення професійної психологічної підготовки поліцейських Національної поліції України. Психологічний часопис: збірник наукових праць / за ред. С.Д. Максименка. № 4. Вип. 14. Київ: Інститут психології імені Г. С. Костюка Національної академії педагогічних наук України, 2018. С. 9-18.

3. Швель Д. В. Стійкість працівника поліції як основа готовності до службової діяльності в екстремальних ситуаціях. Особистість, суспільство, закон: психологічні проблеми та шляхи їх розв'язання: зб. тез доп. міжнар. наук.-практ. конф., присвяч. пам'яті проф. С. П. Бочарової (м. Харків, 30 берез. 2017 р.) / МВС України, Харків. нац. ун-т внутр. справ; Ін-т психології ім. Г. С. Костюка Нац. акад. пед. наук України; Консультат. місія Європейського Союзу в Україні. Харків: ХНУВС, 2017. С. 226-229.

4. Барко, В. І. Психологія управління персоналом органів внутрішніх справ (проактивний підхід): монографія / В. І. Барко. Київ: Ніка-Центр, 2003. 448 с.

5. Мороз, Л. І. Теоретичні засади та організація психологічного тренінгу в органах внутрішніх справ: монографія / Людмила Іванівна Мороз. Київ: ПАЛИВОДА А. В., 2005. 228 с.

Кузнецова Д.В.,

*студентка ННІ права та міжнародно-правових відносин
Університету митної справи та фінансів*

ЩОДО ПСИХОЛОГІЧНИХ ОСОБЛИВОСТЕЙ ДІЯЛЬНОСТІ СЛІДЧОГО

Однією з фундаментальних проблем вітчизняної юридичної психології є проблема особистості слідчого. Він здійснює спеціалізовану інтелектуально-практичну юридичну діяльність, яка складається з пізнавального, реконструктивного, комунікативного, засвідчувального й організаційного компонентів [6]. Така діяльність має специфічні вимоги до психологічних якостей та характеристик виконавця, передбачає необхідну професійну компетентність і професійно-психологічну підготовленість, які досягаються та підтримуються на достатньому рівні у процесі формування професійних якостей індивіда. Слідча діяльність є одним з важливих об'єктів дослідження у криміналістиці. Обговорення та дискусії стосовно даної діяльності здійснювалися в наукових джерелах насамперед у процесуальному, психологічному та

тактичному аспектах. Так, різні аспекти психологічної структури діяльності працівників слідчих підрозділів вивчали Д. О. Александров, В. Г. Андросюк, В. Л. Васильєв, В. О. Коновалова, О. І. Кудерміна, О. М. Столяренко, О. Р. Ратінов, А. Н. Леонтьєв, А. С. Макаренко.

Юридичну діяльність слідчого можна віднести до професій, що передбачають виконання службових обов'язків у напружених, екстремальних, стресогенних умовах. Тому їй притаманні всі особливості, характерні для інших "критичних" видів діяльності:

- дефіцит часу;
- вплив на особистість особливо сильних подразників та домінування негативних емоцій при недоліку позитивних;
- підвищена відповідальність за прийняття рішень та необхідність невідкладного вжиття заходів [3].

Щодо дефіциту часу, то головним недоліком професії є ненормований робочий день. Викликати слідчого, якщо сталося вбивство (а відбувається воно в основному у вечірній або нічний час) можуть вночі, навіть якщо він в цей день не чергує. Слідчі, заступаючи на цілодобове чергування, повинні бути готові, що вони можуть працювати без відпочинку, так як слідчі дії мають сувору послідовність, яку не можна порушувати, до того ж слідство має проводитися в стрілі терміни, тому часу найчастіше не вистачає. У людини, що обрала професію слідчого майже немає часу на сім'ю, відпочинок, саморозвиток та інші «буденні» речі, які так необхідні для повноцінного життя [1],[2].

Мінусом роботи даної професії є і контингент, з яким доводиться працювати. Слідчим доводиться допитувати вбивць і насильників, серед яких чимало рецидивістів, які є аморальними і безпринципними індивідами, з якими в звичайному житті людина б уникала спілкування. Слід відмітити, що поведінка правопорушників практично ненормована, вони можуть поводитися будь-яким чином, особливо в слововиявленні, працівник правоохоронних органів повинен діяти відповідно до норм закону, у певних визначених рамках. Ця обставина стає додатковим негативним стимулом, оскільки подолання відповідних емоцій потребує від слідчого значних вольових зусиль. Робота складна не тільки фізично, а й морально, так як доводиться стикатися з чужим горем і смертю, а також агресивним і часом несправедливим ставленням до своєї професії [4].

Варто зауважити, що своєрідним недоліком роботи слідчого є те, що ця робота дійсно підходить не всім. Навіть якщо людина хоче влаштуватися на цю посаду, вона повинна бути готова до того, що їй потрібно буде проявляти винахідливість, відповідальність по відношенню до виконуваної роботи, витримку і дисциплінованість. Вирішуючи питання, пов'язані з розслідуванням справи важливо не втрачати самовладання, а це властиво тільки сильним людям. Для слабкодушких людей робота в слідстві може обернутися невротами і депресією. Підвищена відповідальність та необхідність невідкладного вжиття заходів є похідними від екстремального характеру діяльності, що містить у собі (у разі несприятливого перебігу подій) не просто елементи небезпеки, але й загрози для життя та здоров'я [5],[7].

Фах і конкретна спеціальність, безпосереднє та загальне професійне середовище є своєрідною призмою, яка трансформує і конкретизує загальну спрямованість у професійну сферу. Засади загальної спрямованості особистості, які формуються у віці 14–16 років (так званий мінімум спрямованості), за часом та інтенсивністю формування випереджають професійну спрямованість. При цьому деякі елементи професійної спрямованості, зокрема первинне професійне самовизначення, можуть виникати ще в дитячому віці під впливом сімейних сценаріїв раннього формування професійних переваг. За результатами дослідження Медведєва В. С. типовими для особистості майбутнього слідчого є сценарії «професійна династія», «вундеркінд», «гальмування» та «компенсація».

Зокрема: 1. «Професійна династія». Особистість посилено інформується про діяльність, ідентичну чи близьку до тієї, якою займається одне або кілька поколінь її близьких родичів. Створюються відповідні сприятливі зовнішні умови: знайомство з літературою, відео- та кінофільмами, розмови з колегами близьких родичів тощо.

2. «Вундеркінд». На підставі реальних задатків, але без урахування вікового та загального психічного розвитку особистість вузько орієнтується на конкретні фах і спеціальність. Вона орієнтована на високі або максимальні досягнення, пов'язані з розвитком різних професійно важливих якостей, практичних умінь і навичок.

3. «Гальмування». Професійна спрямованість і відповідний розвиток планується з таким розрахунком, щоб особистість за своїми досягненнями не випередила певних осіб, найчастіше з кола близьких родичів. Для цього їй вибирається правоохоронний орган, фах і спеціальність, що частково чи повністю не збігаються з існуючими схильностями й інтересами, які поступово втрачаються.

4.«Компенсація». Особистість примусово орієнтується на обов'язкове, а тому, з підвищеною відповідальністю стосовно до досягнення того, що через певні причини не вдалося близьким родичам. У межах цього сценарію наявна жорстка орієнтація з ігноруванням ознаки статі: особистість формується та професійно визначається за типом протилежної, як правило, чоловічої статі [6].

Підсумовуючи сказане, можна зробити висновок, що комплексне дослідження структурних елементів психологічної характеристики слідчої діяльності сприяє формуванню теоретичних і практичних знань в даній області. Використання отриманих результатів дослідження при розробці рекомендацій щодо вдосконалення наукової організації діяльності слідчого, при їх застосуванні сприятиме ефективності в розкритті і розслідуванні злочинів. Викладене розуміння особистості слідчого та її структурних компонентів відкриває широкі горизонти та численні конкретні аспекти подальшого юридико-психологічного дослідження проблеми особистості слідчого.

Література

1. Александров Д. О. Становлення особистості працівника органів внутрішніх справ : монографія. Київ : ВАДЕКС, 2014. 307 с.
2. Андросюк В. Г., Корнев О. М., Кудерміна О. І. Психологія слідчої діяльності : навч. посіб. Київ : Правова єдність, 2009. 200 с.
3. Васильев В.Л. Юридическая психология : учеб. 6-е изд. СПб. : Питер, 2009. 608 с.
4. Коновалова В. О., Шепітько В. Ю. Юридична психологія : підручник. Харків : Право, 2008. 240 с.
5. Кудерміна О. І. Психологія особи як суб'єкта правоохоронної діяльності : монографія. Чернівці : Наші книги, 2012. 416 с.
6. Максименко С.Д., Медведєв В.С. Юридична психологія : підручник. Київ : Слово, 2018. 448 с.
7. Ратинов А. Р. Судебная психология для следователей. М. : Юрлитинформ, 2001. 352 с.

Яна Лазарєва,

Владислав Котов

*курсанти 2-го курсу факультету підготовки фахівців
для підрозділу кримінальної поліції.*

Науковий керівник: Володимир Олексенко

*Старший викладач кафедри оперативно – розшукової діяльності
факультету підготовки фахівців для підрозділів кримінальної поліції.*

Дніпропетровського державного університету внутрішніх справ

ОСОБЛИВОСТІ ОТРИМАННЯ ІНФОРМАЦІЇ В ОПЕРАТИВНО-РОЗШУКОВІЙ ДІЯЛЬНОСТІ НАЦІОНАЛЬНОЇ ПОЛІЦІЇ УКРАЇНИ

На сьогодні найбільш актуальним питанням є ефективна протидія злочинній діяльності, поліпшення взаємозв'язків правоохоронних органів із суспільством та підвищення успішної діяльності працівників поліції у своєчасному запобіганні, виявленні та припиненні протиправних, злочинних діянь. Всі ці елементи залежать від надійної, достовірної та своєчасно наданої інформації, яка може стати ключовою у діяльності правоохоронців.

Одним із видів оперативно-розшукової діяльності (далі – ОРД) Національної поліції України є проведення пошукових заходів, до яких відносять оперативне опитування. В свою чергу, воно базується

на отриманні необхідної інформації, що виступає важливим елементом у запобіганні, виявленні та протидії кримінальним правопорушенням.

Як зазначає Захаров В.П., у підрозділах Національної поліції України інформаційна діяльність полягає у здобуванні первинної інформації, її аналітичному опрацюванні та переробленні у інформацію кримінальної розвідки [1, с. 238].

За допомогою пошукових заходів здобувається інформація, яка свідомо приховується. Під час здійснення ОРД органами Національної поліції України методом отримання інформації, що свідомо може приховуватися, поділяється на гласні та негласні. Відповідно до цього, варто звернути увагу на те, що автори праці «Оперативна діяльність і питання конспірації у роботі спецслужб» стверджують, що однією з основних рис розвідки є саме таємний збір інформації [2, с. 359].

Термін «опитування» в Законі України «Про оперативно-розшукову діяльність» характеризується як дія, котра спрямована на отримання мовленнєвих даних, що становлять оперативний інтерес. Проведення гласного оперативного опитування закріплюється у п.1 ст.8 вказаного Закону, а саме: оперативні підрозділи мають право опитувати осіб за їх згодою, використовувати їх допомогу на добровільній основі» [3].

У свою чергу, Никифорчук Д.Й. стверджує, що в залежності від ступеню аналізу і узагальнення отриману інформацію фахівці поділяють на:

- первинну розвідувальну інформацію. Слід зазначити, що якість первинної інформації з точки зору здатності розпізнавати особливості об'єкта залежить не тільки від технічних характеристик інтелекту, а й від характеристик та стану об'єкта, а також від умов об'єктний інтелект.

- інформація, отримана в результаті попередньої обробки (матеріали першого рівня аналізу). Така інформація містить результати аналізу даних отриманих від одного джерела.

- інформацію другого рівня аналізу (комплексна обробка). Обробка інформації, отриманої від різних джерел і різними видами й засобами. Спільний аналіз такої інформації, що належить об'єкту, взаємний логічний зв'язок та уточнення, аналітичне визначення властивостей об'єкта, які залежать від обсягу отриманої інформації.

- узагальнена інформація, тобто зведення, звіти, посилання, аналітичні огляди, технічні описи та інші документи, підготовлені на основі отриманих відомостей для різних категорій споживачів відповідно до їх запитів [4, с. 62].

С.А. Купенко зазначає, що у сучасний період правоохоронної діяльності оперативне опитування в ОРД набуло широкого розповсюдження у практиці роботи оперативних підрозділів. Сучасна практика виробляє безліч специфічних прийомів, методів аналізу та способів впливу, за допомогою яких можливо досягти позитивного результату з метою отримання потрібної оперативно-розшукової інформації [5, с. 122].

Отже, інформаційна діяльність, яка є видом пошукової діяльності, відіграє особливу роль у діяльності працівників Національної поліції під час здійснення ними ОРД. Ми погоджуємося із думкою більшості вчених, що на даному етапі оперативне опитування продовжує набирати нових оборотів, що, як наслідок, починають вироблятися свої специфічні прийоми, підходи та заходи.

СПИСОК ВИКОРИСТАНОЇ ЛІТЕРАТУРИ:

1. Захаров В.П. Інформаційна розвідка як перспективний напрям розвитку правоохоронної діяльності у боротьбі зі злочинністю / В.П. Захаров // Вісник Львів. держ. ун-ту внутр. справ (юридична серія). 2006. № 2 С. 236-242.

2. Ивахин А.Е. Оперативная деятельность и вопросы конспирации в работе спецслужб (По материалам открытой печати и литературы) / А.Е. Ивахин, П.Я. Прыгунов. Т. 4 [2-е изд. стереотип.] Киев: КНТ, 2008. 242 с.

3. Бусол О.Ю. Засоби аналітичної розвідки МВС України / О.Ю. Бусол // Науковий вісник Київського національного університету внутрішніх справ. 2008. № 3, ч. 2. С. 25-33.

4. Никифорчук Д.Й. Аналітична робота в оперативно-розшуковій діяльності: навчально-практичний посібник / Д.Й. Никифорчук, О.Ю. Бусол, Г.М. Бірюков. Київ: НАВС, 2012. 152 с.

5. С.А. Купенко Використання розвідувального опитування підрозділами карного розшуку як різновиду превентивних заходів поліції /С.А. Купенко//Форум права, 2015.

Макаренко Д.А.,

*курсант факультету підготовки фахівців
для підрозділів стратегічних розслідувань*

Дніпропетровського державного університету внутрішніх справ

ЗАСТОСУВАННЯ ЗАХОДІВ КРИМІНАЛЬНО-ПРАВОВОГО ХАРАКТЕРУ ЩОДО ЮРИДИЧНИХ ОСІБ

Системний аналіз приписів розділу XIV-1 Загальної частини КК України, а також окремих положень Кримінального процесуального кодексу України (далі – КПК України) дозволяє виділити наступні ознаки вказаних інших заходів кримінально-правового характеру. По-перше, ці заходи передбачені КК України, а тому вони є кримінально-правовими заходами. У той же час, ті з них, які є примусовими (штраф, конфіскація майна, ліквідація) можуть мати й іншу галузеву приналежність: адміністративно-правову, цивільно-правову або господарсько-правову. Однак ця обставина не дає жодних підстав для ототожнення цих подібних за назвою правових явищ, наявних в різних галузях права, а також, з іншого боку, для пошуку їх природної приналежності виключно до адміністративного, кримінального, цивільного або господарського права. Навпроти, ці заходи необхідно послідовно розрізняти, з огляду на їх відмінні властивості залежно від галузевої приналежності. У зв'язку з цим, не можна бути категоричним у тому, що за своїм характером ці заходи є виключно адміністративними. Так, З. Загинею зазначає, що незважаючи на збіг у найменуванні окремих заходів із кримінальним покаранням (штраф, конфіскація майна), вони за своєю природою належать до адміністративних стягнень щодо юридичних осіб [1, с. 51]. У цьому аспекті зазначимо, що, зокрема, штраф належить ще й до виду забезпечення виконання цивільно-правових зобов'язань, а також до виду штрафної санкції, яку учасник господарських відносин зобов'язаний сплатити у разі порушення ним правил здійснення господарської діяльності, невиконання або неналежного виконання господарського зобов'язання. Тому, вже виходячи з цього, твердження дослідниці видається сумнівним. До речі, констатація відмінних властивостей штрафу залежно від галузевої належності (як покарання, заходу адміністративно-правової відповідальності та виду забезпечення виконання цивільно-правового зобов'язання) яскраво аргументована у фундаментальній науковій праці В. О. Попраса [2, с. 40–43]. Що стосується конфіскації майна як заходу кримінально-правового характеру щодо юридичної особи, то вона за своїм змістом відрізняється від конфіскації як виду адміністративного стягнення. Згідно з п. 4 ч. 1 ст. 24 Кодексу України про адміністративні правопорушення цей вид адміністративного стягнення більше наближений до спеціальної конфіскації як іншого заходу кримінально-правового характеру, хоча очевидно, що він має власні специфічні риси.

По-друге, слід погодитися з Н. А. Орловською в тому, що матеріальною підставою застосування заходів кримінально-правового характеру щодо юридичних осіб є не склад злочину, а факт причетності юридичної особи до злочину (інтерес/користь юридичної особи, реалізовані/досягненні вчиненим злочинном) [3, с. 85]. У зв'язку з цим, передбачені у ст. 96-3 КК України підстави застосування до юридичної особи заходів кримінально-правового характеру, є фактично передумовами їх застосування.

Заходи кримінального характеру застосовуються до юридичних осіб у випадках вчинення його уповноваженою особою або за дорученням або наказом, за змовою і в співучасті, або іншим шляхом від імені та в інтересах юридичної особи будь-якого із злочинів, передбачених ч. 1 ст. 96 прим. 3 Кримінального кодексу України.

Проаналізувавши положення ст. 96 при. 3 КК України, можна зробити висновок, що для застосування заходів кримінального характеру до юридичної особи необхідна одночасна наявність наступних обов'язкових умов:

- Наявність факту вчинення хоча б одного із злочинів, передбачених ч. 1 ст. 96 прим.3 КК України;
- Особа, яка вчинила злочин, на момент його вчинення була уповноваженою особою юридичної особи;
- Здійснюючи злочин, особа діяла від імені юридичної особи, а не від власного імені;
- Особа діяла не тільки в особистих інтересах, а в інтересах юридичної особи (крім злочинів, передбачених статтями 258-258 прим.5).

Відсутність будь-якої з цих умов виключає можливість застосування до юридичної особи заходів кримінального характеру. Однак з цього правила є виняток. Так, Законом України «Про внесення змін до деяких законодавчих актів України щодо запобігання та протидії політичній корупції» від 8 жовтня 2015 № 731-VIII шляхом внесення змін до ч. 1 ст. 96 прим. 3 Кримінального кодексу України до підстав застосування до юридичних осіб заходів кримінально-правового характеру додано таку підставу як незабезпечення виконання покладених на уповноважену особу законом або установчими документами обов'язків щодо вжиття заходів по запобіганню корупції, що призвело до вчинення будь-якого з корупційних злочинів, передбачених ч. 1 ст. 96 прим. 3 цього Кодексу.

Тобто, в цьому випадку суб'єктом злочину може бути будь-яка особа, а не тільки уповноважена особа юридичної особи, а саме юридична особа не обов'язково має бути вигодонабувачем такого злочину.

Чи не перераховуючи всі злочини, передбачені ст. 96 прим. 3 КК України, відзначимо, що мова йде, в першу чергу, про корупційні злочини, відмивання доходів, одержаних злочинним шляхом, терористичної діяльності, злочини проти основ національної безпеки і військові злочини. Крім того, заходи кримінального характеру застосовуються до юридичних осіб в разі підкупу виборця, незаконного позбавлення волі, пропаганди війни, геноциду, найманства, вчинення злочину проти установ, що мають міжнародний захист тощо.

Уповноваженою особою юридичної особи вважаються посадові особи юридичної особи, а також інші особи, які відповідно до закону, установчими документами юридичної особи або договору має право діяти від імені такої юридичної особи.

Дії визнаються вчиненими в інтересах юридичної особи, якщо вони спрямовані на отримання ним неправомірної вигоди або створення умов для отримання такої вигоди, а також на ухилення від передбаченої законом відповідальності.

Слід зазначити, що в разі вчинення злочинів, передбачених статтями 258-258 прим. 5 (терористичної спрямованості), наявність такої умови як дія в інтересах юридичної особи є необов'язковою. У цих випадках для застосування до юридичної особи заходів кримінально-правового характеру досить того, що при скоєнні злочинів такого виду особа діяла від імені юридичної особи.

ЮРИДИЧНІ ОСОБИ, ЩОДО ЯКИХ ЗАСТОСОВУЮТЬСЯ ЗАХОДИ КРИМІНАЛЬНО-ПРАВОВОГО ХАРАКТЕРУ

Заходи кримінально-правового характеру в разі вчинення злочинів можуть бути застосовані до будь-яких юридичних особі, крім органів державної влади та місцевого самоврядування і організацій, створених ними, які повністю фінансуються і утримуються за рахунок бюджету, фондів загальнообов'язкового державного соціального страхування, фонду гарантування вкладів фізичних осіб, а також міжнародних організацій.

У разі вчинення інших злочинів, передбачених ч. 1 ст. 96 прим. 3 КК України, такі заходи можуть бути застосовані практично до будь-яких юридичних осіб, в тому числі і нерезидентів.

ВИДИ ЗАХОДІВ КРИМІНАЛЬНО-ПРАВОВОГО ХАРАКТЕРУ ЩОДО ЮРИДИЧНИХ ОСІБ

До юридичних осіб можуть бути застосовані такі заходи кримінально-правового характеру як штраф, конфіскація майна та ліквідація. При цьому штраф і ліквідація застосовуються як основні види заходів, а конфіскація тільки як додатковий. Розмір штрафу визначається судом з розрахунку подвійного розміру отриманої юридичною особою неправомірної вигоди, а якщо така вигода відсутня - виходячи з тяжкості скоєного злочину невеликої тяжкості - 5-10 тис. неоподатковуваних мінімумів доходів громадян (НМДГ): середньої тяжкості - 10-20 тис. НМДГ; тяжкий - 20-50 тис. НМДГ; особливо тяжкий - 50-70 тис. НМДГ.

Ліквідація юридичної особи застосовується судом у разі вчинення його уповноваженою особою будь-яких злочинів, передбачених ч. 1 ст. 96 прим. 3 КК України, крім корупційних злочинів та злочинів, пов'язаних з відмиванням доходів, одержаних злочинним шляхом. Конфіскація майна є додатковим заходом кримінально-правового характеру, який полягає у стягненні майна в дохід держави і може бути застосований судом тільки у разі прийняття рішення про ліквідацію юридичної особи. Крім того, юридична особа, до якої застосували заходи кримінально-правового характеру, зобов'язана в повній мірі відшкодувати завдані збитки, а також розмір неправомірно отриманої вигоди, яка отримана або могла бути отримана юридичною особою. Тут необхідно звернути увагу на те, що законом передбачений

обов'язок відшкодування юридичною особою розміру незаконно отриманої вигоди, навіть в разі, коли така вигода фактично була отримана з будь-яких причин, але в той же час могла бути отримана.

ВИСНОВКИ

На підставі вищевикладеного, таким чином, можна зробити наступні висновки:

1. під заходами кримінального характеру слід розуміти засоби впливу, які передбачені законом про кримінальну відповідальність за вчинення злочинного чи зовні схожого на нього діяння або суспільно небезпечного діяння, передбаченого Особливою частиною цього закону, пов'язані з обмеженнями чи позбавленнями найбільш значимих для людини прав і свобод або зі звільненням особи від кримінальної відповідальності та покарання чи, навіть взагалі, з її не притягненням до такої відповідальності і спрямовані на досягнення соціально корисних цілей;
2. змістом заходів кримінально-правового характеру є певний обсяг державного примусу, пом'якшення та заохочення. Державний примус зводиться до обмежень або повного позбавлення прав і свобод суб'єкта і знаходить свій вияв у кримінальному покаранні, примусових заходах медичного та виховного характеру, примусовому лікуванні, спеціальній конфіскації, заходах, що застосовуються до юридичних осіб;
3. сутність кожного із заходів кримінально-правового характеру залежить від їх виду в системі заходів державного реагування на злочинні прояви.

ЛІТЕРАТУРА

1. Загинеї З. Квазікримінальна відповідальність юридичних осіб за кримінальним та кримінальним процесуальним законодавством України // Вісн. Нац. акад. прокурат. України. 2017. № 3(49). С. 49–55.
2. Попрас В. О. Штраф як вид покарання за кримінальним правом України : монографія. Х. : Право, 2009. 224 с.
3. Орловська Н. А. Кримінально-правовий вплив на юридичних осіб: проблеми нормативної регламентації та шляхи їх вирішення // Політика в сфері боротьби зі злочинністю : Матер. Міжнар. наук.-практ. конф. (9–10 грудня 2016 р. м. Ів.-Франковськ). Івано-Франковськ : Фоліант, 2016. С. 84–91.

Новосьолова Галина Германівна,

доктор наук з державного управління, асистент,

Липко Інна Вадимівна,

Студентка II курсу,

Полтавський юридичний інститут

Національного юридичного університету імені Ярослава Мудрого

ДЕЯКІ АСПЕКТИ НАБУТТЯ ПРАВА ВЛАСНОСТІ ЗА НАБУВАЛЬНОЮ ДАВНІСТЮ

Українська держава на сьогодні вживає заходів щодо реформування та вдосконалення законодавства, наближуючи його положення до положень права Євросоюзу. Що ж до цивільного законодавства, то набуває поширення нормативно-правове (законодавче) регулювання набуття права власності на майно за набувальною давністю.

Актуальність обраної теми обумовлена тим, що в сучасній юридичній літературі і в практиці, що склалася, спостерігається недооцінка значення набувальної давності як одного із способів набуття права власності. Кількість наукових праць у даній сфері, в порівнянні з іншими напрямками юридичної науки, незначна. Протягом тривалого періоду цивільно-правовий інститут набувальної давності не привертав особливої уваги представників юридичної науки і практики, що було обумовлено однією простою причиною: в доперестроєвний період, держава в нашому законодавстві виступала як єдиний власник всього майна.

Вказана проблематика досліджувалася такими ученими, як: А. Ангілова, О. Головін, І. Діба, Д. Луспенник, В. Маковій, С. Погрібний, М. Проскуров, О. Стаценко, та іншими.

Набувальна давність регламентується ст. 344 ЦК України, відповідно до положень якої фізичні або юридичні особи набувають право власності на майно, в тому числі й на нерухоме майно, що не належало їм на праві власності, однак яким вказані особи володіли та володіють як своїм власним відкрито, безперервно та добросовісно, протягом установленого законодавством строку. Набуття права власності на майно пов'язано із строком давності володіння ним (рухоме майно – 5 років, нерухоме майно – 10 років). Право на майно можуть набувати фізичні і юридичні особи, а також держава і територіальна громада [1, Ст. 356].

Крім того, в положеннях ст. 344 ЦК України, зазначено, що на нерухоме майно право власності за набувальною давністю особою набувається після державної реєстрації права на нерухоме майно, що можна здійснити після відповідного рішення суду щодо встановлення права власності особи на нерухоме майно, зокрема за набувальною давністю [1, Ст. 356].

Юридичним результатом набувальної давності є виникнення права власності [2, с. 14].

ЦК України доволі лаконічно описав усі важливі моменти набуття права власності на майно за набувальною давністю. Враховуючи викладене, слід більш детально зупинитися на найбільш важливих та проблемних моментах порядку та правових наслідків набуття права власності на майно за набувальною давністю.

Якщо з приводу рухомого майна особливих питань не виникає, то порядок набуття права власності на нерухоме майно за набувальною давністю характеризується певною специфікою, обумовленою правовою природою останнього.

Аналізуючи окремі питання застосування судами законодавства про право власності при розгляді цивільних справ, Верховний Суд України роз'яснив, що, виходячи зі змісту ст. 344 ЦК України, обставинами, які мають значення для справи і які мусить довести позивач, є: можливість майна бути об'єктом набувальної давності; добросовісність володіння; відкритість володіння; давність та безперервність володіння; відсутність інших осіб, які претендують на майно; відсутність титулу (підстави) у позивача для володіння майном та набуття права власності. Верховний Суд України вказував на складність розуміння судами добросовісності в контексті цієї норми. Поряд з цим за аналізом ВСУ саме відсутність добросовісності володіння в більшості випадків є підставою для відмови в позовах про визнання права власності за набувальною давністю. А тягар доказування добросовісності володіння в таких справах покладається на позивача [3].

При цьому, як зазначив Верховний Суд в постанові від 18.12.2019 року [4], відкритість і безперервність користування майном не є достатніми підставами для набуття права власності на нього за набувальною давністю, а в постанові від 28.04.2020 року [5], Верховний Суд звернув увагу на те, що позов про визнання права власності за набувальною давністю не може заявляти особа, яка володіє ним за волею власника і завжди знала, хто є власником цього майна.

Отже, для набуття права на нерухоме майно за набувальною давністю недостатньо звернутись до суду та довести своє добросовісне і безперервне володіння нерухомим майном протягом певного часу. Особі потрібно буде доводити й те, що на вказане нерухоме майно немає претензій, що це нерухоме майно нікому не належить на праві власності, тобто є нічийним, або те, що власник відмовився від володіння цим нерухомим майном чи після закінчення дії договору (наприклад, оренди) не звертався щодо повернення цього нерухомого майна з його володіння.

Відповідно до положень ст. 344 ЦК України, право власності на нерухоме майно, яке підлягає державній реєстрації, виникає за набувальною давністю з моменту державної реєстрації. Таким чином, первісний спосіб набуття права власності, тісно пов'язаний із державною реєстрацією цього права. Водночас питання щодо набуття права власності на нерухоме майно за набувальною давністю вирішуються в судовому порядку за рішенням суду.

З урахуванням того, що всі права на нерухоме майно, у тому числі й за набувальною давністю, за спрямованістю законодавства підлягають державній реєстрації, можна стверджувати, що право власності на нерухоме майно за набувальною давністю набувається з моменту набрання чинності рішенням суду після державної реєстрації цього права.

Відповідно до п. 14 постанови пленуму ВССУ від 07.02.2014 року №5 «Про судову практику в справах про захист права власності та інших речових прав» [6], виходячи зі змісту ч. 1 ст. 344 ЦК України, відсутність державної реєстрації права власності на нерухоме майно не є перешкодою для визнання права

власності на це майно у зв'язку зі спливом строку набувальної давності, оскільки така державна реєстрація може бути здійснена після визнання права власності за набувальною давністю.

Рішення суду, що набрало чинності, про задоволення позову про визнання права власності на нерухоме майно за набувальною давністю є підставою для реєстрації права власності на нерухоме майно в Державному реєстрі речових прав на нерухоме майно (п. 5 ч. 1 ст. 19 Закону України «Про Державну реєстрацію речових прав на нерухоме майно та їх обтяжень») [7, Ст. 553].

Якщо наявні інші законні правові підстави набуття права власності (довірні зобов'язання, спадкування), право власності за набувальною власністю набуватись не може.

Таким чином, на сьогоднішній день загальний обсяг нормативного регулювання набувальної давності невеликий. У Цивільному кодексі України даному інституту присвячена всього лише одна стаття, в силу чого його застосування на практиці викликає безліч труднощів. Виникнення права власності в силу набувальної давності - результат настання складного юридичного факту - правового стану строку володіння, що обумовлює перехід права від власника до фактичного власника. Термін давності володіння виступає в якості умови переходу правовідносин давнісного володіння в правовідносини власності. Набуття права власності за давністю володіння - багатогранна і велика тема, яка потребує подальшого наукового дослідження.

Література:

1. Цивільний кодекс України: Закон України від 16 січня 2003 р. № 435-IV. Відомості Верховної Ради України. 2003. № 40. Ст. 356.
2. Погрібний С.О. Порівняльно-правовий інститут володіння у континентальній, англосаксонській та східноєвропейській системах права: автореф. дис. ... канд. юрид. наук. Київ. 2011. 19 с.
3. Обдимко Ю.С. Деякі аспекти набуття права власності на об'єкти безхазяйного нерухомого майна / Офіційний веб-сайт Міністерства юстиції України. URL: <http://www.minjust.gov.ua/37181> (дата звернення: 15.04.2021).
4. Постанова Верховного суду від 18.12.2019 року в справі № 645/2540/17-ц. URL: <https://reyestr.court.gov.ua/Review/86505449>.
5. Постанова Верховного суду від 28.04.2020 року в справі № 552/1354/18. URL: <https://reyestr.court.gov.ua/Review/89006375>.
6. Про судову практику в справах про захист права власності та інших речових прав: постанова пленуму ВССУ від 07.02.2014 року №5. URL: <https://zakon.rada.gov.ua/laws/show/v0005740-14#Text>.
7. Про державну реєстрацію речових прав на нерухоме майно та їх обтяжень: Закон України від 01.07.2004 року № 1952-IV. Відомості Верховної Ради України (ВВР). 2004. № 51. Ст.553.

Новосолова Галина Германівна,
доктор наук з державного управління, асистент,
Педоренко Аліна Олександрівна,
студентка 2 курсу.

*Полтавського юридичного інституту
Національного юридичного університету імені Ярослава Мудрого*

ПРАВО ВЛАСНОСТІ НА ОБ'ЄКТ САМОЧИННОГО БУДІВНИЦТВА

Через ускладнену процедуру отримання дозволу на будівництво чи реконструкцію нерухомого майна, велика кількість українців намагається знайти спрощену процедуру вирішення цього питання, а тому самочинне будівництво стає все більш розповсюдженим явищем. Деякі забудовники здійснюють самочинне будівництво нерухомості на земельній ділянці, яка є їхньою власністю, проте не вводять цю нерухомість до експлуатації, що інколи обумовлюється недостатньою обізнаністю. Проте в більшості випадків особа свідомо порушує вимоги законодавства та більше того може проводити самочинне будівництво на земельній

ділянці, що їй не належить. При побудові такого майна особа не стає його власником, а тому виникає питання стосовно того яким чином можливо набути право власності на такий об'єкт.

Відповідно до ч.1 ст.376 Цивільного кодексу України (Далі – ЦКУ), житловий будинок, будівля, споруда, інше нерухоме майно вважаються самочинним будівництвом, якщо вони збудовані або будуються на земельній ділянці, що не була відведена для цієї мети, або без відповідного документа, який дає право виконувати будівельні роботи чи належно затвердженого проекту, або з істотними порушеннями будівельних норм і правил [1].

Актуальність даної теми обумовлюється тим, що в сучасному світі, з впровадженням інноваційних технологій у сфері будівництва, щоденно збільшується кількість новостворених будинків, а разом з тим збільшується кількість позовів до суду стосовно визнання права власності на об'єкт самочинного будівництва.

Дану проблематику у своїх роботах ґрунтовно розкривають такі науковці як: Панченко І.М., Біленко М.С., Кот. О.О.

Варто зазначити, що особами, які можуть набути право власності на самочинно збудоване майно, можуть бути власник земельної ділянки або користувач.

Важливим, на нашу думку, є розкриття основних ознак, які вирізняють поняття самочинного будівництва. Панченко І.М. у своїй роботі зазначає наступні ознаки:

По-перше, об'єкт збудований на земельній ділянці, яка не була відведена для цієї мети, що передбачає відсутність у забудовника правових підстав користування земельною ділянкою;

По-друге, об'єкт збудований без відповідного документа, який дає право виконувати будівельні роботи, якими є: будівельний паспорт, декларація про початок виконання будівельних робіт, дозвіл на виконання будівельних робіт;

По-третє, об'єкти збудовані без належно затвердженого проекту.

Ще однією основною ознакою, що виділяє самочинне будівництво є те, що такий об'єкт створюється з істотними порушеннями будівельних норм і правил [2]. Трактування поняття «істотне порушення будівельних норм і правил» можна знайти в Постанові Пленуму ВССУ «Про практику застосування судами статті 376 Цивільного кодексу України (про правовий режим самочинного будівництва)» від 30 березня 2012 р № 6, де в абз. 3 п. 22 вказано, що під істотним порушенням будівельних норм і правил слід розуміти, зокрема, недодержання архітектурних, санітарних, екологічних, протипожежних та інших вимог і правил, а також зміну окремих конструктивних елементів житлового будинку, будівлі, споруди, що впливає на їх міцність і безпечність [3].

У ЦКУ визначено, що особа, що здійснила самочинне будівництво, не набуває права власності на нього, але набуває право власності на будівельні матеріали. Це пояснюється тим, що особа здійснила будівництво без дотримання процедури, що встановлена в законі. Проте ч.3 ст.376 ЦКУ як виняток зазначає, що право власності на самочинно збудоване нерухоме майно може бути за рішенням суду визнане за особою, яка здійснила самочинне будівництво на земельній ділянці, що не була їй відведена для цієї мети, за умови надання земельної ділянки у встановленому порядку особі під уже збудоване нерухоме майно. Важливим є те, що набуття такого права власності можливе лише за рішенням суду. Таким чином, ч. 5 ст. 11 ЦКУ визначає, що судові рішення є підставою виникнення цивільних прав. Вимоги про визнання права власності на самочинно збудоване нерухоме майно мають розглядатися у позовному провадженні.

Кот О.О. зазначає, що обов'язковою передумовою виникнення права на звернення до суду з позовною заявою є наявність спору між особами, визначеними у позовній заяві як позивачі та відповідачі, наявність порушеного або оспорюваного права (законного інтересу) з точки зору норм процесуального права [4].

Іншим можливим способом отримання права власності на самочинно збудовану нерухомість є подання позову до суду про переведення прав забудовника. Як приклад можемо розглянути справу № 740/6274/19 Ніжинського міськрайонного суду Чернігівської області від 19.02.2020 року. У цій справі зазначається, що після смерті Особи 3 (Далі - спадкодавець), відкрилася спадщина до числа якої входив гараж. Проте складність полягала в тому, що спадкодавець не ввів цей гараж в експлуатацію. А тому коли позивачка звернулася з вимогою видати їй свідоцтво на гараж їй було відмовлено через відсутність правостановлюючих документів, що підтверджують права спадкодавця на даний об'єкт нерухомості. Отже, позивачка звернулася до суду з вимогою переведення на неї прав та обов'язків забудовника гаража.

Суд задовольнив позовні вимоги позивачки та визнав за нею права та обов'язки забудовника гаража. При вирішенні даного питання суд використовує п.8 Постанови Пленуму Верховного Суду України «Про судову практику у справах про спадкування» від 30.05.2008 року №7, в якій зазначено, що у разі якщо будівництво здійснювалося згідно із законом, то у разі смерті забудовника до завершення будівництва його права та обов'язки як забудовника входять до складу спадщини, а виходячи з пункту 23 вказаної постанови в разі відмови нотаріуса в оформленні права на спадщину особа може звернутися до суду за правилами позовного провадження [5].

Отже, враховуючи вищевикладене, можемо зазначити що існує два способи набуття права власності на самочинно збудоване майно: шляхом надання земельної ділянки у встановленому порядку особі під уже збудоване нерухоме майно та шляхом подання позову про переведення прав забудовника. На мою думку, суди мають також враховувати чи свідомо було здійснено самочинне будівництво чи особа внаслідок недостатньої обізнаності збудувала його при цьому не порушуючи інтереси інших осіб (здійснила таке будівництво на власній, а не чужій ділянці).

Список використаної літератури

1. Цивільний кодекс України [Електронний ресурс] – Режим доступу до ресурсу: <https://zakon.rada.gov.ua/laws/show/435-15#Text>.
2. Панченко І. М. Деякі аспекти визнання права власності на об'єкти самочинного будівництва [Електронний ресурс] / І. М. Панченко – Режим доступу до ресурсу: http://kul.kiev.ua/images/chasop/2013_2/210.pdf.
3. Постанова Пленуму ВССУ «Про практику застосування судами статті 376 Цивільного кодексу України (про правовий режим самочинного будівництва)» від 30 березня 2012 р № 6 [Електронний ресурс] – Режим доступу до ресурсу: <https://zakon.rada.gov.ua/laws/show/v0006740-12#Text>.
4. Кот О. О. Деякі проблеми визнання права власності на самочинно збудоване нерухоме майно [Електронний ресурс] / О. О. Кот. – 2011. – Режим доступу до ресурсу: http://antikalaw.com.ua/data/uploads/2016/03/pravo_ukrainy__5_2011_kot_2.pdf.
5. Постанова Пленуму Верховного Суду України «Про судову практику у справах про спадкування» [Електронний ресурс] – Режим доступу до ресурсу: <https://zakon.rada.gov.ua/laws/show/v0007700-08#Text>.

Оргієць Д.О.,
курсантка 2 курсу факультету підготовки фахівців
для підрозділів стратегічних розслідувань
Дніпропетровського державного університету внутрішніх справ

АКТУАЛЬНІ ПРОБЛЕМИ ЗАСТОСУВАННЯ АМНІСТІЇ ДЛЯ ДОСЯГНЕННЯ ПОЛІТИЧНОГО ВРЕГУЛЮВАННЯ

Міжнародним правом передбачено зобов'язання держави, на території якої здійснювався збройний конфлікт міжнародного характеру, передбачити проведення амністії [2]. Але для юристів і правозахисників збройний конфлікт на Сході України породив немало практичних питань, адже в умовах гібридної війни роль Російської Федерації у конфлікті ретельно маскується, що потребує додаткових дій з боку України під час підготовки необхідних матеріалів [4].

Серед дослідників інституту амністії є немало науковців, які критикують її, насамперед, через те, що проявити милосердя до ув'язнених сприяє появі відчуття безкарності і ослаблює прагнення людей діяти за законом. Саме через ці позиції кримінальна амністія не практикується в країнах з англо-саксонської системою права з кінця XIX століття. Її не передбачають закони сучасної Польщі та деяких федеральних земель Німеччини. Проте в більшості країн світу цей захід, як і раніше вважається ефективним [1]. Глобальна практика використання амністії у постконфліктному врегулюванні пропонує широкий спектр

норм, починаючи від законів, що передбачають повне звільнення від безумовного вироку, до законів про обмежену амністію, призначених для доповнення інших механізмів правосуддя.

Зазвичай кожна країна самостійно формує перелік злочинів, щодо яких застосовується амністія чи ні, з урахуванням місцевої ситуації та цілей амністії. У свою чергу, ООН намагається забезпечити, щоб держави поважали свої зобов'язання щодо прав людини в цих законах, і уникали ситуацій, коли покарання за мир є "безкарністю". [2]. Амністії широко використовують у процесі вирішення конфліктів та проведення мирних переговорів. Так, понад 75 % амністій, реалізованих від 1990 року, пов'язані зі збройними конфліктами. У цей саме період амністія була невід'ємною складовою понад 49 % комплексних мирних угод. Поширення такого заходу доводить, що держави та інші суб'єкти вважають амністію корисним інструментом, який спонукає сторони, що ворогують, до перемовин, розумного компромісу в домовленостях, заохочує бойовиків скласти зброю. Дослідниця І. Данієлз стверджує, що амністія, реалізована під час переговорного мирного процесу, «має більший вплив, і навіть може стати ключовим фактором у припиненні конфлікту» [1].

Попри досить часте застосування амністій від кінця 1990-х років у сфері міжнародного права і політики державами до сих пір розробляються норми відповідальності, спрямовані на заборону амністій для осіб, які вчинили міжнародні злочини або грубі порушення прав людини. Проте такі норми не варто тлумачити як повну відмову від амністій [5].

Наприклад, хорватський Закон про амністію 1996 року передбачав амністію для кримінального переслідування та переслідування військових злочинців. Водночас на прохання міжнародних посередників уряд Хорватії опублікував списки осіб, підозрюваних у тяжких злочинах (списки військових злочинців), яким тоді фактично дозволили вийти з Хорватії.

У випадку з Республікою Македонія амністія не застосовувалась до найбільш серйозних порушень гуманітарного права, що мають характер військових злочинів. Насправді це означало, що ті, хто головним чином відповідальний за прийняття рішення та прийняття рішення, були притягнуті до відповідальності.

Що стосується Боснії та Герцеговини, міжнародне співтовариство також чинило тиск на уряд Боснії з проханнями звільнити осіб, які переслідуються за злочини, скоєні під час конфлікту, за винятком серйозних порушень міжнародного гуманітарного права.

В рамках мирного процесу в Північній Ірландії, де протистояння тривало три десятиліття, британський уряд погодився на "прискорене звільнення заарештованих", механізм і терміни якого були визначені мирною угодою. Белфаст. Засуджені відбували частину покарання у в'язниці (залежно від тяжкості скоєних злочинів), а решту відпускали під заставу.

В принципі, колишні ув'язнені можуть бути повторно заарештовані, якщо їх підозрюють у сприянні тероризму або якщо їх збройна група порушує режим припинення вогню. Це означало, що звільнені в'язні виграли від режиму припинення вогню.

За амністією згідно з українським законодавством передбачається часткове або повне звільнення особи для відбудовування покарання за наявності обвинувального вироку і жодним чином не ставить під сумнів законність кримінального провадження. Це трактування амністії відрізняється від концепції амністії у постконфліктному врегулюванні, що передбачає відмову від кримінального переслідування за певні злочини як такі. З огляду на це, застосування українського закону про амністію в процесі врегулювання конфлікту на Донбасі видається дуже проблематичним. [2].

Коли ворожнеча та збройне насильство на Донбасі вщухне і настане мир, потрібно буде вирішити надзвичайно складне питання про те, як і кого карати за злочини, скоєні під час війни. У таких випадках має спрацювати правосуддя перехідного періоду - суди над винними у масових порушеннях прав людини під час військових конфліктів. Оскільки дуже важко досягти справедливого правосуддя для тих, хто брав участь у бойових діях, сторони конфлікту зазвичай тривалий час обговорюють умови амністії.

Амністія не поширюватиметься на всіх членів незаконних збройних формувань, що діють на Донбасі, і не уникає відповідальності, але гідного майбутнього для тих, хто знаходиться в заручниках окупаційних військ і не причетний до серйозних злочинів, заявив президент України Володимир Зеленський. .

Страшне слово "амністія" стосується не всіх і не має на меті уникнути відповідальності. І мільйонам наших громадян, у яких на руках немає крові і які фактично перебувають у заручниках окупанта. Їм потрібен чіткий сигнал - не будьте. страх, гідне майбутнє - лише з Україною », - сказав Зеленський у своєму щорічному

виступи до Верховної Ради 20 жовтня 2020 року. [3]. Проте, законопроект про перехідний період на Донбасі, який містить і питання амністії, не було ще презентовано у Верховній Раді.

Отже, амністія є загальноприйнятною практикою мирних домовленостей у багатьох воєнних конфліктах. Проте під час її застосування повинно відбуватися обговорення її меж і принципів, встановлення загального консенсусу щодо верховенства справедливості, без якого мирний процес неможливий.

Список використаних джерел:

1. Амністія – 2016 в Україні – акт звільнення від відповідальності чи політичні ігри? URL: <http://khp.org/1471872296>
2. Амністія бойовиків та її умови: що підказує Україні світовий досвід. URL: <https://www.eurointegration.com.ua/articles/2016/04/5/7047255/>
3. Амністія на Донбасі не стосуватиметься всіх і не дозволить уникнути відповідальності – Зеленський. URL: <https://ua.interfax.com.ua/news/political/696328.html>
4. Збройний конфлікт в Україні: військова підтримка незаконних збройних формувань «ДНР» та «ЛНР» з боку Російської Федерації / О.Гарбар, А.Конопкін, О.Кореньков, С.Мовчан, За ред.: О.Павліченко, О.Мартиненка / Українська Гельсінська спілка з прав людини. К., 2018. 40 с.
5. Малліндер Л. Амністії та інклюзивне політичне врегулювання. URL: <https://www.politicalsettlements.org/wp-content/uploads/2020/04/Amensties-Report-Ukrainian.pdf>

*Пальона А.В.,
студентка зр. АЮ-191,
Національного університету «Чернігівська політехніка»*

ПРОБЛЕМИ ВИЗНАЧЕННЯ ЦИВІЛЬНО-ПРАВОВОГО СТАТУСУ КРИПТОВАЛЮТИ В УКРАЇНІ

Початок 2021 року ознаменувався надзвичайно стрімким зростом курсу біткоіна. Цей факт свідчить про те, що сьогодні криптовалюта стає повноцінним об'єктом цивільно-правового обігу. Проте, незважаючи на популярність цього цифрового активу, на сьогодні цивільно-правовий статус криптовалюти на законодавчому рівні так і не визначено. Все це актуалізує дослідження питань цивільно-правового статусу криптовалюти.

Мета дослідження полягає в визначенні криптовалюти як об'єкта цивільно-правових відносин.

Стан дослідження теми. Питаннями дослідження правового регулювання криптовалюти в Україні займалися такі юристи як : С. Верланов, А. Гаркуша, І. Доронін, Л. Нікітіна, А. Проценко та інші вчені.. Крім того дослідженням криптовалюти як економічної категорії здійснювали науковці в галузі економіки : О. Галицький, Є. Галушка, О. Григорєвська, А. Колдовський, О. Мороз, Е. Молчанова, А. Полчанова, Ю. Солодковський, К. Чернега.

На сьогоднішній день, на законодавчому рівні відсутнє визначення криптовалюти, а тому тлумачити цю категорію дослідники можуть по-різному. Так, зокрема, на думку розробників законопроекту «Про обіг криптовалюти в Україні» № 7183 від 06.10.2017 криптовалюта – це програмний код (набір символів, цифр та букв), що є об'єктом права власності, який може виступати засобом міни, відомості про який вносяться та зберігаються у системі блокчейн в якості облікових одиниць поточної системи блокчейн у вигляді даних (програмного коду) [1].

В свою чергу, автори альтернативного законопроекту «Про стимулювання ринку криптовалют та їх похідних в Україні» вважають, що криптовалюта – децентралізований цифровий вимір вартості, що може бути виражений в цифровому вигляді та функціонує як засіб обміну, збереження вартості або одиниця обліку, що заснований на математичних обчисленнях, є їх результатом та має криптографічний захист обліку. Тобто, криптовалюта для цілей правового регулювання вважається фінансовим активом [2].

Разом з тим, на законодавчому рівні доцільно звернути увагу на положення Закону України «Про Національний банк України», де визначено поняття грошового сурогату. Так, згідно ст. 1 вказаного Закону грошовий сурогат – це будь-які документи у вигляді грошових знаків, що відрізняються від грошової одиниці України, випущені в обіг не Національним банком України і виготовлені з метою здійснення платежів в господарському обороті, крім валютних цінностей [3].

Отже, визначення понять криптовалюти, які запропоновані в проектах законів та Законі України «Про Національний банк України» не дають чітко ідентифікувати сутність криптовалюти. Сутність правового регулювання криптовалюти зводиться до того, що криптовалюта – це грошовий сурогат. Проте, зважаючи на статус криптовалюти та її стрімке поширення не все так однозначно.

Проблема полягає також в тому, що фінансові регулятори відповіді на питання щодо правової природи не дають, заявляючи лише, що складна правова природа криптовалют не дозволяє визнати їх ні грошовими коштами, ні валютою, ні платіжним засобом іншої країни, ні валютними цінностями, ні електронними грошима, ні цінними паперами, ні грошовим сурогатом [4, с. 40].

На сьогодні основною проблемою регулювання правовідносин із криптовалютами, а відповідно визначення її правового статусу, насамперед, є відсутність відповідних законодавчих норм, що можуть бути застосовані до криптовалют. Тому, офіційна позиція держави Україна на факт існування «криптовалюти» як певного об'єкта права та фінансового інструмента на даний час зводиться до двох актів: лист Національного банку України 08 грудня 2014 року № 29-208/72889; лист Державної фіскальної служби України від 30 серпня 2016 року № 18727/6/99-99-15-02-02-15 [5].

Правова природа криптовалюти за українським законодавством не може бути прирівняна до засобу платежу, так само і до валютної цінності. Національний банк України у своєму роз'ясненні щодо правомірності використання в Україні віртуальної валюти/криптовалюти Bitcoin від 10.11.2014 р. порівняв віртуальну валюту/криптовалюту Bitcoin з грошовим сурогатом, який не має забезпечення реальною вартістю і не може використовуватися фізичними та юридичними особами на території України як засіб платежу, оскільки це протирічить нормам українського законодавства [6].

Сутність правового статусу криптовалюти так і не визначена, міркування щодо її правової природи різняться, одні стверджують, що криптовалюта – є цифровою валютою, заснованою на складних обчисленнях певної функції. Інші, ж порівнюють її з доменним ім'ям та вважають, що криптовалюта може позиціонуватись як об'єкт права власності. На нашу думку, криптовалюта є нематеріальним благом та може бути віднесена до переліку об'єктів цивільних правовідносин. В свою чергу, офіційна позиція України щодо криптовалюти проявляється у тому, що криптовалюта не підпадає під визначення валюти або грошового сурогату, майнінг не є порушенням законодавства, біткойни, подібні товарам, та є предметом торгівлі [5].

Разом з тим, певні положення щодо правового статусу криптовалюти в Україні можемо застосувати з урахуванням положень ЦК України. Так, відповідно до ч. 1 ст. 177 ЦК України об'єктами цивільних прав є речі, у тому числі гроші та цінні папери, інше майно, майнові права, результати робіт, послуги, результати інтелектуальної, творчої діяльності, інформація, а також інші матеріальні і нематеріальні блага. Стаття 178 ЦК України регулює оборотоздатність об'єктів цивільних прав. Об'єкти цивільних прав можуть вільно відчужуватися або переходити від однієї особи до іншої в порядку правонаступництва чи спадкування або іншим чином, якщо вони не вилучені з цивільного обороту, або не обмежені в обороті, або не є невід'ємними від фізичної чи юридичної особи [7].

Таким чином, в результаті проведеного дослідження може бути зроблено висновок, що криптовалюта може бути кваліфікована як різновид майна, що виступає товаром та є предметом договору міни. Тому, цілком зрозуміло, що учасниками цивільного обороту можуть бути укладені такого роду договори з обміну криптовалюти на будь-яке інше майно, роботи або послуги. Однак, отримати судовий захист прав, що можуть бути порушені, дуже складно, оскільки поняття криптовалюти не закріплено на законодавчому рівні, і, навіть якщо застосовувати законодавство за аналогією, важко визначитися з вартістю такого майна, оскільки порядку її визначення законодавством не передбачено. Тобто, хоча криптовалюта має певну економічну цінність, торкається фінансового інтересу, та як внаслідок може позиціонуватись як об'єкт права власності.

Література:

1. Проект Закону про обіг криптовалюти в Україні № 7183 від 06.10.2017. URL: http://w1.c1.rada.gov.ua/pls/zweb2/webproc4_1?pf3511=62684. (дата звернення: 12.03.2021).
2. Проект Закону про стимулювання ринку криптовалют та їх похідних в Україні № 7183-1 від 10.10.2017. URL: http://w1.c1.rada.gov.ua/pls/zweb2/webproc4_1?pf3511=62710. (дата звернення: 12.03.2021).
3. Про Національний банк України: Закон України від 20.05.1999 № 679-XIV. Відомості Верховної Ради України (ВВР), 1999, № 29, ст.238.
4. Некіт К. Г. Правовий статус криптовалют в Україні та у світі. Юридичний науковий електронний журнал. № 1/2018. С. 40-42.
5. Кубай В. В. Чим є криптовалюта в Україні? Проблеми правового регулювання криптовалюти. URL: http://webcache.googleusercontent.com/search?q=cache:SfDb-3_dOs0J:aphd.ua/publication423/+&cd=6&hl=uk&ct=clnk&gl=ua (дата звернення: 12.03.2021).
6. Роз'яснення щодо правомірності використання в Україні «віртуальної валюти/криптовалюти» Bitcoin: Роз'яснення Національного Банку України від 10.11.2014. URL: <https://zakon.rada.gov.ua/laws/show/n0435500-14>. (дата звернення: 12.03.2021).
7. Цивільний кодекс України: Закон України від 16.01.2003 № 435-IV. Відомості Верховної Ради України, 2003, №№ 40-44, ст.356.

Полтава Катерина Олександрівна,

к.ю.н, асистент кафедри кримінального права та кримінально-правових дисциплін,

Липко Інна Вадимівна

студентка II курсу.

Полтавський юридичний інститут

Національного юридичного університету імені Ярослава Мудрого

КРИМІНАЛЬНО-ПРАВОВІ НАСЛІДКИ ВИЗНАННЯ ОСОБИ ОБМЕЖЕНО ОСУДНОЮ

На сьогоднішній день, концепція обмеженої осудності, не дивлячись на своє нормативне закріплення в законі (ст. 20 Кримінального кодексу України (надалі – КК України), є дискусійною в силу своєї неоднозначності і теоретичної неопрацьованості, активний дослідницький інтерес до вказаної проблеми існує в декількох галузях наук (в кримінальному праві, кримінології, судовій психіатрії, психології і т.д.), і при цьому позиція кожної з них має самостійне значення для характеристики нормативних параметрів обмеженої осудності.

До теперішнього часу єдиного підходу до проблеми психічних аномалій в науці кримінального права не вироблено, хоча такі спроби протягом досить тривалого часу неодноразово мали місце. Тому актуальність дослідження даного питання досить значна, тим більше, що його висновки можуть мати серйозне значення для практичного застосування насамперед кримінальних і кримінально-виконавчих норм, що стосуються врегулювання питання стосовно психічних аномалій злочинця. Правозастосовна практика в даному питанні наполегливо вимагає вироблення єдиних методологічних принципів, які забезпечать її єдність.

Проблематику обмеженої осудності досліджували такі науковці, як: В.М. Бурдін, О.В. Зайцев, Н.Г. Іванов, Р.І. Міхеев, Т.М. Приходько, О.Д. Сітковська та інші.

Вітчизняний законодавець закріпив концепцію «обмеженої осудності» в ст. 20 КК України [1]. Згідно з цією статтею, підлягає кримінальній відповідальності особа, визнана судом обмежено осудною, тобто така, яка під час вчинення злочину, через наявний у неї психічний розлад, не була здатна повною мірою усвідомлювати свої дії (бездіяльність) та (або) керувати ними.

Кримінально-правове значення обмеженої осудності обумовлене індивідуалізацією кримінальної відповідальності, що впливає зі змісту частини 2 ст. 20 КК України: визнання особи обмежено осудною

враховується судом при призначенні покарання і може слугувати підставою для призначення примусових заходів медичного характеру.

У науковій літературі немає єдиного підходу до питання стосовно впливу психічного розладу, який не виключає осудності, на форми і межі відповідальності винних.

Ряд науковців, які досліджували розглядувану проблему, вважають, що ця обставина повинна розглядатися судом як обставина, що пом'якшує кримінальну відповідальність [2, с. 232]. Аналогічна точка зору закріплена і в п. 6 Постанови Пленуму Верховного Суду України від 03.06.2005 року № 7 «Про практику застосування судами примусових заходів медичного характеру та примусового лікування» [3].

О.В. Зайцев, пропонуючи доповнити ст. 66 КК України вказівкою на стан обмеженої осудності, зауважує, що відповідний стан не надає можливості впевнено у всіх випадках стверджувати про пом'якшення покарання правопорушнику [4, с. 145].

Хоча вітчизняний законодавець у ч. 2 ст. 20 КК України і вказує, що обмежена осудність враховується при призначенні покарання, однак не розкриває як саме. І тільки на підставі аналізу ст.ст. 66, 67 КК України, можна стверджувати, що обмежена осудність визнається лише як обставина, яка пом'якшує відповідальність. При цьому, виходячи із змісту ст. 20 КК України підстав для пом'якшення покарання особі, визнаній обмежено осудною в імперативному порядку, не існує.

Наприклад, вироком Ізюмського міськрайонного суду Харківської області від 11.09.2017 року обмежену осудність визнано як обставину, яка пом'якшує відповідальність, оскільки обвинувачений згідно з висновком амбулаторної комплексної судової психолого-психіатричної експертизи виявляє органічний емоційно-лабільний (астенічний) розлад особистості (органічне ураження ЦНС внаслідок перинатальної патології, стійкий астено-невротичний синдром, з психопатоподібною поведінкою, наявністю абортивних судомних еквівалентів у вигляді соноходіння, соноговоріння, середньої частоти) [5]. Натомість вироком Слов'янського міськрайонного суду Донецької області від 14.12.2015 року обвинуваченого визнано винуватим у скоєнні кримінального правопорушення, передбаченого ч. 1 ст. 310 КК України, а визнання злочину в стані обмеженої осудності (виявляє органічно бредовий розлад) як обставину, що пом'якшує покарання не визнано [6].

Слід зазначити, що на даний час підготовлено проєкт КК України (контрольний текст станом на 29.03.2021), де обмеженій осудності присвячено окрему статтю. Відповідно до ч. 3 ст. 2.2.4 проєкту КК України обмежена осудність особи враховується у випадках, передбачених пунктом (є) ч. 1 ст. 3.2.2 (обставини, які пом'якшують покарання за злочин та проступок), пунктом (в) ч. 1 ст. 3.6.4 (застосування примусової психіатричної допомоги) [7]. На думку О.В. Зайцева, такий підхід у вигляді подвійного впливу на злочинця, як призначення покарання із одночасним застосуванням до нього примусової психіатричної допомоги, викликає низку зауважень, оскільки в кримінально-правовому контексті оцінка суспільної небезпеки особи через її психічний стан є можливою або у випадку визнання її неосудною, або у випадку важкого психічного розладу, який виник після вчинення злочину [4, с. 146].

Отже, згідно діючого законодавства обмежена осудність визнається лише як обставина, яка пом'якшує відповідальність. При цьому, виходячи із змісту ст. 20 КК України підстав для пом'якшення покарання особі, визнаній обмежено осудною в імперативному порядку, не існує. До осіб, які вчинили кримінальне правопорушення в стані обмеженої осудності можуть бути застосовані примусові заходи медичного характеру. Як показує практика, вказані заходи застосовуються разом і ухваленням обвинувального вироку, а з огляду на ступінь психічного розладу застосовуються такі заходи, як: надання амбулаторної психіатричної допомоги в примусовому порядку або госпіталізація до психіатричного закладу із звичайним наглядом.

Література:

1. Кримінальний кодекс України: Закон України від 05.04.2001 року № 2341-III. URL: <http://zakon5.rada.gov.ua/laws/show/2341-14>. (дата звернення: 11.05.2021).
2. Шаповалова Л.І. Ураховання обмеженої осудності особи під час кримінального провадження за новим Кримінальним процесуальним кодексом України. Юридичний часопис Національної академії внутрішніх справ України. 2013. №2. С. 232-237.
3. Про практику застосування судами примусових заходів медичного характеру та примусового лікування: Постанова Пленуму Верховного Суду України від 03.06.2005 року №7. URL: <http://zakon0.rada.gov.ua/laws/show/v0007700-05>. (дата звернення: 11.05.2021).

4. Зайцев О.В. Обмежена осудність: перспективи вдосконалення законодавчої регламентації. Вісник ЛДУВС ім. Е.О. Дідоренка. 2020. Вип. 4 (92). С. 140-152.
5. Вирок Слов'янського міськрайонного суду Донецької області від 14.12.2015 року в справі №243/9440/15-к. URL: <http://www.reyestr.court.gov.ua/Review/54324149>. (дата звернення: 11.05.2021).
6. Вирок Заводського районного суду м. Миколаєва від 27 січня 2014 року в справі № 1-кп/487/82/14. URL: <http://www.reyestr.court.gov.ua/Review/40944869>. (дата звернення: 11.05.2021).
7. Контрольний проєкт КК станом на 29.03.2021 р. URL: <https://newcrim.nalcode.org.ua/criminal-code>. (дата звернення: 11.05.2021).

Полтавець Ю.В.,

*студентка 1 курсу магістратури, 6 групи факультету адвокатури
Національного юридичного університету ім. Я. Мудрого*

ПРОБЛЕМИ МАТЕРІАЛЬНО-ТЕХНІЧНОГО ЗАБЕЗПЕЧЕННЯ АГРОПРОМИСЛОВОГО КОМПЛЕКСУ

Розвиток агропромислового комплексу України безпосередньо залежить від його матеріально-технічного оснащення. На жаль, в даний час складається тенденція зниження технічної оснащеності галузі, зростання витрат, пов'язаних з підтриманням старої зношеної техніки в робочому стані. Це в свою чергу призводить до зростання собівартості продукції, зниження фінансового результату діяльності підприємств та конкурентноздатності сільськогосподарської продукції.

Для держави технічна і технологічна модернізація сільського господарства є стратегічно важливим курсом розвитку. У той же час суб'єкти аграрного господарювання мають низькі інвестиційні можливості, існують в рамках жорстких виробничо-господарських обмежень і дефіциту фінансових ресурсів. У цих умовах особливою актуальності набуває необхідність відновлення технічного потенціалу аграрного сектора і формування механізму його відтворення.

Ю. В. Самойлик зазначає, що для розвитку матеріально-технічного забезпечення сільськогосподарських підприємств необхідно дотримуватися таких елементів:

- підвищення рівня інноваційної активності підприємств АПК;
- збільшення державної підтримки інвестиційних проєктів щодо оновлення матеріально-технічної бази АПК;
- розвиток лізингових, орендних та кредитних відносин;
- організація сільськогосподарських обслуговуючих кооперативів зі спільним використанням техніки;
- зв'язки та співпраця з агросервісними підприємствами;
- вдосконалення техніко-технологічних процесів підприємств агропромислового комплексу [2].

На думку Смолинської С.Д, та Мельника І.В., фінансовий лізинг є найефективнішим заходом державної підтримки як сільськогосподарських товаровиробників, так і заводів сільськогосподарського машинобудування. Адже 100% коштів, виділених у держбюджеті на закупівлю лізингової техніки та обладнання, перераховуються на заводи сільськогосподарського машинобудування, що дає змогу забезпечувати робочі місця, розв'язувати соціальні проблеми виробничих колективів, оновлювати матеріально-технічну базу підприємств [3].

Як зазначає Волощук Ю.О., перевищення рівня оновлення та придбання основних засобів над рівнем їх вибуття та списання; можливість отримання інвестицій та доступу до державних програм дозволяє сформувати та ефективно використовувати основні засоби для підвищення обсягів виробництва продукції та вирівнювання рівнів соціально-економічного розвитку регіонів [1].

Тому варто підсумувати, що технічне переозброєння виробництва дозволить сільськогосподарським підприємствам забезпечити перехід до інтенсивних технологій, значно підвищити продуктивність праці, більш раціонально використовувати виробничі ресурси. Використання нової сучасної техніки і технологій спричиняє необхідність підготовки висококваліфікованих кадрів, відповідної мотивації праці,

дотримання комплексу інтересів працівника і створення належних умов праці та відпочинку. Зростання платоспроможності сільських товаровиробників відібується і на вітчизняному машинобудуванні, заводи будуть прагнути виробляти конкурентноздатну техніку.

Література:

1. Волощук Ю.О. Формування та відтворення матеріально-технічної бази аграрної сфери. Подільський вісник: сільське господарство, техніка, економіка. Випуск 29. 2018. С. 135-145. URL: <http://188.190.33.55/jspui/bitstream/123456789/5707/1/ПВ-29-135-146.pdf>
2. Самойлик Ю.В. Матеріально-технічне забезпечення АПК: тенденції, механізми, перспективи. Економіка і регіон. 2014. № 4. С. 17–22. URL: http://nbuv.gov.ua/UJRN/econrig_2014_4_6
3. Смолінська С.Д. Мельник І.В. Фінансові проблеми матеріально-технічного забезпечення аграрних підприємств. Молодий вчений. №1(53). 2018. С. 545-548. URL: <https://dspace.uzhnu.edu.ua/jspui/bitstream/lib/18308/1/№1%20%2853%29%20-%204.pdf#page=135>

Примаченко Віталій Федорович,

завідувач кафедри кримінального права та кримінології,

кандидат юридичних наук, доцент,

Саранцев Назар Максимович,

курсант

Дніпропетровський державний університет внутрішніх справ

ФОРМИ СПІВУЧАСТІ ЗА ОБ'ЄКТИВНОЮ ОЗНАКОЮ

Згідно з ч. 1 ст 27 ККУ співучасниками визнаються виконавці, організатори, підбурювачі та пособники, у ч. 2 цієї ж статті сказано про співвиконавців. Відповідно, можна розрізнити співучасть, в якій усі співучасники кримінального правопорушення будуть його виконавцями, та співучасть у розподілі ролей, коли співучасники виконують різні функції у кримінальному правопорушенні (виконавець, пособник, підбурювач тощо). Таким чином, у ст. 27 містяться поняття співучасті у формі співвиконавства та з розподілом ролей. Це поділ співучасті на дві форми, заснований на ролі співучасників кримінального правопорушення, тобто за об'єктивними ознаками.

Виходячи з класифікації за об'єктивними ознаками виділяють просту та складну форми співучасті.

Простою формою співучасті є вчинення кожною особою спільних дій, що становлять об'єктивну сторону певного кримінального правопорушення. У таких випадках кожен із співучасників виступає як злочинець. У разі співвиконавства всі учасники можуть діяти одночасно (наприклад, при вчиненні вбивства, в одному випадку всі завдають жертві смертельні рани, в іншому - одні тримають жертву, інші – наносять смертельні рани) або за принципом послідовності. Наприклад, візьмемо такий вид кримінального правопорушення як підробка грошових одиниць (ст. 199) у якому учасники можуть мати різні ролі (одні займаються виготовленням, інші перевезенням цих грошей, збутом і т.п.).

При такому виді співучасті, кожен співвиконавець має усвідомлювати, що він та інші особи (співвиконавці) спільно вчиняють одне і те саме кримінальне правопорушення.

Співвиконавство з попереднім порозумінням має місце у випадках, коли між усіма учасниками кримінального правопорушення була присутня змова щодо спільного його вчинення до безпосереднього початку. Таким чином, можливий розподіл ролей між співучасниками такого кримінального правопорушення. Наприклад, одному наказано відкрити сховище, іншому - викрасти майно зі сховища, а наступному - надати транспортний засіб для перевезення викраденого майна або діяти як спостерігач, щоб не уникнути проблем під час крадіжки. Варто зазначити, що всі з учасників кримінального правопорушення перед його початком погодився з даною йому роллю яка передбачає конкретні дії спрямовані на досягнення спільної злочинної мети.

Під складною формою співучасті розуміється вчинення кожним з суб'єктів кримінального правопорушення різних за правовою оцінкою та правовим характером дій або бездіяльності. При такій формі співучасті дії або бездіяльність суб'єктів утворюють різні види співучасті і виходять за рамки співвиконавства. Відповідно для складної форми співучасті є притаманним розподіл ролей між співучасниками які мають такі ролі як *виконавець, організатор, підбурювач та пособник*. Не завжди при вчиненні кримінального правопорушення мають бути присутні всі перелічені вище види співучасників, наявності виконавця і принаймні хоча б щн одного з названих видів співучасників.

На практиці форми та види співучасті можуть переплітатися. Наприклад, у випадку з вчиненням кримінального правопорушення організованою групою, у присутності організатора, підбурювача та співучасника можливе здійснення об'єктивної сторони кримінального правопорушення (повністю або частково) двома або більше учасниками, які діють як співучасники.

У таких випадках при визначення форми та виду співучасті, ролі кожного із співучасників важливе для з'ясування характеру та ступеня суспільної небезпеки, вчиненої кожним із співучасників, для кваліфікації правопорушення та їх відповідальності.

Співучасть можлива як на стадії готування, замаху та під час безпосереднього виконання об'єктивної сторони кримінального правопорушення (приєднання до злочинної діяльності), та закінченого кримінального правопорушення.

Співучасть на стадії закінченого кримінального правопорушення можлива лише в одному випадку: коли пособник за попередньою домовленістю з іншими співучасниками починає діяти після безпосереднього вчинення кримінального правопорушення (фактично на цій стадії відбувається лише реалізація попередньої домовленості, досягнутої на стадії підготовки, замаху або вчинення саме об'єктивної сторони кримінального правопорушення). При цьому його дії спрямовані на переховування злочинця, знарядь чи засобів кримінального правопорушення, слідів кримінального правопорушення або предметів, здобутих злочинним шляхом та ін.

Домовленість суб'єктів кримінального правопорушення заздалегідь про вчинення таких дій є правовою підставою для визнання зазначених дій пособництвом й окрім того ознакою, яка відділяє співучасть у такому виді пособництва від причетності до кримінального правопорушення (не обіцяного заздалегідь приховування певного кримінального правопорушення, неповідомлення про кримінальне правопорушення, потурання кримінальному правопорушенню)

Дії співучасників – як у складній формі співучасті так і при співвиконавстві – можуть збігатися у часі, а можуть і не збігатися, тобто вчинюватися послідовно.

Висновок. У даній роботі була розглянута класифікація співучасті у кримінальному правопорушенні за об'єктивною ознакою, а саме проста та складна форми співучасті. Об'єктом кримінального правопорушення вважаються суспільні відносини, що охороняються кримінальним законодавством, тобто певне благо якому правопорушенням завдається реальна шкода або виникає загроза такої шкоди. Відповідно у цій роботі фігурує різниця між відношенням суб'єктів до завдання шкоди об'єкту кримінального правопорушення.

Список використаних джерел

1. Конституція України від 28 червня 1996р., К.: 1996р.
2. Конституційний кодекс України від 1 вересня 2001р., К.: “А.С.К.”, 2001р.
3. Кримінально-процесуальний кодекс України, Цивільний процесуальний кодекс України, (станом на 1 вересня 2001р.) – К.,: Юрінком Інтер, 2001р.
4. Кримінальне право України. Загальна частина: Підручник для студентів юридичних вузів / М.І. Бажанов. За ред. проф. М.І. Бажанова, В.В. Сташика, В.Я. Тація – Київ – Харків. Юрінком Інтер-Право. 2001р.
5. Науково-практичний коментар Кримінального кодексу України від 5 квітня 2001 / За ред. М.І. мельника, М.І. Хаврашока. – К.: Канон, А.С.К., 2001р.
6. Кримінальне право України. Загальна частина: Підручника для студентів юридичних вузів і фак / Г.В. Андрусів, П.П. Андрушко, В.В. Банківський та ін.: За ред. П.С. Мати шевського та ін – К.: Юрінком Інтер. 1999р.

ІСТОРІЯ РОЗВИТКУ КРИМІНАЛЬНОГО ЗАКОНОДАВСТВА НА ТЕРИТОРІЇ СУЧАСНОЇ УКРАЇНИ

Розгляд даної теми є досить актуальним, бо для української держави зміни у законодавстві є досить звичним явищем, тому дослідити історію саме кримінального законодавства необхідно з приводи покарання та розгляду справ. Це дасть змогу зрозуміти та проаналізувати яким чином кримінальне законодавство закріпилося та стало одним з основних важелів правової норми.

Процес розвитку кримінального законодавства на пряму пов'язаний з розвитком права, бо саме з появою терміну права почалася велика історична епоха яка досі розвивається та вдосконалюється. Правом називають загальнообов'язкове формально визначене правило поведінки встановлене або визначене державою, як регулятор суспільних відносин яке формально закріплює міру свободи рівності та справедливості. Тому розвиток кримінального законодавства не може розвиватися без загального права в цілому [1].

Як свідчить багатотомна історія, то кримінальне право на пряму пов'язане зі злочинністю, бо саме злочинні діяння мають прямий зв'язок з даною галуззю права. Дуже помітно на території України зростають злочини проти життя та здоров'я особи. Це обумовлено складними перехідними етапами розвитку держави. Справа в тому, що з розвитком держави розвивається й суспільство стає демократичним та набуває нового статусу. Так само і правопорушення набирають нових обертів та починають спричиняти певний дискомфорт мирному суспільному ладу. Боротьба зі злочинністю в нашій державі здійснюється за допомогою політичних, економічних, організаційних, законодавчих та інших заходів. Але тільки кримінальне законодавство створює необхідну правову основу (базу) для боротьби зі злочинністю [2].

Деякі науковці пов'язують розвиток кримінального права з глобалізацією суспільства. Сьогодні без врахування факторів глобалізації в організації й реалізації державної кримінальної політики неможливо синхронізувати національні засоби соціально-правового контролю над злочинністю з міжнародними і зокрема загальноєвропейськими підходами й стандартами. Взагалі за підрахунками В. Лунесева існує три кримінологічних аспекти глобалізації суспільства. Перший аспект – це проблема зайнятості населення, що пов'язане з досить відрідняти багату частину населення від бідної частини. Другий аспект – це проблема ринків фінансової спекуляції, що досить пов'язано з розвитком інформаційних технологій та віртуальних грошей, які теж негативно впливають на криміногенну обстановку. Третій аспект – це контроль влади за правопорушеннями, тому що не всі владні структури забезпечують повноцінний контроль та профілактику суспільно-небезпечних діянь [3].

Розвиток кримінального законодавства також обумовлене розвитком злочинів, яке набувають нових обертів та тероризують суспільство ступінню своєї суспільної небезпечності. До початку дев'ятого століття професія злодія не набувала швидкого поширення. Це обумовлено тим, що жителі населених пунктів досить досконало знали один одного, а тим саме це досить сильно ускладнює приховання факту злочинності. Одним із перших злочинських промислів на території України було конокрадіство. Превалювання степних земель та межування їх з кочовими племенами зумовлювало його поширення. Майже в кожному регіоні були особи, які викрадали коней і після змінення їх зовнішнього вигляду продавали здобич на ринках. Попри введення нових змін у кримінальне законодавство кримінальна обстановка все одно значно погіршувалася. Злочинне середовище стало активно зміцнювати позиції, що давало змогу його представникам виживати й вдаватися до правового беззаконня. Це призводило до кримінальної професіоналізації злочинців. Злочинці почали підходити до кожного діяння досить підготовлено та починали обходити певні рамки законності спираючись на особисту хитрість, що досить ускладнювало не тільки розвиток законодавства, але й роботу правоохоронних органів в цілому [4].

Вже 5 квітня 2001 року українська держава побачила різке покращення вдосконалення кримінального законодавства з виходом у редакцію Кримінального кодексу України. Згідно статті 1 ККУ Кримінальний кодекс України має своїм завданням правове забезпечення охорони прав і свобод людини і громадянина,

власності, громадського порядку та громадської безпеки, довкілля, конституційного устрою України від кримінально-протиправних посягань, забезпечення миру і безпеки людства, а також запобігання кримінальним правопорушенням [5].

Отже, кримінальне законодавство на території сучасної України кожного року змінюється та набуває нового рівня аби покращити життя та спокій громадян. Злочинність неупинно зростає, тому кримінальне законодавство повинно створити такий вагомий правовий апарат боротьби зі злочинцями, аби суспільство зрозуміло, що їх діяння є караними, тому протиправна поведінка недоцільна.

Література

1. Скакун О.Ф. Теорія держави і права / О.Ф. Скакун; пер. з рус. – Х. : Консум, 2008. – 656 с.
2. Кримінальне право України: Загальна частина : підручник / [Ю. В. Баулін, В. І. Борисов, В. І. Гютогін та ін.]; за ред. проф. В. В. Сташиса, В. Я. Тація. – 4-те вид., переробл. і допов. – Х. : Право, 2010. – ___ с.
3. Житний О.О. Розвиток кримінального права України в умовах глобалізації (загальні тенденції та перспективи дослідження) / О.О. Житний // Форум права. – 2013. - №1 С. – 306-311 [Електронний ресурс] – Режим доступу: file:///C:/Users/%D0%9F%D0%B0%D0%B2%D0%B5%D0%BB/Downloads/FP_index.htm_2013_1_54%20(1).pdf
4. Макаренко Н. К. Розвиток злочинності на території України//URL: file:///C:/Users/%D0%9F%D0%B0%D0%B2%D0%B5%D0%BB/Downloads/77%D0%A2%D0%B5%D0%BA%D1%81%D1%82%20%D1%81%D1%82%D0%B0%D1%82%D1%82%D1%96-159-1-10-20170811.pdf (дата звернення 28.01.2021)
5. Науково-практичний коментар Кримінального кодексу України : станом на 10 жовт. 2016 р. / К. І. Беліков та ін. ; за заг. ред. О. М. Литвинова. Київ : ЦУЛ, 2016. 528 с.

Романів В.І.,

*студент 3 курсу Інституту прокуратури та кримінальної юстиції
Національно-юридичного університету імені Ярослава Мудрого.
Науковий керівник: к. ю. н., асистент Березний О.І.*

ОСОБЛИВОСТІ ЗАСТОСУВАННЯ ДОМАШНЬОГО АРЕШТУ В ЗАРУБІЖНИХ КРАЇНАХ

Домашній арешт визначається як запобіжний чи карний захід, що полягає в певних обмеженнях щодо пересування, заборони спілкування та інших заходах, що застосовується судом або іншими суб'єктами кримінального процесу з метою запобігти продовженню злочинної діяльності та можливості приховування від слідства та суду. В порівнянні з Україною, ряд країн, зокрема: Латвія, Литва, Словенія, Франція, Італія, Казахстан, Молдова містять свої особливості щодо застосування останнього, а тому дослідження такого досвіду є необхідним для вдосконалення національного законодавства та правозастосовної практики в цілому, а тому, доцільно їх розглянути.

У Латвійському кримінально-процесуальному законодавстві зазначається, що домашній арешт призначається постановою суду або слідчим суддею щодо підозрюваного та обвинуваченого. У ст. 282 КПК зазначається, що особа має право відбувати домашній арешт за постійним місцем проживання, якщо на це надали згоду інші повнолітні співмешканці. Крім того, законодавством передбачені наступні обмеження, що можуть бути застосовані: можливість контролювати кореспонденцію та засоби зв'язку; встановлювати внутрішній порядок і режим в місці утримання; обмежувати коло речей, які перебувають в індивідуальному користуванні та ін. [2]

Правовою основою домашнього арешту в Литві є ст.ст. 120, 121, 132 КПК, відповідно до яких цей захід призначається тільки слідчим суддею або постановою суду. До обов'язків підозрюваного віднесено: перебування за місцем проживання, не відвідувати громадські місця і не спілкуватися з певними особами. За порушення умов останнього, до особи може бути призначений арешт, а термін домашнього арешту не може перевищувати в сукупності більше, ніж шість місяців. [3]

У Словенії в разі отримання ордера на домашній арешт обвинувачуваний не може залишати будинок, де він постійно чи тимчасово проживає, або державну лікувальну чи піклувальну установу, в якій він перебуває. Суд здійснює нагляд за виконанням цього заходу безпосередньо або через поліцію. [6, с. 23.]

Свої особливості щодо домашнього арешту містяться і в законодавстві Італії. Зокрема, там зазначено, що якщо обвинувачений не може забезпечити свої життєво необхідні потреби через такий запобіжний захід, то він протягом визначеного часу може займатися трудовою діяльністю. Контроль за додержанням вимог останнього здійснюється прокурором або поліцією. [4]

У КПК Франції, на відміну від розглянутих європейських кримінально-процесуальних кодексів, відсутнє поняття «запобіжний захід». Однак у ньому передбачений *судовий контроль*. Він являє собою комплексне правообмеження, що включає: заходи, які забезпечують неможливість сховатися особі (заборона виїзду); заходи, які забезпечують неможливість здійснення ним нових злочинів (заборона займатися певною професійною діяльністю) заходи, які захищають потерпілого) Згідно зі *ст. 137 КПК Франції* особа, яка перебуває під слідством, може перебувати під домашнім арештом з електронним контролем. Домашній арешт може бути накладено на особу слідчим суддею (*ст. 138*). [1, с. 4]

Нагляд за розміщенням із використанням електронного контролю здійснюється співробітниками тюремної служби, які мають право при цьому використовувати персональні дані такої особи. Нагляд за електронним пристроєм може бути покладено на приватних юридичних осіб. Під час здійснення електронного нагляду співробітники пенітенціарних установ, що відповідають за нього, можуть відвідувати арештовану особу. Але при цьому вони *не можуть увійти в будинок без згоди його господаря*. Співробітники повинні відразу ж повідомляти суддю про вжиті ними кроки. Рішення про застосування домашнього арешту виносяться на термін не більше шести місяців, які можуть бути продовжені поетапно, максимально до двох років, а в разі порушення умов домашнього арешту, даний запобіжний захід може бути змінений на взяття під варту. [1, с. 4-5]

Відповідно до КПК Республіки Молдова, домашній арешт застосовується до осіб, обвинувачених у вчиненні незначного злочину, злочину середньої тяжкості, тяжкого злочину або з необережності. Також домашній арешт може бути обрано щодо осіб віком понад 60 років, інвалідів I групи, вагітних жінок та жінок, які мають на утриманні дітей віком до восьми років, обвинувачених у вчиненні особливо тяжкого злочину. Зазвичай домашній арешт пов'язаний із певними обмеженнями: заборонаю виходити з житла; обмеженням телефонних розмов, необхідності отримання й відправлення кореспонденції та використання інших засобів зв'язку; заборонаю спілкуватися з певними особами та приймати будь-кого в себе вдома. [6, с. 23]

Досить цікавим є підхід Казахстану з цього питання. У ст.ст. 146, 147 КПК зазначається, що домашній арешт застосовується до заарештованого і полягає в обмеженні виходу з житла. Крім того, місце його проживання може охоронятися, а поведінкою особи встановлюється нагляд органом, що здійснює кримінальний процес. Такий орган може перевіряти заарештованого за місцем проживання в будь-який час, а перевірка допускається не більше двох разів в денний час і одного разу – в нічний. Знаходження посадової особи з метою перевірки в житлі не повинно тривати довше, ніж 30 хвилин, а також допускається лише за згодою заарештованого та співмешканців.[5] Домашній арешт як вид запобіжного заходу не є виключно компетенцією суду. Так, КПК Казахстану передбачає, що домашній арешт може бути застосований як прокурором, так і судом. Спеціальними умовами застосування домашнього арешту є: наявність у особи житла можливість охорони місця проживання арештованого та встановлення нагляду за його поведінкою наявність компетентного органу/посадової особи, що здійснює нагляд. Під житлом мають на увазі квартиру, будинок або кімнату, а в умовах плавання – каюту, річкове або морське судно, де підозрюваний проживає одноосібно, з сім'єю або з іншими особами, а також інше спеціальне місце або приміщення. Спеціальне місце або приміщення – це лікарня, клініка, пансіонат, дача, інші місця і приміщення. У разі необхідності місце утримання під домашнім арештом визначається органом, що проводить кримінальний процес. Це може бути лікарня, клініка, пансіонат, дача, інші місця та орендовані приміщення. [1, с. 6-7]

Дослідження особливостей домашнього арешту у зарубіжних країнах дає можливість провести паралелі з врегулюванням цього питання в національному законодавстві та внести певні зміни щодо прогалин і недоліків. Після цього стає можливим вироблення власного ефективного механізму правозастосування цього запобіжного заходу з урахуванням зарубіжного досвіду, з дотриманням прав людини та міжнародних стандартів.

Список використаних джерел:

1. Домашній арешт як запобіжний захід. Застосування електронних засобів контролю (зарубіжний досвід): [Електронний ресурс]: Режим доступу: <http://euinfocenter.rada.gov.ua/uploads/documents/29141.pdf>.
2. Уголовно-процесуальний кодекс Латвії: [Електронний ресурс]: Режим доступу: http://www.pravo.lv/likumi/29_upz.html. (Дата звернення: 12.04.2021р.).
3. Кримінально-процесуальний Кодекс Литви (Baudžiamojo proceso kodeksas): [Електронний ресурс]: Режим доступу: <https://e-seimas.lrs.lt/portal/legalAct/lt/TAD/TAIS.163482/asg>. (Дата звернення: 12.04.2021р.).
4. Кримінально-процесуальний кодекс Італії (Code pénal): [Електронний ресурс]: Режим доступу: <https://www.legifrance.gouv.fr/codes/id/LEGITEXT000006070719/> (Дата звернення: 12.04.2021р.).
5. Уголовно-процесуальний кодекс Казахстану: [Електронний ресурс]: Режим доступу: https://online.zakon.kz/document/?doc_id=31575852#pos=4;106. (Дата звернення: 12.04.2021р.).
6. Фаринник В. І. Сутність та особливості застосування запобіжного заходу у вигляді домашнього арешту / Фаринник В. І. // Юридичний часопис Національної академії внутрішніх справ. – 2015. – №1. – С. 15-28.

Семененко М.І.,

*студентка I курсу факультету міжнародної торгівлі та права
Київського національного торговельно-економічного університету
Науковий керівник: к.ю.н., доцент кафедри адміністративного,
фінансового та інформаційного права Шевченко О.В.*

ПРАВОВА ДОКТРИНА ЯК ДЖЕРЕЛО ОБ'ЄКТИВНОГО ПРАВА: СУТНІСТЬ ТА РОЛЬ У СУЧАСНОМУ ПРАВІ

У зв'язку з розвитком сучасної правової системи в Україні та проведенням правової реформи виникає необхідність дослідження сутності та ролі правової доктрини як джерела права. Уособлюючи правові концепції, ідеї та принципи, правова доктрина здатна вдосконалити чинне законодавство. Положення, що вироблені правовою доктриною, безумовно враховуються у процесі використання правових норм, зокрема під час прийняття певного рішення, тим самим набуваючи якості джерела права.

На даному етапі питаннями дослідження правової доктрини займається досить велика кількість науковців, серед яких М. В. Кармаліта [1; 2] І. В. Семеніхін [3], Є. Ю. Полянський [4], А. Є. Шевченко [2], О. Щербанюк [5] та ін. Однак, не можна вважати дане питання повністю вивченим, оскільки воно все ще потребує розгляду, узагальнення та аналізу.

Вважаємо за необхідне розглянути суть поняття «правова доктрина». Вона розглядається як джерело або форма права, що включає систему поглядів правознавців на державно-правові явища, науково обґрунтовує соціально важливі проблеми для їх ефективнішого вирішення та розкриває ключові перспективи розвитку держави в області права [4, 297].

Як зазначають Шевченко А. Є. та Кармаліта М. В. – основною метою правової доктрини є забезпечення порядку у суспільних відносинах та вирішення різноманітних юридичних казусів. Оскільки, вона володіє вищим авторитетом ніж юридична наука та до її складу входять найцінніші розробки для суспільства, які позитивно впливають на розвиток правових та державних інститутів, то вона має значущий характер для сучасного суспільства [2, 52].

Сутність правової доктрини виявляється в тому, що вона є актуальною для визначення вірного напрямку правової політики держави як у політичній, так і у правовій сферах життєдіяльності суспільства. Крім того, вона володіє вищим авторитетом аніж юридична наука та вміщує найцінніші розробки для суспільства, що сприяють безперервному розвитку правових та державних інститутів [3, 26]. З однієї сторони, правова доктрина формується у відповідності з ідейно-ментальними особливостями правової системи та віддзеркалює національні традиції права, а з іншої сторони, показує широкі потреби політико-правового та соціально-економічного розвитку певної держави та її системи права. Більш того, вона пропонує конкретні

способи щодо вирішення наявних проблем, які з'являються під час розвитку правової держави [4, 298]. За допомогою правової доктрини відбуваються здійснення конкретних напрямів політичної влади, змінюються ціннісні орієнтири й зміст політичних принципів та норм, характер політичних інститутів, а також установлюється зв'язок політичних інтересів і політичних ідей. Крім того, правова доктрина слугує для усунення прогалів у праві, ліквідації суперечності норм права, забезпечує тлумачення права відповідно до його законів. Також вона, будучи системою уявлень та цінностей здійснює вплив на волю і свідомість усіх суб'єктів правової дійсності, від осіб, які застосовують право та правотворців до суб'єктів правовідносин [5, 201]. Ми переконані, що в Україні необхідно розвивати науку, в тому числі у напрямку права, з огляду на важливість наукової діяльності для пояснення правових норм.

Варто також відмітити, що в Україні правова доктрина ще й має важливу роль у нормотворчих процесах. Її вплив у цій сфері полягає в тому, що вона створює словник правових понять та категорій, які використовуються законодавцем, являється методологічною основою для підготування законопроектів, а також правова доктрина відображена у законодавчих актах та забезпечується підтримкою держави.

Проаналізувавши погляди науковців та опираючись на позицію М. Кармаліти [1, 6], серед переваг правової доктрини відмітимо: високий рівень науковості, що гарантується вченими-юристами на базі правових парадигм, які домінують у суспільстві; здатність правової доктрини до індивідуалізації до обставин певної справи, що уможлиблює прийняття справедливого та юридично правильного рішення; письмова форма вираження, що дає змогу встановити її зміст; добровільність у застосуванні правової доктрини, для неї характерним є постійне оновлення, яке здійснюється шляхом використання нових поглядів та ідей, але тільки після їх апробації на практиці та при підтримці більшості вчених, які займаються юриспруденцією (їх зараховують до категорії доктринальних); застосування в якості джерела права сприяє гармонізації системи права.

Проте поряд із перевагами важливо указати на її недоліки. Більшість вчених висловлюють думку про те, що недоліком правової доктрини є її пов'язаність з ідеологією, що стає причиною виникнення небезпеки переваги певних особистих чи групових інтересів, в результаті чого виникає несправедливість та нерівність. Наступним недоліком вважається відсутність системності правових доктрин, що може привести до плутанини та неузгодженості при вирішенні типових правових ситуацій. Також, виокремлюють такий недолік як невизначеність місця правової доктрини у системі правових джерел та її співвідношення з іншими джерелами права, що може спричинити колізію між ними [1, с. 6].

Таким чином, можемо зробити висновок, що правова доктрина виступає значущим джерелом права та важливим чинником упорядкування суспільних відносин. Вона є складовим елементом будь-якої розвиненої правової системи та виконує роль авторитетного та переконливого джерела права. Вона є актуальною для визначення вірного напрямку правової політики держави у різних галузях. Тому, вважаємо, на державному рівні потрібно підтримувати розвиток наукової роботи у галузі права.

Література:

1. Кармаліта М. Правова доктрина у романо-германській та англосаксонській правових сім'ях. // Підприємництво, господарство і право. – 2010. – № 2. – С. 6-9.
2. Шевченко А. С., Кармаліта М. В. Вплив правової доктрини на правотворчий процес в Україні. // Юридичний вісник. Повітряне і космічне право. – 2015. – № 3. – С. 52-57.
3. Семеніхін І. В. Правова доктрина: поняття, ознаки, структура. // Теорія та історія держави і права. Конституційне право. – 2016. – № 2. – С. 26-36.
4. Полянський С. Ю. Правова доктрина як базисна концепція права: природа, структура, значення. // Наукові праці НУ ОЮА. – 2015. – № 4. – С. 297-313.
5. Щербанюк О. Правові доктрини як фундамент розвитку юридичної науки. // Право України. – 2015. – № 9. – С. 201-203.

Сладков О.О.,
студент 1 курсу групи: МВ200016,
Гуманітарно-педагогічного факультету
Національного університету біоресурсів і природокористування України
Науковий керівник: Клименко К.О.

ІНСТИТУТ ПРЕЗИДЕНТСТВА У СИСТЕМІ ВЛАДИ ЗА РІЗНИХ ФОРМ ДЕРЖАВНОГО ПРАВЛІННЯ

Інститут президентства та його значуща роль у житті країни визначається відповідно до історичних традицій та різних умов, серед яких провідне місце займають політичні. У демократичних країнах, в яких діє принцип поділу влади, статус президента як глави держави має особливого значення, на нього покладається обов'язок виступати гарантом Конституції і здійснювати вище представництво. З даного питання, існує безліч наукових праць, думок та поглядів, але найцікавішими є ті, котрі досліджують інститут президентства у зв'язку з іншими органами влади та за різних форм державного правління. Серед вчених, які приділили увагу даному дослідженню можна назвати таких вітчизняних науковців як В. Шатіла, В. Ладиченка, П. Шляхтуна, та зарубіжних авторів Дж. Кері, М. Уоллерстайна, Дж. Сарторі, Х. Дж. Лінца, М. Шугарта, та інші [1, с. 9].

Метою даного дослідження є висвітлити питання інституту президентства з урахуванням актуальних політичних проблем у різних країнах.

Як один із найважливіших інститутів політичної системи, вперше інститут президентства зародився у Сполучених Штатах Америки. Відтак, батьківщиною президентства прийнято вважати саме США. На той час, виконавча влада майже у всіх країнах була монархічною, спадкоємною, у США ж главу держави почали обирати в ході загальних виборів. Пізніше, на початку XIX століття країни Латинської Америки перейняли досвід США, і почали переписувати свої конституції та вводити в державно-владні механізми інститут президентства. У середині XIX століття інститут президентства почав запроваджуватися у європейських країнах. Першими серед європейських країн, такі посади запровадили в структурі влади Франції та Швейцарії. Але не тільки Європа й Азія розбудовуватимуть владні інститути в своїх державах, закладаючи в них «елемент президентства». Навіть у найвіддаленіших кутках Африки в другій половині XX століття вже правитимуть власні президенти [3, с. 210].

На сьогоднішній день, як ми знаємо, майже у всіх країнах інститут президентства вважається главою держави. Так, наприклад у Конституції Угорщини є така норма: «главою держави Угорщина є Президент республіки». Аналогічні положення містить і італійська Конституція. В інших конституціях, акцент робиться на тому, що президент є главою виконавчої гілки влади. Так, наприклад, згідно з Конституцією США, «виконавча влада надається Президенту Сполучених Штатів Америки». Таке ж визначення має і Конституція Мексики. Конституції таких країн як Франція та Румунія, визначають президента як особу, яка забезпечує «нормальне функціонування публічних влад». Тобто визначає, що президент виступає своєрідним посередником між державою і суспільством, при цьому є «вищою посадовою особою».

Варто зазначити, що на сьогоднішній день, принцип взаємодії інститут президентства із гілками влади, порядок формування, визначають за формою правління, яка існує в цій країні. Як нам відомо, залежно від правового статусу глави держави й порядку формування цього вищого органу державної влади розрізняються дві основні форми державного правління – монархія і республіка. Розглянемо ті країни, в яких форма правління є республіканською [2].

Існують три основні різновиди республіканської форми правління: парламентарна республіка, президентська республіка і республіка змішаного типу. В парламентарних країнах «головне» місце серед влад належить парламенту як носію законодавчої влади і вищому представницькому органу. У всіх країнах з парламентарними формами правління є одноосібний глава держави - президент, роль якого зазвичай описують формулою: «Царствує, але не править». Тобто, мається на увазі, що глава держави, якими б широкими повноваженнями не наділявся, реальної участі в керівництві і управлінні державними справами не бере. Відповідно, його повноваження здійснюють інші державні органи, головним чином уряд, який і несе за них відповідальність.

Для президентських же республік характерною є рівність кожної з трьох гілок влади та їх незалежності одна від одної. Слід зазначити, що такі відносини ще не означають їх повного відокремлення. В таких країнах відсутній колегіальний орган носія виконавчої влади, яким у парламентарних країнах є, зазвичай, уряд. Це так званий жорсткий поділ влади, класичним прикладом застосування якого є США. Американська модель президентства відзначається своєю раціональністю: у ній відсутній дуалізм виконавчої влади, при якому президент і прем'єр-міністр часто суперничають за переважний вплив на урядову політику. Ця модель президентства не допускає і виникнення двовладдя в політичній системі США, коли президент проводить свою політику, а конгрес здійснює свій курс.

Характеризуючи президентську владу в Азії й Африці, необхідно все ж зазначити, що в окремих країнах на цих континентах (в Індії, Ізраїлі, Лівані) виникли такі системи президентського правління, які більше відповідають європейській моделі президентства. Вони передбачають більш обмежені прерогативи президента, ніж в американській, латиноамериканській і афро-азіатській моделях президентської влади.

Республіки змішаного типу системи державної влади характеризуються поєднанням рис президентської і парламентарної форм правління. Змішана система – це окремий вид політичної системи. Він був запроваджений у тих політичних системах, де «чисті» типи не працюють. Так, більшість країн посткомуністичного регіону обрали саме змішану політичну систему [4, с. 76].

Таким чином, як бачимо, місце та роль глави держави в сучасних країнах світу залежить від форми державного правління обраної відповідною країною. Обрання тих чи інших систем правління в різних країнах зумовлене низкою чинників, серед яких можна назвати такі як: традиції держави, історичні чинники, політичні, специфіка культури, співвідношення різних політичних сил і лідерів у період розроблення й прийняття конституції, тощо.

Список використаної літератури:

1. Галаган Л. Президент у системі влади за різних форм державного правління. Політичний менеджмент. №4. 2011. С.8 – 17.
2. Линц Х. Опасности президентства. URL: http://www.gumer.info/bibliotek_Buks/Polit/
3. Сухонос В. В. Світовий досвід закріплення статусу глави держави: історико-законодавчий контекст. Правова держава. Щорічник наукових праць Інституту держави і права ім. В. М. Корецького НАН України. Випуск 18. 2007. С. 207–217.
4. Шатіло В. А. Інститут президентства в системі державної влади України. Київ: Український центр політичного менеджменту. 2004. 159 с

*Тарасюк Д.В.,
курсантка 2-го курсу факультету підготовки фахівців
для підрозділів стратегічних розслідувань
Дніпропетровського державного університету внутрішніх справ*

ДИФЕРЕНЦІАЦІЯ КРИМІНАЛЬНОЇ ВІДПОВІДАЛЬНОСТІ

Актуальність теми. Безперечно, що одним із перспективних напрямів вдосконалення Кримінального кодексу [1] є диференціація кримінальної відповідальності. Однак, в наукових колах немає єдності ані щодо розуміння суті цього процесу, ані щодо виокремлення кола засобів, за допомогою яких здійснюється диференціація. До того ж науковці пропонують різні терміни щодо їх позначення, як наприклад, «засоби», «способи», «шляхи», «критерії». Видається, що така ситуація насамперед обумовлена відсутністю чітких вимог, яким повинні відповідати обставини, що претендують на визнання їх засобами диференціації кримінальної відповідальності.

Проблема визначення засобів диференціації кримінальної відповідальності недостатньо висвітлена у вітчизняній науковій та навчальній літературі. Загалом, проблемні питання щодо засобів диференціації

кримінальної відповідальності розглядалися лише в процесі дослідження окремих аспектів диференціації кримінальної відповідальності.

У вітчизняній кримінально-правовій доктрині «диференціація кримінальної відповідальності» у якості наукової категорії та інших форм її розуміння з'явилася відносно недавно, сформувалася ще у радянському кримінальному праві. Слід відзначити, що поняття диференціації кримінальної відповідальності було введено вченим В. І. Курляндським у 1975 році. На його думку, сутність диференціації юридичної відповідальності, полягала в тому, щоб класифікувати форми відповідальності в залежності від найбільш типових властивостей, які характеризують в узагальненому вигляді різні групи правопорушень. Відповідальність в кримінальному законодавстві, таким чином диференціювалася на кримінально-правову і некримінально-правову [2, с. 5].

Одним із принципів кримінально-правової політики називає диференціацію і індивідуалізацію кримінальної відповідальності й покарання П. Л. Фріс, вбачаючи його суть в тому, що кримінальна репресія не повинна мати зрівняльного характеру, що досягається завдяки здійсненню принципу диференціації. Він означає необхідність на законодавчому і правозастосовному рівнях розробки її застосування суворих заходів кримінально-правового впливу до осіб, що скоюють тяжкі кримінальні правопорушення, до небезпечних і злісних правопорушників, і порівняно м'яких - до осіб, що скоюють кримінальні правопорушення невеликої і середньої тяжкості, до ситуативних і випадкових правопорушників [3, с. 53-60].

Проте, маючи свою певну історію розвитку та вивчення диференціація кримінальної відповідальності на сьогоднішній день залишається феноменом який по-різному визначається і неоднозначно сприймається вченими.

Засобами диференціації кримінальної відповідальності слід визнавати обставини, що передбачені у КК України, для яких законодавець чітко визначив напрям і силу їх впливу на ступінь суспільної небезпеки посягання і, відповідно, на обсяг кримінальної відповідальності (види і розміри обмежень прав і свобод, що реалізуються в контексті кримінальної відповідальності).

Співвідношення диференціації та індивідуалізації кримінальної відповідальності

Характеризуючи поняття диференціації кримінальної відповідальності, дослідники не завжди чітко визначають зміст цього явища з-поміж інших суміжних явищ - індивідуалізації, криміналізації, пеналізації тощо. Зі метою розмежування цих кримінально-правових понять необхідної виокремити істотні ознаки кожного з них.

Для визначення всіх істотних ознак диференціації кримінальної відповідальності необхідно звернутися до логічного прийому порівняння. Безпосередньої необхідно порівняти диференціацію кримінальної відповідальності з її індивідуалізацією, встановити співвідношення з такими правовими явищами, як криміналізація (декриміналізація) та пеналізація (депеналізація) тощо.

Беззаперечним є той факт, що диференціація та індивідуалізація нерозривно пов'язані між собою, однак між ними є певні відмінності. В літературі зазначається, що ці явища тісно взаємопов'язані і в часі наслідують одне одне, хоча і мають різну правову природу. При диференціації законодавець окреслює загальні рамки караності, враховуючи ступінь суспільної небезпеки діяння, що піддається типізації. Тут судовий угляді обмежується суворими рамками закону. При індивідуалізації відповідальності суддя обирає міру покарання, керуючись уже врахованими законодавцем у санкції характером і типовим ступенем небезпеки та самостійно оцінюючи індивідуальний ступінь суспільної небезпеки скоєного [4, с. 17-18]. В.О.

Отже, маючи свою певну історію розвитку та вивчення диференціація кримінальної відповідальності на сьогоднішній день залишається феноменом який по-різному визначається і неоднозначно сприймається вченими. Ця проблема обумовлена не лише тим, що диференціація кримінальної відповідальності знаходиться у непростій теоретичній площині її усвідомлення та розуміння.

Диференціація кримінальної відповідальності - це визначення законодавцем у нормах Особливої та Загальної частин Кримінального кодексу виду та обсягу обмеження прав, свобод та інтересів особи у вигляді визначення виду основної (основних) та додаткового (додаткових) покарання, їх строку чи розміру, які можуть бути застосовані судом і визначенні ним у обвинувальному вирокі, винесеному щодо особи, визнані винною у вчиненні кримінального правопорушення.

Література:

1. Кримінальний кодекс України: прийнятий 5 квіт. 2001 р. Відомості Верховної Ради України (ВВР), 2001, № 25-26, ст.131
2. Музика А.А. Предмет кримінального правопорушення: теоретичні основи пізнання: моногр. Київ, 2015. 192 с.
3. Антипов В. В. Обставини, які виключають застосування кримінального покарання: монографія. В. В. Антипов, В. І. Антипов. Київ: Атіка, 2014. 208 с.
4. Сенаторов М.В. Потерпілий від кримінального правопорушення в кримінальному праві. Харків: Право, 2016. 208 с.

Ткаченко В.В.,

*курсант факультету підготовки фахівців
до підрозділів стратегічних розслідувань*

Дніпропетровського державного університету внутрішніх справ

ПРОБЛЕМАТИКА ЗЛОЧИНУ ПРИДБАННЯ, ОТРИМАННЯ, ЗБЕРІГАННЯ ЧИ ЗБУТ МАЙНА, ОДЕРЖАНОГО ЗЛОЧИННИМ ШЛЯХОМ

Придбання чи збут майна, здобутого злочинним шлях - це активна діяльність особи, що виявляється у купівлі або іншій сплатній передачі майна, здобутого злочинним шляхом, або зберіганні такого майна. Мова йде лише про дії, заздалегідь не обіцяні. Якщо такі дії були заздалегідь обіцяні, то вони утворюють, у силу ч. 5 ст. 27 КК України, пособництво. Придбання і збут, що не були заздалегідь обіцяні до закінчення злочину, тягнуть за собою відповідальність за самостійний злочин за ст. 198 КК України - як вид причетності до злочину (ч. 6 ст. 27 КК України). Даний злочин передбачає знання суб'єктом того, що придбане ним майно здобуто злочинним шляхом, тобто в результаті конкретного злочину, крадіжки, розбою тощо.

Проблеми причетності до злочину набувають особливої актуальності через те, що діяння, котрі відносяться до зазначеного інституту, мають розглядатися як такі, що сприяють настанню суспільно небезпечних наслідків, або уникненню винними у вчиненні злочину кримінальної відповідальності. У цих осіб створюється відчуття безкарності та всюдозволеності, що, у свою чергу, може призвести до вчинення ними повторних злочинів [1].

Суспільна небезпека придбання, одержання, зберігання або збуту майна, здобутого злочинним шляхом, є своєрідним стимулом до вчинення нових злочинів; є ефективною системою для швидкої реалізації майна, здобутого злочинним шляхом; сприяє вилученню з легального товарообміну матеріальних цінностей; зумовлює руйнування економічної системи України; перешкоджає пошуку злочинців і розкриттю злочинів; збувальники пропагують злочинний спосіб життя, втягують нових людей у злочинну діяльність [2].

Відповідальність за заздалегідь не обіцяне придбання чи збут майна, здобутого злочинним шляхом, уперше була встановлена на початку ХІІ ст. в «Руській правді», зокрема в розділі «Про крадіжку».

Відповідальність у цих актах встановлювалася тільки в тому випадку, якщо особа знала, що майно викрадене, а сумлінний покупець не притягувався до відповідальності. Відповідальність за торгівлю майном, здобутим злочинним шляхом, наставала за завідомого знання про те, що майно було здобуто саме злочинним шляхом. Покарання передбачало обов'язкове відшкодування збитків власникові майна й іншим особам, що постраждали від дії збувальника викраденого, а також накладався штраф на користь князя [3].

Безпосереднім об'єктом злочину є встановлений порядок набуття права володіння, користування й розпорядження майном. Об'єктивна сторона злочину характеризується наявністю хоча б одного діяння, заздалегідь не обіцяного виконавцю злочину, проте яке має причетність до вже вчиненого злочину

Збут майна, завідомо отриманого злочинним шляхом, означає дії, спрямовані на передачу майна третій особі, у результаті здійснення яких ця особа може розпоряджатися цим майном на свій розсуд. Збут такого майна може здійснюватися в різних формах, а за своєю юридичною природою всі форми злочинного збуту майна є рівнозначними; законодавець не вказує конкретної форми збуту [4].

Суб'єктом заздалегідь необіцяного придбання, одержання, зберігання або збуту майна, завідомо

здобутого злочинним шляхом, є осудна фізична особа, яка досягла 16-річного віку. Заздалегідь не обіцяне придбання, одержання, зберігання або збут майна, завідомо здобутого злочинним шляхом, вчинене службовою особою з використанням свого службового становища (за умови заподіяння значної шкоди або тяжких наслідків), вимагає кваліфікації за сукупністю злочинів – за ст. ст. 198 і 364 Кримінального кодексу України (зловживання владою або службовим становищем). Однак варто підкреслити, що суб'єктом цього злочину не можуть бути особи, що здобули майно злочинним шляхом і самі його збули; особи, що підбурювали до вчинення або сприяли вчиненню злочину, у результаті якого було здобуте майно, з метою наступного придбання або збуту цього майна. Погоджуємося з думкою В. Кузнєцова про те, що в цих випадках «...особа є суб'єктом того злочину, за допомогою якого було здобуте майно» [5].

Суб'єктивна сторона характеризується прямим умислом. Особа усвідомлює, що здобуває, одержує, зберігає та збуває майно, здобуте злочинним шляхом, і бажає вчинити такі дії. Усвідомлення того, що майно здобуто злочинним шляхом, є обов'язковою ознакою інтелектуального моменту умислу винної особи. При цьому не обов'язково знати характер та обставини вчиненого злочину. Зміст суб'єктивної сторони злочинного діяння розкривається через поняття вини, мотиву й мети.

Таким чином законодавець чітко визначив суб'єкт та об'єкт цього кримінального правопорушення, визначив санкцію та форми співучасті у різних випадках але у цій статті, як і багатьох статтях чинного кримінального кодексу. Уявимо ситуацію: ОСОБА1 злочинним шляхом заволодів транспортним засобом ОСОБИ2 та успішно збув за допомогою ОСОБИ3. ТЗ придбав ОСОБА4, особа ОСОБА2 написав заяву про викрадення ТЗ у поліцію. Через деякий час працівники поліції затримали ОСОБУ4 через нього слідство вишло на ОСІБ 3 та 1. Таким чином ТЗ повернувся до ОСОБИ2, ОСОБИ 1 та 3 були засуджені, ОСОБА 4 не ніс відповідальності, оскільки не знав про злочинні дії пов'язані з ТЗ. Залишається один момент — грошові кошти, які вніс ОСОБА 4 придбавши авто. Формується ситуація у якій людина залишається обманутою – без ТЗ та без грошей і цей момент ніяк не регулюється законодавством. На мою думку, цей момент є вагомою «дірою» в чинному законодавстві, яка потенційно робить небезпечними майнові відносини між громадянами.

Списки використаної літератури

1. Конституція України : Основний Закон України від 28.06.1996 р. № 254к/96-ВР // Відомості Верхов. Ради України. – 1996. – № 30. – Ст. 141.
2. Бердяга С. Придбання, одержання, зберігання або збут здобутого злочинним шляхом / С. Бердяга // Юридичний журнал. – 2005. – № 5(35). – С. 83–89.
3. Дудоров О. Про розмежування придбання чи збуту майна одержаного злочинним шляхом і легалізації злочинних доходів / О. Дудоров // Вісник прокуратури. – 2008. – № 10(88). – С. 43–61.
4. Вирок Олександрійського міського суду Кіровоградської області від 2 квітня 2007 р. // Єдиний державний реєстр судових рішень [Електронний ресурс]. – Режим доступу : <http://reyestr.court.gov.ua/Search>.
5. Даньшин М. В. Класифікація способів приховування злочинів у криміналістиці : автореф. дис. на здобуття наукового ступеня канд. юрид. наук : спец. : 12.00.09 «Кримінальний процес та криміналістика; судова експертиза» / М. В. Даньшин. – Х., 2000. – 19 с.

Учускіна В.В.,

здобувач Дніпропетровського університету внутрішніх справ

Науковий керівник: Приймаченко В.Ф.,

кандидат юридичних наук, доцент кафедри кримінального права та кримінології

ПОГАШЕННЯ ТА ЗНЯТТЯ СУДИМОСТІ ЩОДО ОСІБ, ЯКІ ВЧИНИЛИ КРИМІНАЛЬНЕ ПРАВОПОРУШЕННЯ ДО ДОСЯГНЕННЯ НИМИ ВІСНАДЦЯТИРІЧНОГО

Тематика кримінальних правопорушень серед осіб, що не досягли вісімнадцятирічного віку є досить актуальною, не тільки в Україні, а й у багатьох інших країнах світу. Оскільки зараз, у двадцять першому столітті, дуже великий потік неперевереної інформації, яка не фільтрується для сприйняття підлітками, саме

тому неповнолітні, в силу свого невеликого досвіду життя, ставлять для себе неправильні ідеали, і намагаються їм наслідувати. Наслідком цього дії неповнолітніх правопорушників останнім часом характеризуються все більшою жорстокістю і цинізмом. Підлітки беруть участь у групових злочинах, часто з використанням вогнепальної, холодної зброї, зустрічаються випадки жорстоких вбивств, нанесення тяжких тілесних ушкоджень, звалтувань, хуліганських дій, боулінгу над ровесниками, а також продажу наркотичних засобів. Отже проблематика погашення та зняття судимості з осіб, які вчинили кримінальне правопорушення до досягнення ними вісімнадцятирічного віку є досить серйозною, оскільки суб'єктами вчинених злочинів по факту є діти з ще не до кінця сформованою свідомістю, у яких все життя ще попереду.

Визначення поняття «погашення судимості» в законі відсутнє. У юридичній літературі пропонуються різні визначення цього поняття. Так І. І. Митрофанов вважає, що погашення судимості - це самодіюче припинення судимості осіб, яким призначено покарання, яке було ними відбуте або вони були звільнені від його подальшого відбування, або звільнені від відбування покарання з випробуванням, після закінчення строків, встановлених ст. 89 КК, за умови невчинення ними кримінальних правопорушень протягом таких строків [1, с. 54].

Найбільш суттєвими ознаками (рисами) поняття погашення судимості, які відображають її сутність і вказують на відмінність від суміжних кримінально-правових понять і явищ є:

1. Погашення судимості, пов'язане з двома найбільш суттєвими ознаками, притаманними судимості: а) судимості є таким правовим статусом особи, що є правовим наслідком вчинення нею суспільно небезпечного діяння, яке визнане законом у якості кримінального правопорушення; б) судимою особою визнається з дня набрання законної сили обвинувальним вироком суду. Отже, погашення судимості може мати місце лише за умов, коли вирок суду за вчинений особою кримінальний правопорушення набрав законної сили.

З цього випливає, що у випадках, коли особа засуджена вироком суду та відбула (чи відбуває) покарання за діяння, неправомірність і караність якого усунуто новим законом (декриміналізація), вона вважається не судимою - остання анулюється, оскільки немає фактичної підстави для самої судимості - діяння, за яке особа засуджена її призначено покарання, визнано таким, що не є кримінальним правопорушенням. Не визнається також судимою особа і у випадках її реабілітації, оскільки відсутня правова підстава виникнення судимості (так звані «квасисудимість») - вирок суду про визнання особи винною і призначення їй покарання визнаний актом реабілітації незаконним чи необґрунтованим [2, с. 74].

Отже, незаконність вироку, і як наслідок, реабілітація особи, анулює судимість. Виходячи з викладеного, не можна погодитися з висловленням у літературі поглядом, згідно з яким у випадках реабілітації особи, абої при звільненні від покарання (чи у випадках відбуття особою покарання) за діяння, яке визнане не кримінальним правопорушенням і не карним (декриміналізованою), має місце погашення судимості. Недолік даної позиції полягає в тому, що тут відсутні обов'язкові підстави для визнання особи судимою і наявності судимості на стороні вказаної особи як такої. Отже, в даному випадку не можна говорити і про погашення судимості - судимість як такаї тут «анулюється» актом реабілітації або визнанням діяння не кримінальним правопорушенням і внаслідок цього діяї неї немає підстав ні фактичних, ні юридичних.

2. Судимість і її погашення мають буті обов'язково поєднані із реальним відбуттям особою покарання, призначеного вироком суду. Це означає, що судимості як правовий наслідок вчинення кримінального правопорушення її засудження особи за нього вироком суду виникає лише у випадку реального відбування осудженою особою призначеного судом покарання хоча б частково. Тому слід визнати наявність судимості і її погашення у осіб, які відбули покарання або були звільнені від відбування покарання достроково з підстави і умов, встановлених в ч. 1 ст. 74, ст.ст. 81, 82, 83, 84, 85-87 КК.

Тобто судимість відсутня і тому не може погашатися: а) при звільненні особи рішенням суду від кримінальної відповідальності за наявності умов і підстав, передбачених ст.ст. 44-49 КК, аї також у випадках, передбачених відповідними статтями Особливої частини КК; б) при звільненні від покарання осіб, засуджених вироком суду без призначення покарання (ч. 3 ст. 88 КК), при звільненні від покарання з підстав і умов, вказаних в ч. 4 ст. 74, ст. 85, ч. 3 ст. 88 КК. Даний підхід пояснюється тим, що суд, звільняючи особу від кримінальної відповідальності або від покарання, урахує які тяжкість вчиненого кримінального правопорушення, так і ступінь суспільної небезпечності особи, яка його вчинила, ії

доходить висновку про можливість її звільнення віді кримінальної відповідальності, констатує тим самим невеликий ступінь суспільної небезпечності даної особи та можливість виправлення її за межами кримінально-правових відносин [3, с. 63].

Погашення та зняття судимості щодо осіб, які вчинили кримінальні правопорушення до досягнення ними вісімнадцятирічного віку, відбуваються на підставі статтей 88-91 КК, але з урахуванням особливостей, передбачених у ст. 108 КК. Ці особливості стосуються: 1) тривалості строків погашення судимості та 2) умов дострокового зняття судимості.

У ч. 2 ст. 108 КК передбачено, що такими, які не мають судимості, визнаються особи: 1) засуджені до покарання, не пов'язаного з позбавленням волі, після відбуття цього покарання; 2) засуджені до позбавлення волі за кримінальне правопорушення невеликої або середньої тяжкості, якщо вони протягом однієї року з дня відбуття покарання не вчинять нового кримінального правопорушення; 3) засуджені до позбавлення волі за тяжкий кримінальний правопорушення, якщо вони протягом трьох років з дня відбуття покарання не вчинять нового кримінального правопорушення; 4) засуджені до позбавлення волі за особливо тяжкий кримінальний правопорушення, якщо вони протягом п'яти років зі дня відбуття покарання не вчинять нового кримінального правопорушення [4, с. 85].

Дострокове зняття судимості з осіб, що вчинили кримінальне правопорушення у віці до вісімнадцяти років, допускається на підставі ч. 1 ст. 91 КК, тобто якщо вони довели своє виправлення зразковою поведінкою і сумлінним ставленням до праці. Але мають бути враховані такі особливості: 1) відбуття покарання у виді позбавлення волі за тяжкий або особливо тяжкий кримінальний правопорушення; 2) після закінчення неї менш як половини строку погашення судимості, визначеної в пп. 3 та 4 ч. 2 ст. 108 КК. Тобто, якщо вони відбули покарання за тяжкий кримінальний правопорушення, то дострокове зняття судимості можливе після одного року і шести місяців з дня відбуття покарання, а якщо вони відбули покарання за особливо тяжкий кримінальний правопорушення — після двох років і шести місяців.

Використана література:

1. Кримінальне право. Загальна частина: Підручник / [За ред. А.С. Беніцького, В.С. Гусласького, О.О. Дудорова, Б.Г. Розовського.] - К.: Істина, 2014.- 1112 с.
2. Кураш Я. М. Кримінально-правова відповідальність та її підстави за чинним КК України / Я. М. Кураш // Кримінальний кодекс України : проблеми застосування, удосконалення та подальшої гармонізації із законодавством європейських країн: матеріали міжнар. наук.-практ. конф., 13-14 жовтня 2015і р. / редкол.: В. Я. Тацій (голов. ред.) та ін. -Х.: Право, 2015. - С. 144і-147.
3. Проблеми правової відповідальності: монографія / Ю. П. Битяк, Ю. Г. Барабаш, Л. М. Баранова та ін.; за ред. В. Я. Тація, А. П. Гетьмана, В. І. Борисової. - Х.: Право, 2014. - 348 с. - (Харківська правова школа).
4. Яценко А. М. Заходи кримінально-правового характеру: поняття, зміст і сутність / А. М. Яценко // Форум права. - 2018. - № 3. - С. 775-783 [Електронний ресурс]. - Режим доступу: http://nbuv.gov.ua/j-pdf/FP_index.htm_2013_3_127.pdf

Фараонов В.Г.,
студент 4 курсу Юридичного інституту
«Київського Національного Економічного Університету ім. Вадима Гетьмана»

ІНОЗЕМНИЙ ДОСВІД ЕФЕКТИВНОГО ЗАСТОСУВАННЯ КОНЦЕСІЙНОГО ДОГОВОРУ В ДЕРЖАВНО-ПРИВАТНОМУ ПАРТНЕРСТВІ

Концесійний договір на сьогодні лишається одним з найменш досліджених засобів залучення інвестицій, шляхом реалізації ефективного державно-приватного партнерства. Тим самим цей факт дозволяє стверджувати про наявність якісного потенціалу для розвитку інституту концесійного договору в Україні завдяки прозорим процедурам, систематизації законодавства, ліквідації певних колізій, а також

завдяки розвитку тих сфер економіки, в яких концесійний договір залишається популярним та поширеним в Україні. Актуальності теми додає нещодавно прийнятий закон «Про концесію», що концесійний договір характеризується насамперед наданням права з боку органів місцевого самоврядування та державних органів користування майном, що знаходиться у державній та комунальній власності. В свою чергу, концесіонери можуть завдяки цьому отримувати прибутки внаслідок своєї діяльності. Новий закон фактично обмежує укладення концесійних договорів з нерезидентами України. В цьому контексті варто дослідити нові шляхи формування концесійних відносин та укладання договорів закордоном задля реалізації та імплементації концесії в Україні завдяки вивченню досвіду передових держав.

Одним з найбільш відомих прикладів використання та реалізації концесійного договору у світі та Європі зокрема є всевітньовідомий Євротунель або тунель під протокою Ла-Манш, що з'єднує континентальну Європу, зокрема Францію та острівну Великобританію.

Особливість цього проекту, однозначно, полягає у його довгочікуваній, тривалій підготовці та фінальній імплементації. Ідея тунелю виникала час від часу протягом трьох століть: з початку 17-ого і аж до своєї реалізації в кінці минулого. Концесія стала основним змістом та сутністю проекту, оскільки економічні прибутки від масштабності цього проекту або ж його альтернативи у вигляді моста не могли не впливати на характер перегорів. Не буде перебільшенням стверджувати, що розгорнулась справжня боротьба за право бути концесіонером у цій угоді. Потенційні концесіонери прагнули збудувати великий міст на місці тунелю аби позбавити залізницю прибутків [2].

Одночасно слід зазначити, що в угоді на більше ніж 120 сторінок, поняття «концесійний договір» майже не застосовується. Хоча набагато частіше використовується вихідне поняття «концесія». На початку угоди представлено розуміння поняття концесія, що означає будь-яку угоду чи домовленість протягом часу за який будуть здійснюватися роботи та проведення переговорів. У об'єкта договору, чим виступає тунельна система надзвичайно чітко визначено всі складові, починаючи від елементів монтажних та підготовчих робіт. Найбільшою особливістю цієї угоди є відсутність фінансування як з боку Великобританії, так і Республіки Франція на 100 %. Фактична угода укладена на підставі Акту щодо транспорту 1968 року (Велика Британія) [2].

Цей та делька інших актів дали можливість забезпечити імплементацію цієї угоди. Надзвичайно цікавим є те, що вже на той час також був передбачений трибунал у разі невиконання якоїсь частини угоди або неповного її виконання. Не буде перебільшенням зауважити про те що де-факто угода виступає своєрідною рамковою угодою яка передбачала можливість укладання невеликих угод щодо окремих елементів об'єкту концесії. Більше того частини угоди розділені на британську та французьку, що робить її унікальною у сфері концесійних договорів на той час [2].

Договір також передбачає, що концесіонер несе повну відповідальність за безпеку. Водночас не можна не відмітити, що договір не можна назвати жорстким. Оскільки будівництво могло бути завершеним і раніше, фактично. Більше того, угода укладена не виключно в дусі англійського права, а на межі континентальної правової системи, що характерна для Франції та англійського права. Також надзвичайно детально прописано те, що на кожному кроці робіт, або вже фінальної реалізації договору, передбачений надзвичайно детальний та скрупульозний контроль з боку уряду, починаючи від ліцензуванням потягів для використання в тунелі, закінчуючи звітами щодо покрової імплементації угоди

Одним з найбільш відомих прикладів використання концесійного договору по всьому світу є автошляхи. Світовий банк на своїй сторінці запропонував приклад драфту угоди для залучення коштів до ремонту та будівництва доріг у одній з країн Африки, який був імплементаційним у життя як рамкова угода. Дана угода направлена на проектування, фінансування будівництва, експлуатацію, технічне обслуговування платних доріг, які будуть збудовані. Дана угода розрахована на 30 років [3].

Надзвичайно цікавим у цьому випадку є те, що передбачено, що концесіонер отримує прибутки з користувачів цих платних автошляхів та автобанів, він також має можливість вільно самостійно користуватися цією ділянкою дороги. Також не менш важливо, що вибір концесіонера звужується до таких компаній які зареєстровані у запропонованій державі.

Доречним буде також згадати і про таку особливість цієї угоди, це те, що концесіонер бере на себе зобов'язання, щодо здійснення додаткових покращень стану частини дороги після 6 місяців з моменту настання певного обсягу трафіку у вимірі будівельних робіт. Також особливістю цієї угоди є чітка

визначеність у сумі коштів, які можна витратити на обладнання для реалізації такого проекту, наприклад це зважувальні ваги [3].

Передбачено, що також будуть відбуватися незалежні перевірки, тобто аудит фактично. Хоча частину робіт, як сказано, у договорі концесіонер бере під свою відповідальність, наприклад це непередбачені ґрунтові зсуви, зобов'язання з боку концесіонера щодо відповідальності за навчання місцевих робітників, які працюють в рамках угоди безпосередньо на об'єкті. Також концесіонер має заплатити концесіодавцю кошти в рахунок резервного фонду. Повернення цих коштів передбачено за рахунок повернення завдатку за збудовану дорогу. З іншого боку, для концесіонера передбачено виплату певних компенсацій через непередбачені дії уряду в процесі реалізації концесійного договору [3].

У цьому сенсі надзвичайно важливо відмітити те, що ця умова чітко демонструє «рівноправність» учасників договору. Попри те, що аналізований концесійний договір був передбачений на 30 років, угода може бути продовжена. Страхування відбувається за рахунок концесіонера, а будь-які спірні ситуації відбуватимуться в рамках арбітражних правил ЮНСІТРАЛІ. Що стосується ризиків з обох боків, то угодою також передбачено наявність організації, яка може замінити концесіонера у разі його банкрутства [3].

Компанія «Total» підписала дві нових угоди строком на 40 років із Вищою Нафтовою Радою Об'єднаних Арабських Еміратів. Внаслідок однієї з таких угод компанія отримає 20 відсотків участі у новій концесії під егідою компанії «Umm Shaif & Nasr» та 5 відсотків на участі в концесії, яку буде реалізовувати фірма «Lower Zakum» [3].

Вартість доступу налічуватиме 1 долар до барелю резервів. Ця компанія зможе видобувати 80 тисяч барелів нафти за день. Важливо розуміти, що задані компанії де-факто перебувають у безпосередній близькості до місць видобування нафти на них разом складається на 26 відсотків весь обсяг видобування нафти в еміраті Абу-Дабі в цілому. Фактично, ці дочірні компанії пропонують проводити видобування нафти та працювати операторами на відстані лише 135 та 65 км від узбережжя відповідно. А отже компанія Total буде ділитися своїм досвідом щодо планового видобування газу паралельно з нафтою, а також безпосередньо буде відповідати за навчання персоналу для обох концесіодавців, а також ділитися технологіями видобування нафти зі мінімальними фінансовими ризиками. Варто зазначити, що дана концесія фактично продовжила дію попереднього договору, оскільки подібні угоди були підписані з цими компаніями вперше у 1930-их. Представники компанії «Total» наголошують, що дана угода допоможе їм зберегти високу рентабельність видобування. Тобто ефективна та високотехнологічна процедура в обмін на довготривале співробітництво та великі технічні витрати. Така угода дозволяє компанії «Total» видобувати 10.000 барелів на день [3].

СПИСОК ВИКОРИСТАНИХ ДЖЕРЕЛ:

1. Про концесію: Закон України від 3 жовтня 2019 р. у редакції від 20 грудня 2020 р. // Законодавство України. – Офіційний сайт Верховної Ради України. – URL: <https://zakon.rada.gov.ua/laws/show/155-20#Text>
2. The Channel Fixed Link. 14th March 1986. The Secretary of State for Transport and Le Ministre de l'Urbanisme du Logement et des Transports. The Channel Tunnel Group Limited and France-Manche S.A. Concession Agreement. URL: <https://ppp.worldbank.org/public-private-partnership/library/channel-tunnel-fixed-link-concession-agreement>
3. Total Signs Two New 40-Year Concessions Agreements With Supreme Petroleum Council. URL: <https://www.marineinsight.com/shipping-news/total-signs-two-new-40-year-concession-agreements-with-supreme-petroleum-council-uae/>

Юренко Валерія Юрївна,

студентка II курсу Полтавського юридичного інституту

ННУ ім. Ярослава Мудрого

Науковий керівник: Бражник А. А., кандидат юридичних наук,

доцент кафедри кримінального права та кримінально-правових дисциплін.

КРИМІНАЛЬНІ ПРОСТУПКИ: ДЕЯКІ ПРОБЛЕМИ ТА ПЕРСПЕКТИВИ РОЗВИТКУ

В умовах трансформації громадянського суспільства в Україні та активних євроінтеграційних процесів, що відбуваються в нашій державі, зокрема гуманізації кримінального законодавства, актуальним залишається питання щодо природи кримінального проступку, проблем та особливостей законодавчого закріплення та впровадження у правозастосовну діяльність.

Із набранням чинності 1 липня 2020 року Закону України «Про внесення змін до деяких законодавчих актів України щодо спрощення досудового розслідування окремих категорій кримінальних правопорушень» № 2617-VIII (далі Закону № 2617-VIII), були внесені зміни й до Кримінального кодексу України (далі КК України), зокрема введено поняття кримінального проступку.

Дослідженням питань інституту кримінальних проступків займалися Мельник М., Федорова Г., Хавронюк М., Тацій В., Байда А., Тютюгін В. та інші. Дискусії щодо доцільності впровадження цього інституту до кримінального законодавства точилися вже з моменту затвердження Президентом України Указу щодо Концепції реформування кримінальної юстиції України від 8 квітня 2008 року № 311/2008.

Слід зазначити, що категорія «кримінальний проступок» не є новою для кримінального права. Якщо звернутися до світового досвіду, то ми побачимо, що існування інституту кримінальних проступків є характерним для правових систем низки європейських країн, зокрема, Франції, Федеративної Республіки Німеччини, Естонії, Туреччини, Швейцарії тощо. Так Європейський суд з прав людини (далі ЄСПЛ) тлумачить «кримінальний проступок» як будь-яке правопорушення, що тягне за собою арешт або тривале позбавлення волі [1, с. 217].

Варто звернути увагу на той факт, що ЄСПЛ у окремих рішеннях щодо України, зокрема «Гурепка проти України» від 8 квітня 2010 року, «Веренцов проти України» від 11 квітня 2013 року, «Надточій проти України» від 15 травня 2008 року, вже звертав свою увагу на те, що ст. 185, 185¹, 185³, КУпАП та ст. 112, 113 Митного кодексу України можна вважати кримінальними (у автономному значенні). Таким чином, хоча вказані у цих справах діяння відповідно до національного законодавства не вважалися злочинними, але згідно із тлумаченням Конвенції про захист прав людини і основоположних свобод 1950 року їх варто було кваліфікувати як кримінальні [2, с. 455-457].

Якщо звернутися до чинного законодавства, то ми бачимо, що згідно із ч. 2 ст. 12 КК України під кримінальним проступком варто розуміти діяння (дію чи бездіяльність), передбачене цим Кодексом, основним покаранням за яке є штраф у розмірі не більше 3 000 неоподаткованих мінімумів доходів громадян (далі н.м.д.г.) або покарання, що не пов'язане з позбавленням волі [3]. Сьогодні виділяють більше 80 складів кримінальних проступків, зокрема крадіжка (ч. 1 ст. 185 КК України), шахрайство (ч. 1 ст. 190 КК України), хуліганство (ст. 296 КК України) тощо [3]. Таким чином, кримінальний проступок виступає видом «кримінального правопорушення» разом із злочинами, а всі вони розмежовуються за видами і мірою покарань.

За словами Бровко Н. та Сімакової С., основне завдання такого поділу полягає у зміцненні правового дотримання прав та свобод людей, оптимізації роботи органів кримінальної юстиції та розмежуванні зазначених вище понять. А спрощення порядку досудового розслідування у формі дізнання кримінальних правопорушень невеликої тяжкості дасть змогу слідчим швидше їх розкривати і відповідно приділяти більше часу та сил тяжким та особливо тяжким злочинам [4, с. 299]. Отже, ми можемо говорити про імплементацію європейського досвіду в правову систему України, яка перш за все покликана спростити та прискорити кримінальні провадження.

Аналізуючи питання гуманізації кримінального законодавства та Закону № 2617-VIII, варто вказати на те, що в 129 складах кримінальних правопорушень відповідальність за них посилилася й лише в небагатьох, наприклад, ст. 175, ч. 2 ст. 309, ст. 350 КК України вона стала більш м'якою, а в ч. 1 ст. 185, ч. 1 ст. 298, ч. 1 ст. 299 – частково пом'якшала відповідальність. Розмір покарань за деякі кримінальні проступки видається непропорційним. Якщо порівняти санкції, передбачені за просту некваліфіковану крадіжку (ч. 1 ст. 185 КК України) та просте некваліфіковане шахрайство (ч. 1 ст. 190 КК України), ми побачимо, що у першому випадку штраф встановлений у розмірі від 1000 до 3000 н.м.д.г., а у другому – від 2000 до 3000 н.м.д.г. Ми погоджуємося з думкою Михайліченко Т., що ці діяння є досить близькими за ступенем суспільної небезпеки, а тому різниця в покаранні не є виправданою [5, с. 288].

Невирішеним також залишається питання кримінально-правової регламентації екстрадиції, оскільки у ст. 10 КК України мова ведеться виключно про злочин, а не про кримінальне правопорушення.

Ці окремі приклади свідчать про те, що впроваджений у КК України інститут проступків потребує подальшого доопрацювання і вдосконалення.

Література:

1. Крайник Г. С. Щодо недоцільності появи «кримінального проступку» в кримінальному законодавстві України / Г. С. Крайник, К. В. Ципишук. // «Молодий вчений». – 2020. – №1(77). – С. 216–219.
2. Черниченко І. В. Кримінальний проступок: рішення Європейського суду з прав людини проти України (частина 1) / І. В. Черниченко. // Закарпатські правові читання. – 2017. – С. 452–457.
3. Кримінальний кодекс України: Кодекс України, Кодекс, Закон від 05.04.2001 № 2341-III // Відомості Верховної Ради України (ВВР), 2001, № 25-26, ст. 131.
4. Бровко Н. І. Інститут кримінальних проступків як механізм спрощеного порядку досудового розслідування / Н. І. Бровко, С. І. Сімакова. // Видавничий дім «Гельветика». – 2020. – С. 298–301.
5. Михайліченко Т. О. Кримінальні проступки: особливості правового регулювання / Т. О. Михайліченко. // Підприємство, господарство і право. – 2020. – №7. – С. 284–290.

пристрої користувача та потребує великої кількості часу для оновлень списку рецептів, адже необхідно перезаписати весь список рецептів. Через ці проблеми, даний метод майже не використовується.

Більш ефективними є методи, які використовують у інших задачах. Наприклад, зберігати список рецептів на веб-сервері та на запит користувача надавати необхідні рецепти. Даний метод є більш ефективним, тому його використовували частіше.

Для вирішення проблеми задачі з генерування рецептів під наявні у холодильнику продукти було обрано метод з використанням веб-серверу, адже він забезпечить високу ефективність роботи додатку.

Будь-який програмний засіб тим чи іншим чином працює з даними. Як правило, додаток приймає на вхід дані у певному форматі, опрацьовує їх та видає у зрозумілому для користувача вигляді. У генерування рецептів з наявних продуктів, частіше за все, вхідні дані – це назва продуктів, тому для пошуку рецептів з наявних продуктів потрібно зробити індексацію кожного рецепту.

Існує багато підходів до індексації файлів[3]. Для створення пошукової системи рецептів було обрано структуру індексу під назвою інвертований індекс[2].

Інвертований індекс використовують пошукові системи, щоб оцінювати пошуковий запит та визначити місце розташування документів, що містять слова запиту, а потім ранжувати ці документи по релевантності. Дана структура виступає важливим компонентом алгоритму індексації пошукової машини. В порівнянні з прямим індексом, інвертований не потребує стільки часу, пам'яті та ресурсів для обробки, оскільки замість переліку слів документу як це робить прямий індекс зберігається перелік документів на слово.

Завдяки інвертованому індексу пошукова система може визначити тільки, чи є слово в документі, оскільки жодної іншої інформації щодо частоти та позиції слова не зберігається. Тому, його ще називають логічним індексом.

Якщо, індекс містить інформацію про частоту кожного слова в документі або позицію слова в документі, то це дозволить пошуковому алгоритму визначити близькість, щоб більш точніше реалізовувати пошук по фразам. Інформація про частоту, може допомогти при ранжуванні документів запиту.

Їжа - це складна тема, переплетена з традиційними стравами (рецептами), смаком, харчуванням та здоров'ям.

Література

1. Appadurai A. (2009) How to make a national cuisine: cookbooks in contemporary India. Comp. Stud. Soc. Hist., 30, 3–24.
2. Додаток «Холодильник та покупки» [Електронний ресурс] – Режим доступу: <https://play.google.com/store/apps/details?id=com.fridgeandshopping>
3. Пошуковий індекс [Електронний ресурс] – Режим доступу: https://uk.wikipedia.org/wiki/Пошуковий_індекс#Індексація

УДК 004.925

Романюк О.Н.,

професор, д. т. н., завідувач кафедри програмного забезпечення

Романюк О.В.,

к.т.н, доцент кафедри програмного забезпечення

Пархоменко Р.М., Поперечна Є.К.,

студенти кафедри програмного забезпечення

Вінницького національного технічного університету

ВИКОРИСТАННЯ ПОЛЯРНИХ КООРДИНАТ В ЗАДАЧАХ КОМП'ЮТЕРНОЇ ГРАФІКИ

Полярні координати – система координат на площині, кулі або поверхні еліпсоїда, що складається з точки O , яку називають полюсом, початку координат та полярної осі. Полярні координати (рис.1) використовуються, коли відомий напрям та довжина відрізка від початку координат чи від попередньої точки побудови. Такі координати поділяються на абсолютні та відносні [1].

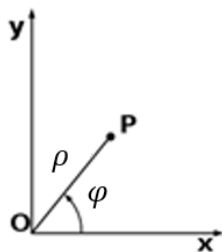

Перетворення декартових координат у полярні

$$x = \rho \cos \varphi$$

$$y = \rho \sin \varphi$$

Рис.1. Полярна система координат

Абсолютні координати точки прийнято задавати за допомогою двох параметрів: ρ – відстань від початку координат до точки; φ – кут між нульовим напрямом і лінією, що з'єднує початок координат і точку, яка вводиться. Як правило, напрям кута O співпадає з напрямом осі X , а кут відлічується проти годинникової стрілки.

Відносні полярні координати також задаються у форматі відстань-кут, але відраховуються від раніше введеної точки.

Найпопулярнішим способом використання полярних координат є фільтр полярних координат у графічному редакторі Adobe Photoshop. Photoshop – це багатофункціональний графічний редактор, розроблений і поширюваний фірмою Adobe Systems. Здебільшого працює з растровими зображеннями, проте має деякі векторні інструменти. Adobe Photoshop CC є лідером ринку в області комерційних засобів редагування растрових зображень і найбільш відомим продуктом фірми Adobe [2].

Фільтр полярних координат перетворює виділення з прямокутних координат на полярні та навпаки, згідно з вибраним параметром. Можна використовувати цей фільтр, щоб створювати бочкове перекручування зображення – форми ілюстрації, популярної у 18 сторіччі, – при якому деформоване зображення виглядає як звичайне, коли відображається у дзеркальному циліндрі (рис.2) [3].



Рис.2. Ефект бочкового перекручування зображення при використанні полярних координат в програмі Adobe Photoshop

Найбільш ефективно застосування фільтру полярних координат має місце при перетворенні вертикальних ліній у промені, що розходяться з центральної точки, а горизонтальних ліній – у концентричні кола. Якщо лінії накреслені під кутом, що близький до 45 градусів, то отримують різноманітні ефекти вихорів. Лінійний градієнт в полярних координатах перетворюється в радіальний, а діагональний – у спіральний (рис. 3) [4].

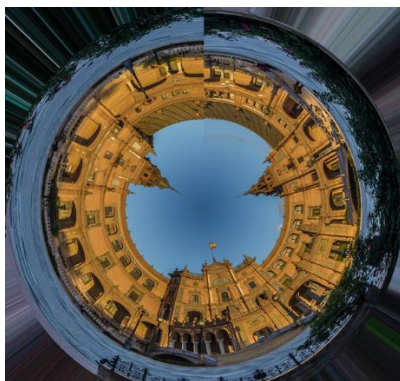
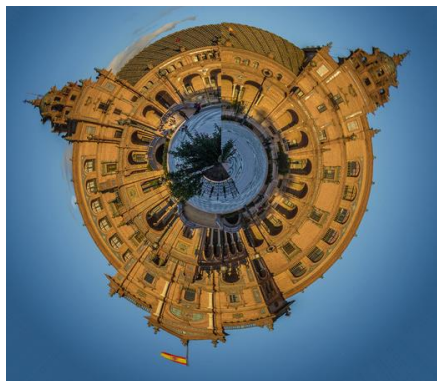

Рис.3. Приклади перетворень прямих ліній в полярну систему координат

Оскільки полярна система координат є двовимірною, деякі рівняння вирішуються у ній значно простіше, ніж у традиційній декартовій системі координат. Так, полярні координати використовують для прогнозування ефективності звуку гучномовців при їх тривимірному моделюванні [5]. Для цього створюють діаграми в полярних координатах для широкого діапазону частот, що дозволяє побачити, як гучномовці втрачають направленість звуку при зниженні його частоти.

Одним з найважливіших і трудомістких етапів процесу формування реалістичних зображень є етап зафарбовування, на якому для кожної точки зображення розраховується значення інтенсивності кольору відповідно до обраної моделі освітлення. Для різних моделей освітлення спільною є процедура визначення скалярного добутку двох векторів, а спрощення цієї процедури є важливою задачею. Так, в роботі [6] було запропоновано метод прискореної імітації нерівностей на зображеннях поверхонь віртуальних об'єктів з використанням полярних координат, а в роботі [7] запропоновано метод розрахунку скалярного добутку двох векторів, що задані у полярних координатах. Запропоновані формули дозволяють вилучити процедуру нормалізації трансформованого у дотичний простір вектора та не вимагають визначення векторів дотичної та бінормалі. При цьому точність визначення координат векторів не зменшується.

Отже, полярні координати мають досить широкі можливості для застосування в задачах комп'ютерної графіки з метою підвищення продуктивності виконання окремих процедур та операцій, а також широко використовуються в сучасних графічних редакторах, таких як Adobe Photoshop, надаючи великі можливості для звичайних користувачів створювати спеціальні ефекти на зображеннях.

Література:

1. Інженерна і комп'ютерна графіка: навчальний посібник / В. Є. Клименко. – Х.: Вид. ХНЕУ, 2013. – 92 с.
2. Adobe Photoshop CC [Електронний ресурс]. – Режим доступу: <https://www.adobe.com/>
3. Применение фильтра «Полярные координаты» в Фотошоп [Електронний ресурс]. – Режим доступу: <https://fotokomok.ru/primenenie-filtra-polyarnye-koordinaty-v-fotoshop/>
4. Polar Coordinates - полезнее, чем вы думали! [Електронний ресурс]. – Режим доступу: <https://render.ru/ru/a.misharin/post/12310>
5. Полярна система координат [Електронний ресурс]. – Режим доступу: https://uk.wikipedia.org/wiki/Полярна_система_координат
6. Романюк О.Н. Метод прискореної імітації нерівностей на зображеннях поверхонь віртуальних об'єктів з використанням полярних координат / О. Н. Романюк, О.В. Романюк, Д.Л. Благодир // Наукові праці ДонНТУ. Серія: Інформатика, кібернетика та обчислювальна техніка. – 2012. – № 16 (204). – С. 91–94.
7. Романюк О. В. Визначення скалярного добутку двох векторів, заданих у полярних координатах, для задач комп'ютерної графіки / С. О. Романюк, О. В. Романюк, Д. Л. Благодир // Вимірювальна та обчислювальна техніка в технологічних процесах. – Хмельницький. – 2013. – № 2. – С. 128 – 131