

магістерська кваліфікаційна робота  
на тему:

РОЗРОБКА ТА ДОСЛІДЖЕННЯ МЕРЕЖІ  
МОВЛЕННЯ СТАНДАРТУ DVB-T2

Виконав: студент  
групи РЗ-16м

Муляревич Б.В.

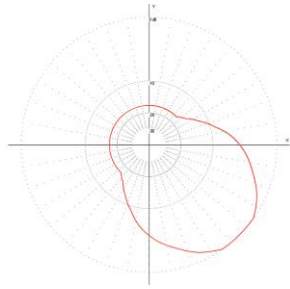

Розрахункова діаграма спрямованості антени

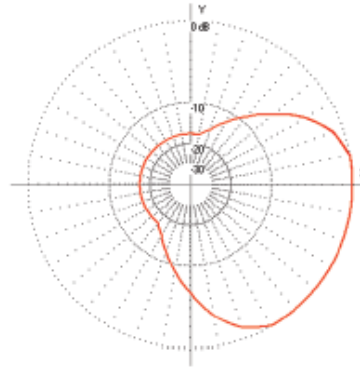

Діаграма спрямованості випромінювання відповідно рекомендацій регуляторного органу

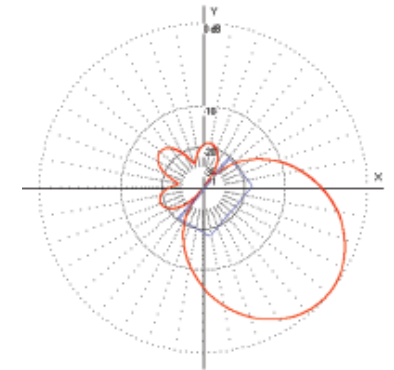

Діаграма спрямованості випромінювання відповідно виконанню проекту



Схема ідеальної типової SFN мережі для портативного прийому



Результати розрахунків зони покриття передавальної станції

					<i>08-34.МКР.003.00.001 E8</i>			
					Розроблення мережі Плакат	Ліг.	Маса	Масшт.
Зм. Арк.	№ докум.	Підпис	Дата					
Розроб.	Мулярович Б.В.							
Перевір.	Кононов С.П.							
Т.конт.					Аркуш	Аркушів		
Реценз.					ВНТУ, гр. РЗ-16м			
Н.конт.	Кононов С.П.							
Затв.	Бортник Г.Г.							

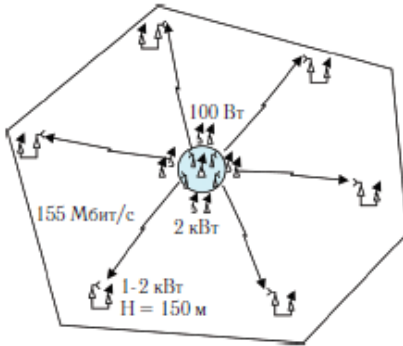
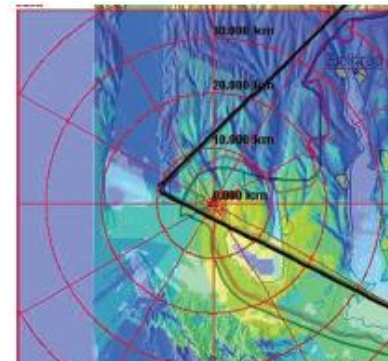
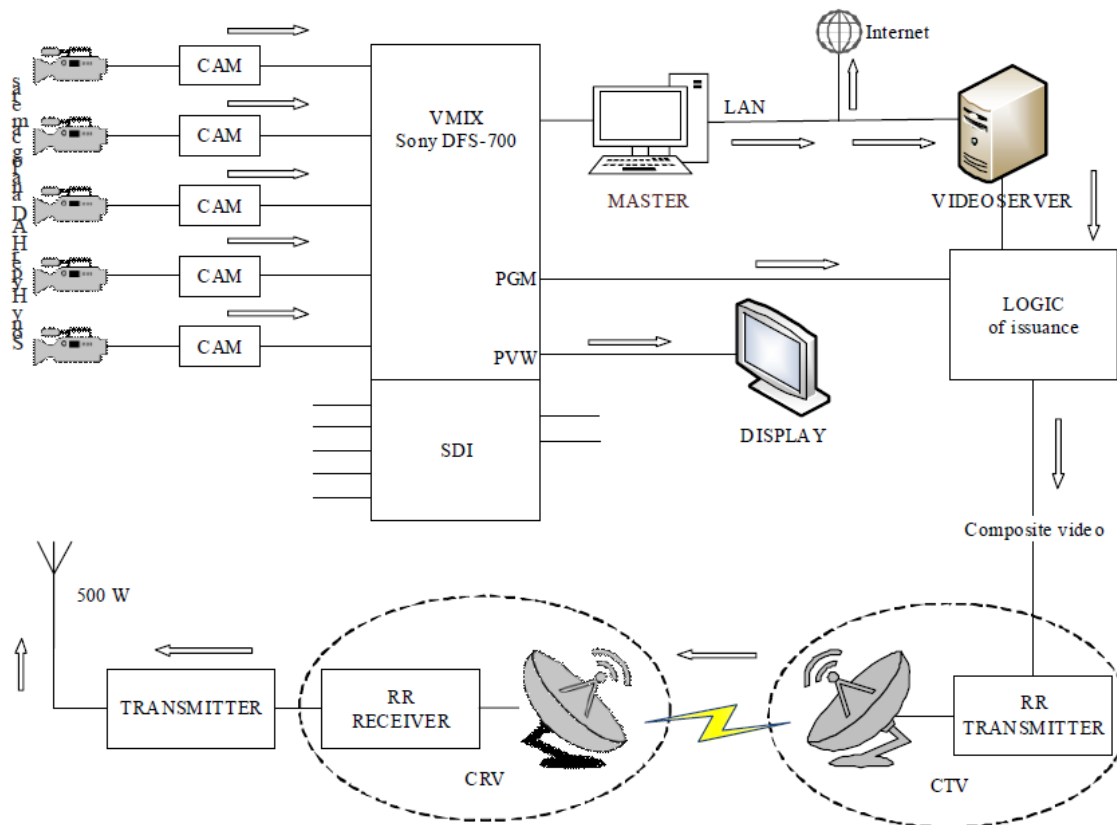

					<i>08-34.МКР.003.00.002 Е8</i>			
Зм. Арк.	№ докум.	Підпис	Дата	Структурна схема мережі Плакат		Літ.	Маса	Масшт.
Розроб.	Мулярович Б.В.							
Перевір.	Кононов С.П.							
Т.конт.						Аркуш	Аркушів	
Реценз.								
Н.конт.	Кононов С.П.			ВНТУ, гр. РЗ-16м				
Затв.	Бортник Г.Г.							

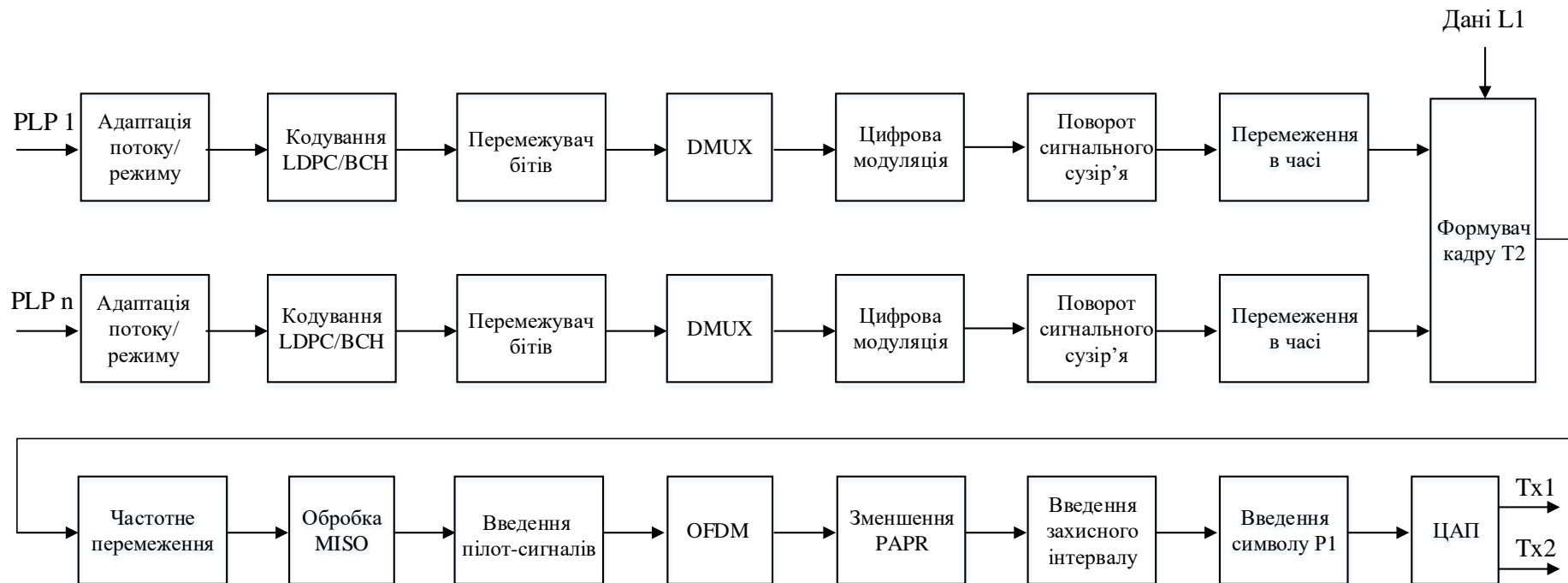

					<i>08-34.МКР.003.00.001 Е1</i>					
					Тракт передавання Схема електрична структурна			Літ.	Маса	Масшт.
Зм. Арк.	№ докум.	Підпис	Дата							
Розроб.	Муляревич Б.В.							Аркуш		Аркушів
Перевір.	Кононов С.П.									
Т.конт.					ВНТУ, гр. РЗ-16м					
Реценз.										
Н.конт.	Кононов С.П.									
Затв.	Бортник Г.Г.									

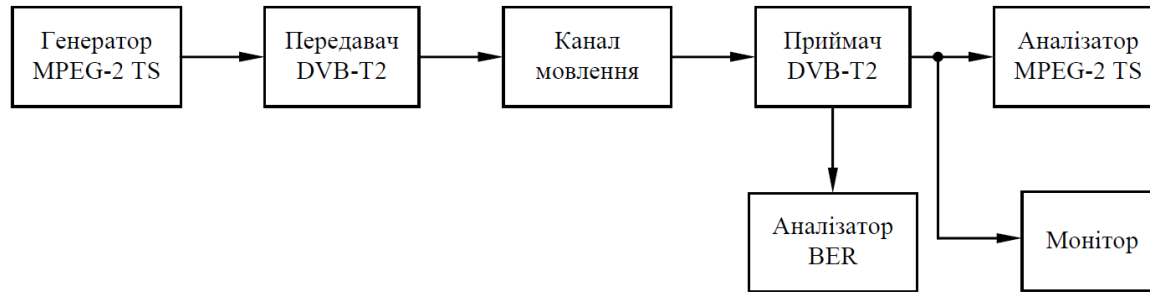

					<i>08-34.МКР.003.00.002 Е1</i>					
					Модель системи DVB-T2 Схема електрична структурна			Літ.	Маса	Масшт.
Зм.	Арк.	№ докум.	Підпис	Дата						
Розроб.		Муляревич Б.В.						Аркуш	Аркушів	ВНТУ, гр. РЗ-16м
Перевір.		Кононов С.П.								
Т.конт.										
Реценз.										
Н.конт.		Кононов С.П.								
Затв.		Бортник Г.Г.								

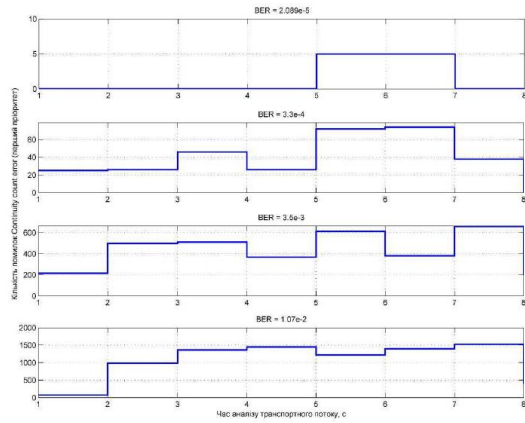

Розподіл помилок типу Continuity\_count\_error

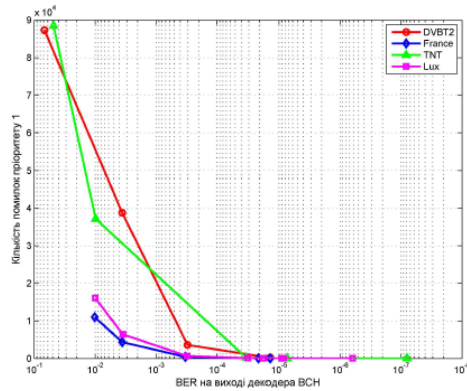

Результати аналізу виникнення помилок з 1-м пріоритетом

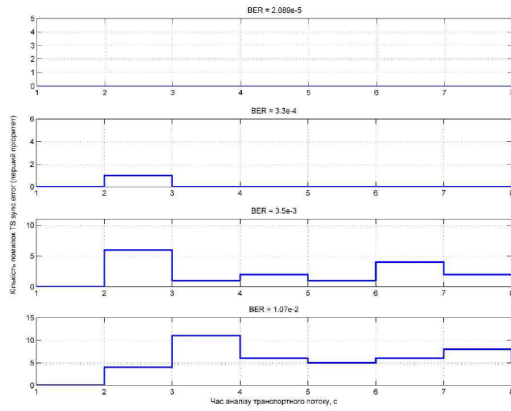

Розподіл помилок типу TS\_sync\_error

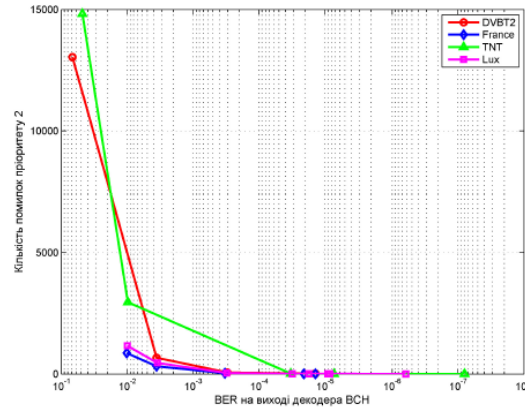

Результати аналізу виникнення помилок з 2-м пріоритетом

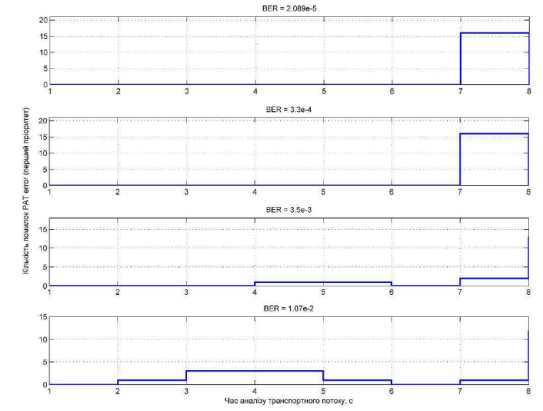

Розподіл помилок типу PAT\_error

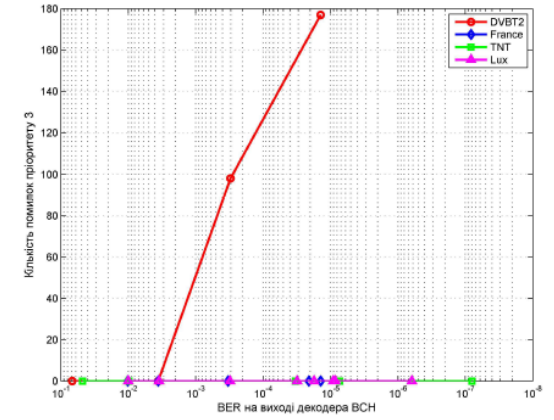

Результати аналізу виникнення помилок з 3-м пріоритетом

				08-34.МКР.003.00.003 Е8					
				Аналіз помилок Плакат		Літ.	Маса	Масшт.	
Зм. Арк.	№ докум.	Підпис	Дата						
Розроб.	Муляревич Б.В.								
Перевір.	Кононов С.П.								
Т.конт.									
Реценз.									
Н.конт.	Кононов С.П.								
Затв.	Бортник Г.Г.								
						Аркуш		Аркушів	
						ВНТУ, гр. РЗ-16м			

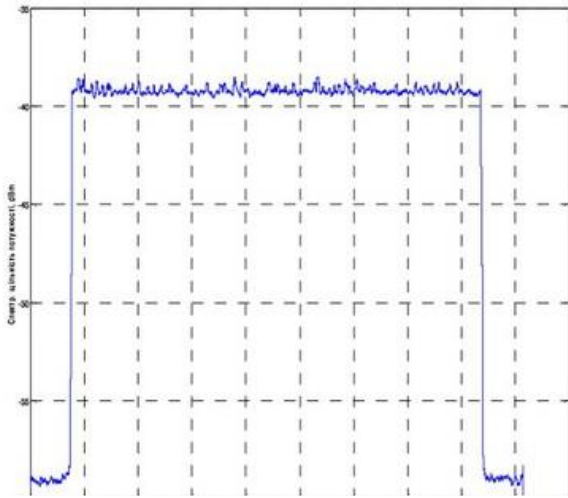

Спектр сигналу в AWGN каналі

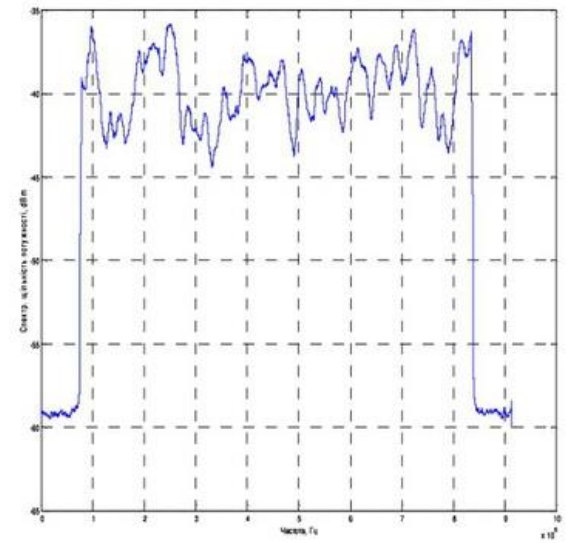

Спектр сигналу в райсівському каналі

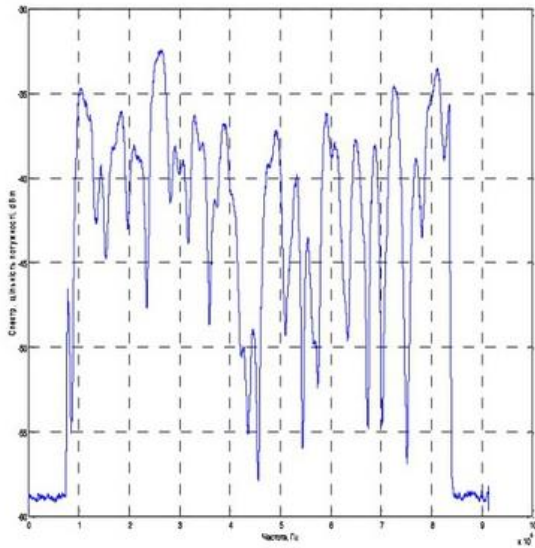

Спектр сигналу в релеєвському каналі

				<i>08-34.MKP.003.00.004 E8</i>		
				Результати моделювання Плакат		
		Літ.	Маса			
Зм. Арк.	№ докум.	Підпис	Дата			
Розроб.	Муляревич Б.В.					
Перевір.	Кононов С.П.					
Т.конт.						
Реценз.						
Н.конт.	Кононов С.П.					
Затв.	Бортник Г.Г.			ВНТУ, гр. РЗ-16м		