

МЕТОДИ ПІДВИЩЕННЯ ЕФЕКТИВНОСТІ
ФУНКЦІОНУВАННЯ СИСТЕМИ WIMAX

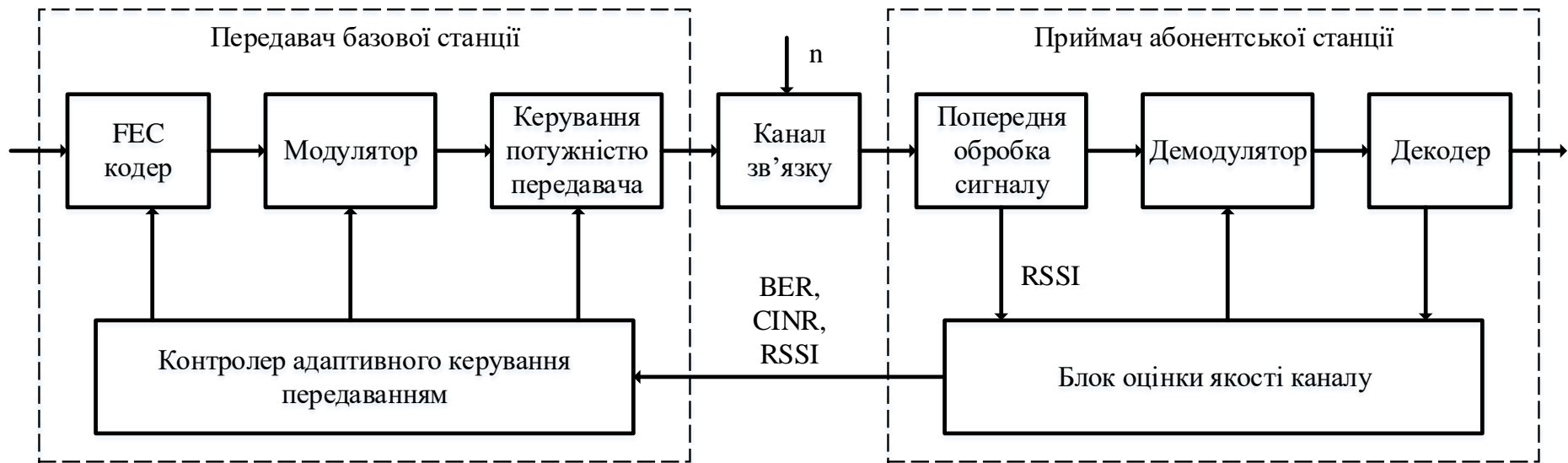

					08-34.МКР.007.00.001 Е1			
Змін.	Лист	№ докум.	Підпис	Дата	Адаптивне керування Схема електрична структурна	Літ.	Маса	Масштаб
Розроб.		Кононов І.М.						
Перевір.		Семенова						
Т.Контр.								
Реценз.						Арк. 1	Аркушів 1	
Н.Контр.		Семенова			ВНТУ, ТСМ-16м			
Затверд.		Бортник						

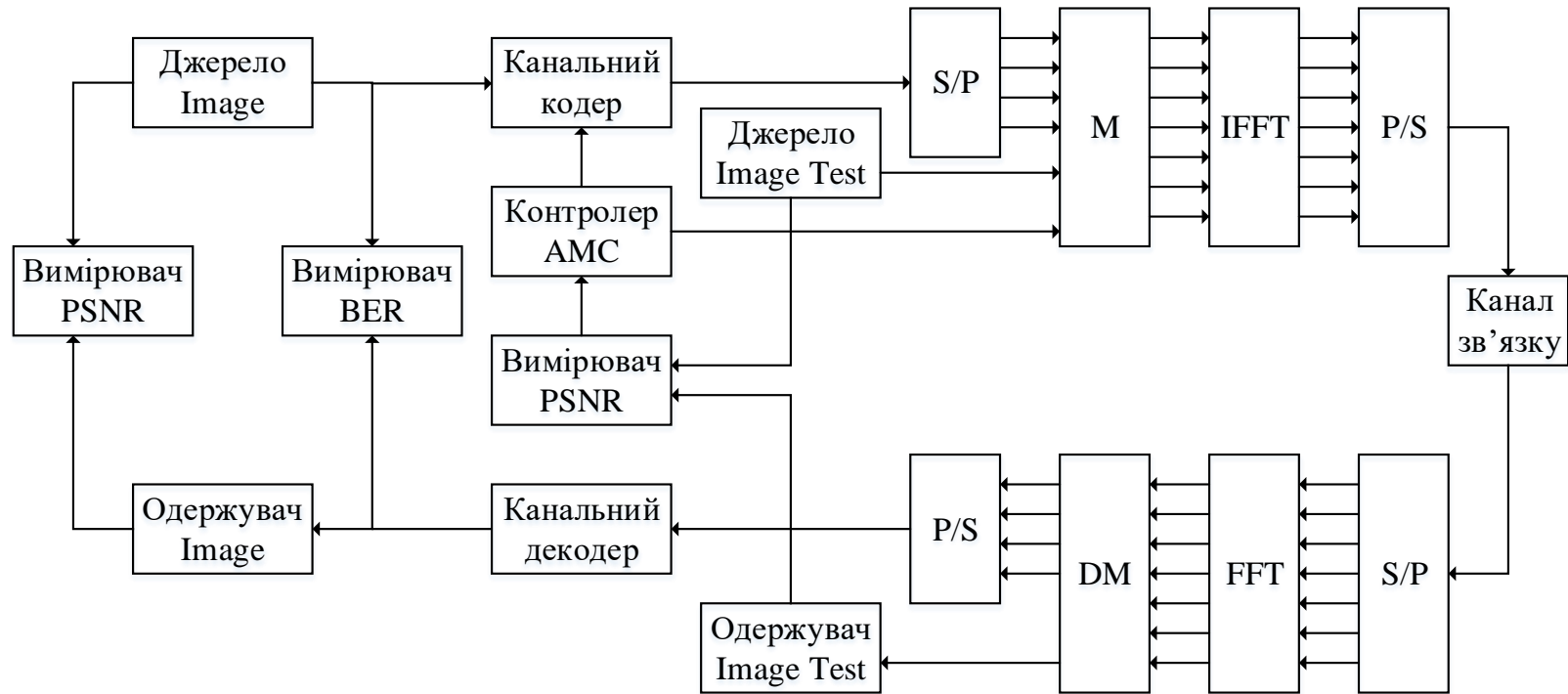

					08-34.МКР.007.00.002 Е1				
Змін. Лист	№ докум.	Підпис	Дата	Система WiMAX Схема електрична структурна			Літ.	Маса	Масштаб
Розроб.	Кононов І.М.								
Перевір.	Семенова								
Т.Контр.									
Реценз.									
Н.Контр.	Семенова			ВНТУ, ТСМ-16м			Арк. 1 Аркушів 1		
Затверд.	Бортник								

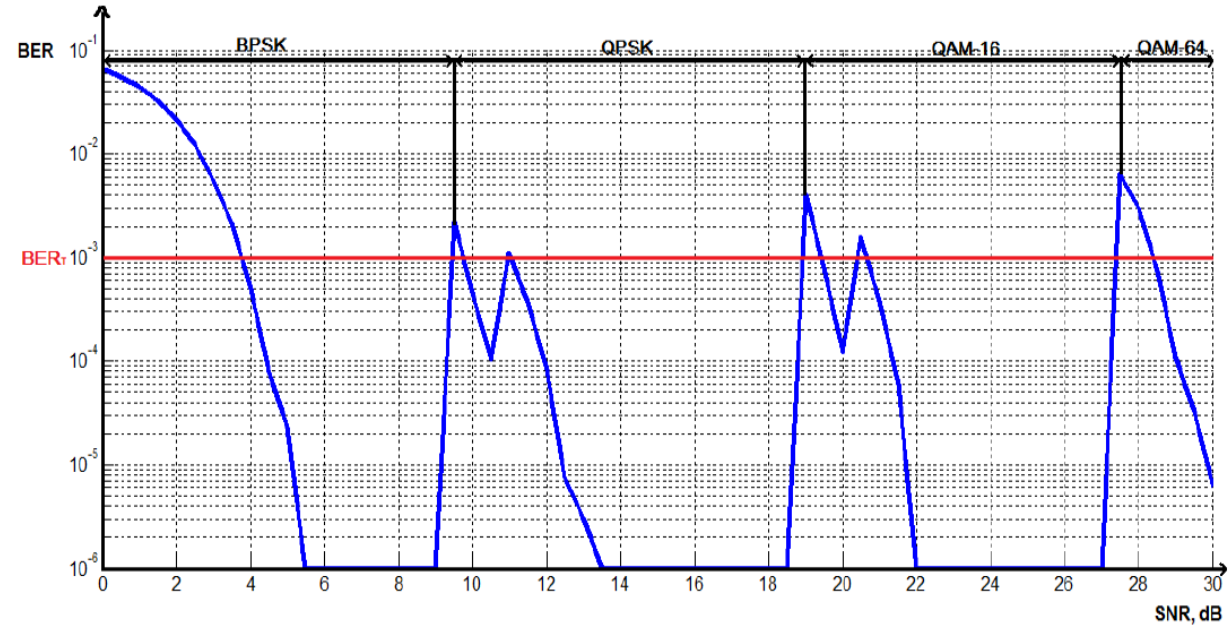
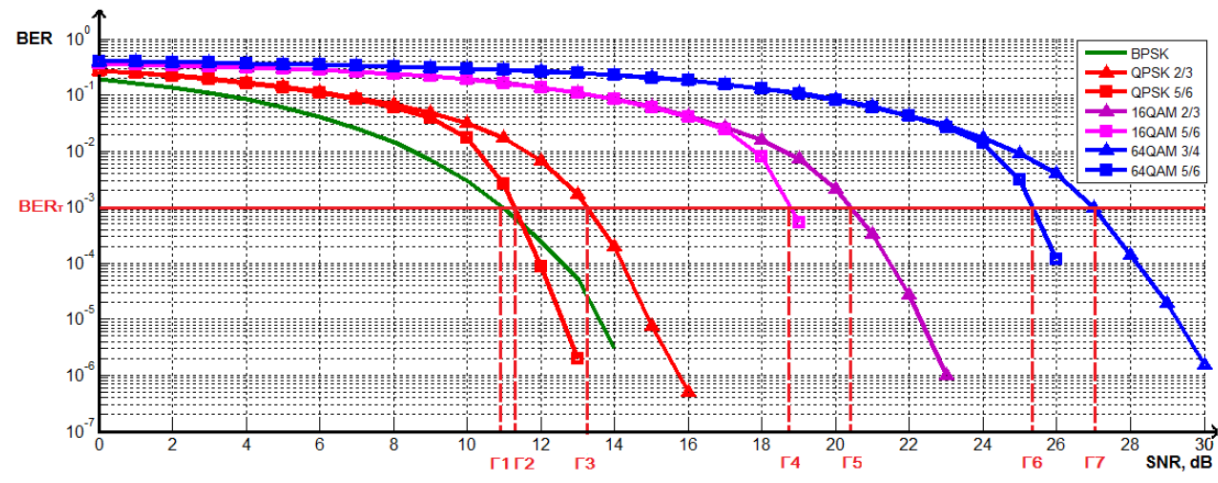

			08-34.МКР.007.00.001 Е8			
Змн. Лист	№ док.ум.	Підпис	Дата	Залежність BER Плакат		
Розроб.	Кононов І.М.					
Перевір.	Семенова					
Т.Контр.						
Реценз.				Літ.	Маса	Масштаб
Н.Контр.	Семенова			Арк. 1	Аркушів 1	
Затверд.	Бортник			ВНТУ, ТСМ-16м		

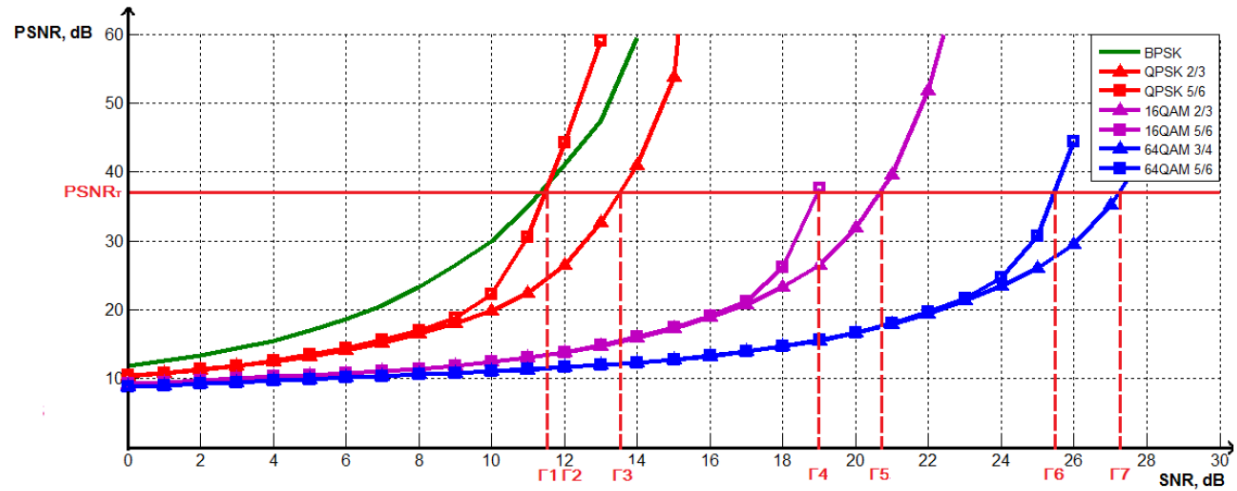

			08-34.МКР.007.00.002 Е8			
Змін Лист	№ докум.	Підпис	Дата	Залежність PSNR Плакат		
Розроб.	Кононов І.М.					
Перевір.	Семенова					
Т.Контр.						
Реценз.						
Н.Контр.	Семенова			Літ.	Маса	Масштаб
Затверд.	Бортник			Арк. 1	Аркушів 1	
				ВНТУ, ТСМ-16м		

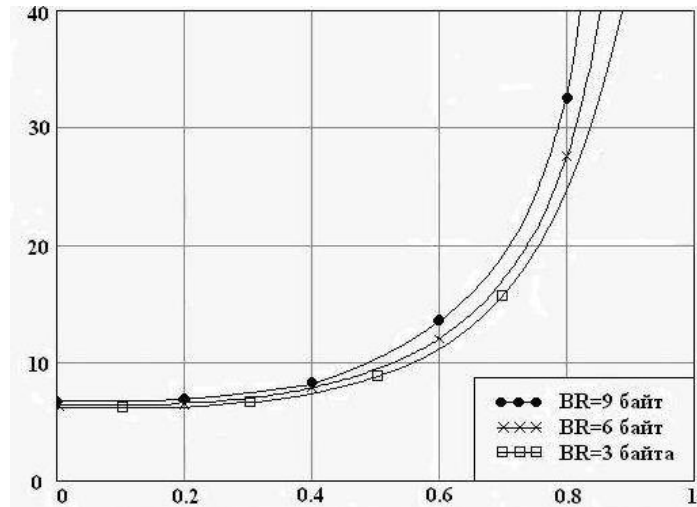

Залежність часу затримки пакетів в висхідному каналі від інтенсивності вхідних навантаження при зміні розміру запиту смуги пропускання

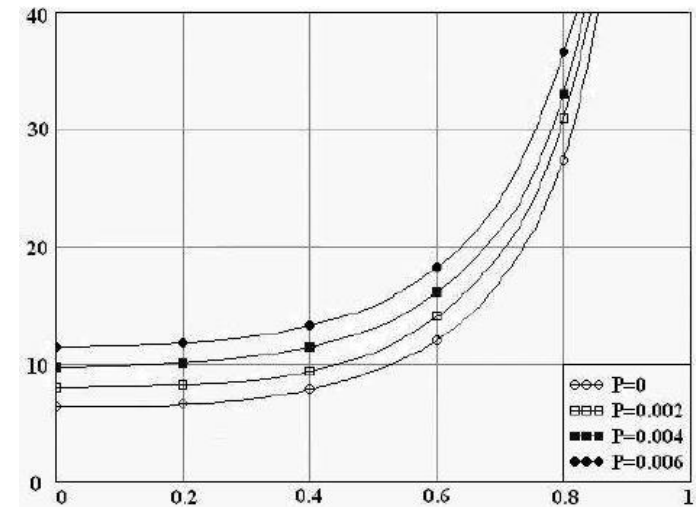

Залежність часу затримки пакетів в висхідному каналі від інтенсивності вхідних навантаження при зміні ймовірності бітових помилок

				08-34.МКР.007.00.003 Е8			
Змін. Лист	№ докум.	Підпис	Дата	Залежність часу затримки Плакат	Літ.	Маса	Масштаб
Розроб.	Кононов І.М.						
Перевір.	Семенова						
Т.Контр.							
Реценз.							
Н.Контр.	Семенова				Арк. 1	Аркушів 1	
Затверд.	Бортник				ВНТУ, ТСМ-16м		

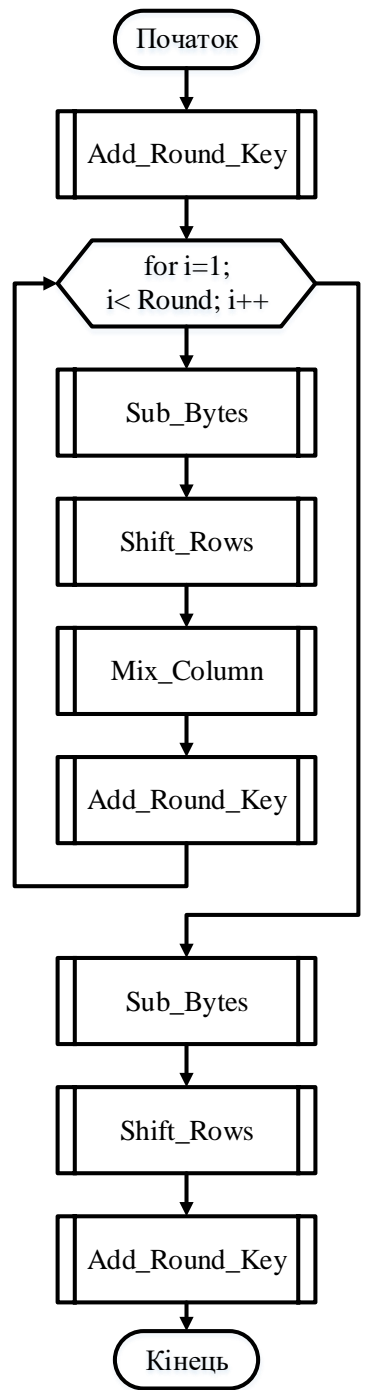

					08-34.МКР.007.00.004 Е8			
Змін. Лист	№ докум.	Підпис	Дата	Блок-схема алгоритму шифрування Плакат		Літ.	Маса	Масштаб
Розроб.	Кононов І.М.							
Перевір.	Семенова							
Т.Контр.								
Реценз.						Арк. 1	Аркушів 1	
Н.Контр.	Семенова					ВНТУ, ТСМ-16м		
Затверд.	Бортник							