

ОЦІНЮВАННЯ ЯКОСТІ ПЕРЕДАЧІ ДАНИХ У ІР-МЕРЕЖАХ

Виконав ст. гр ТКС-17м
Кравчук В.А.

Керівник к.т.н. доцент каф. ТКСТБ
Семенова О.О.

Структурна схема нейронної мережі

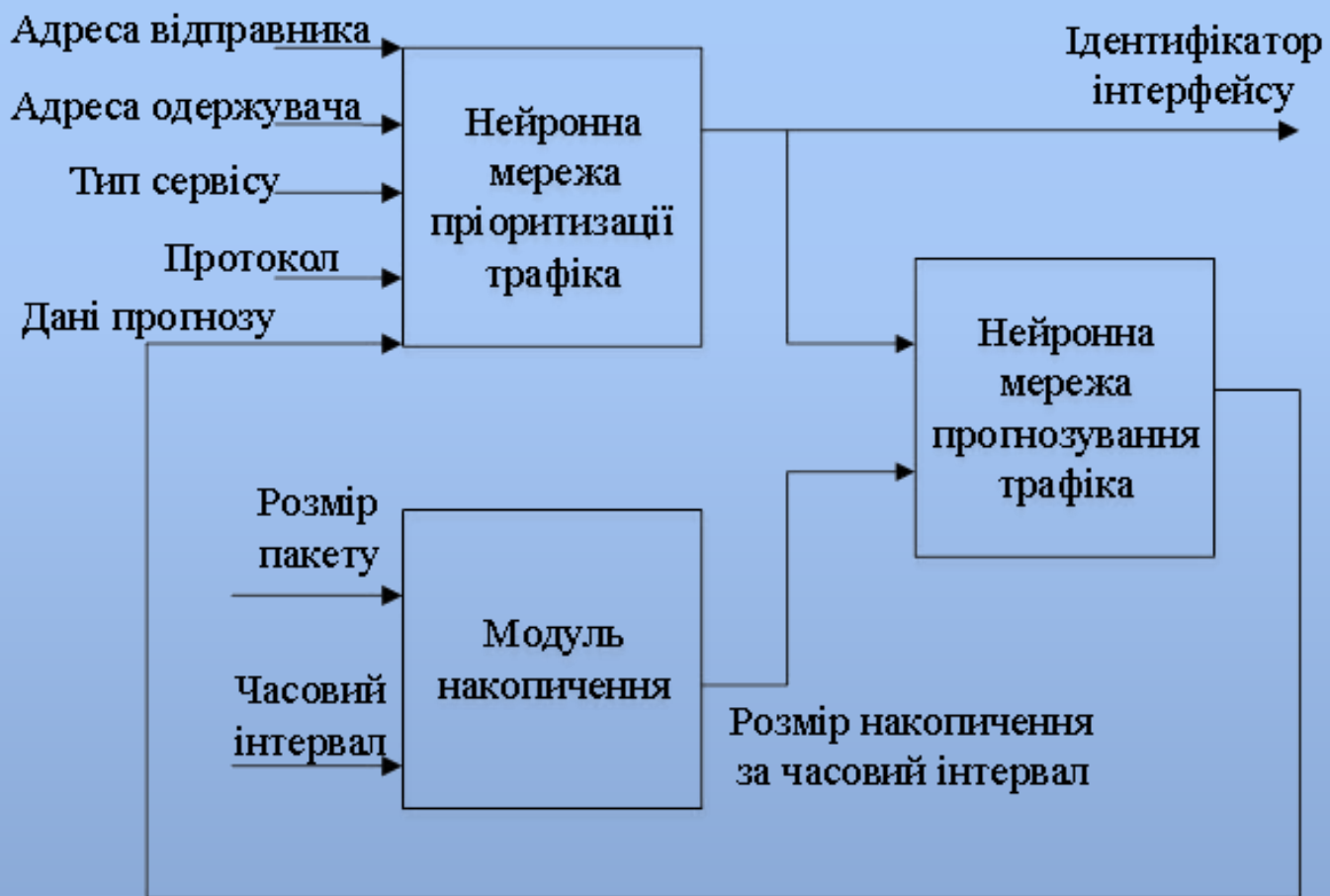

Функціональна схема нейронної мережі

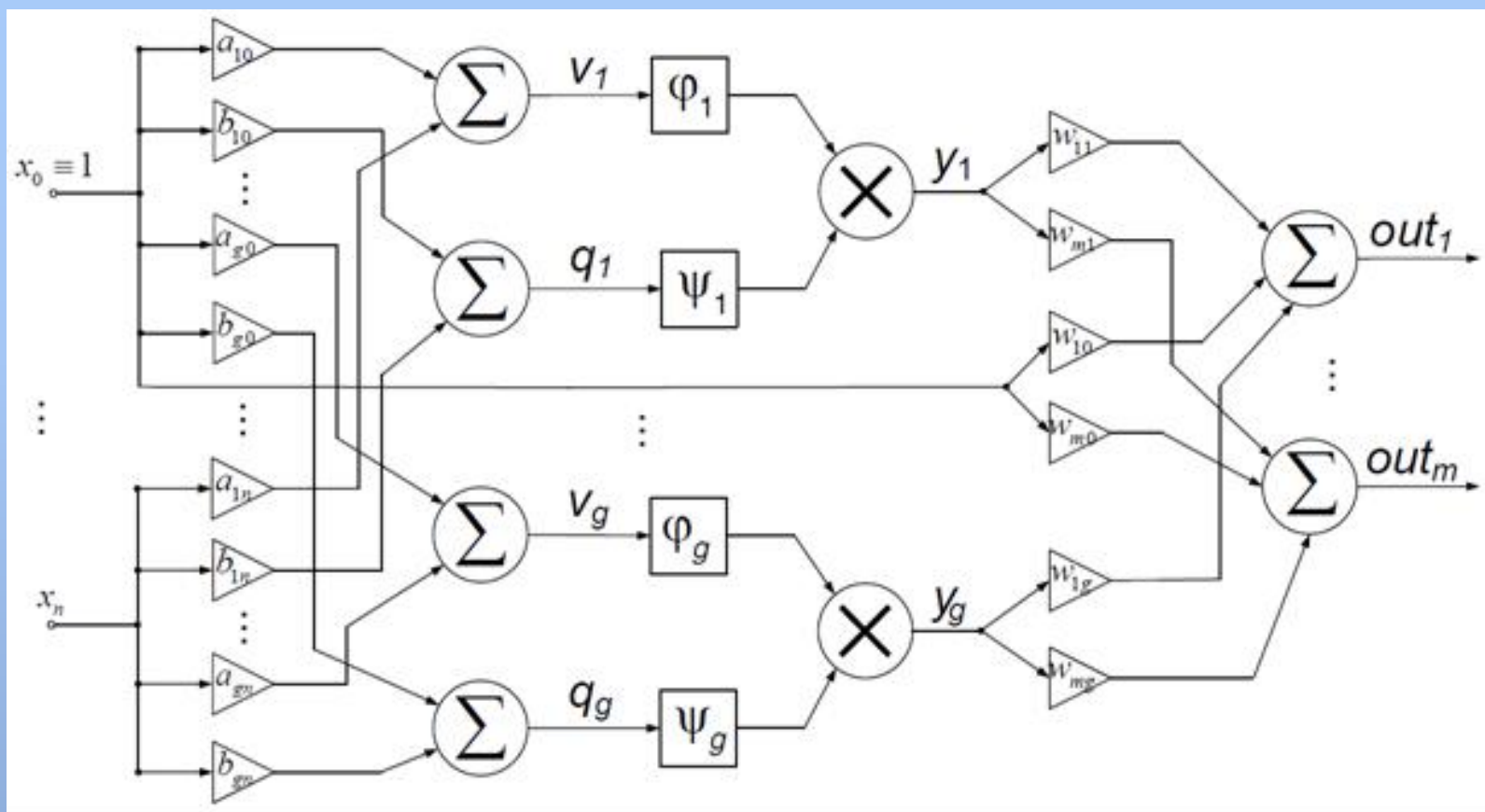

Блок схема алгоритму роботи

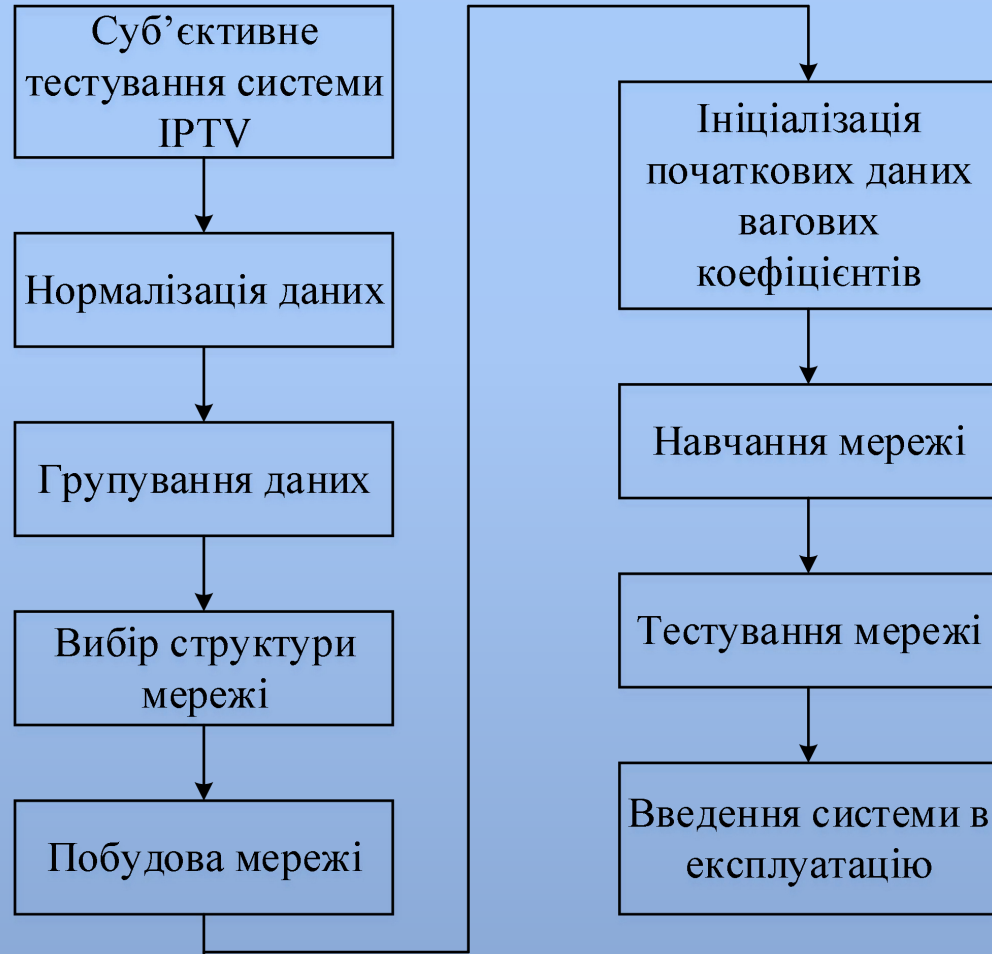

Графік залежності помилки

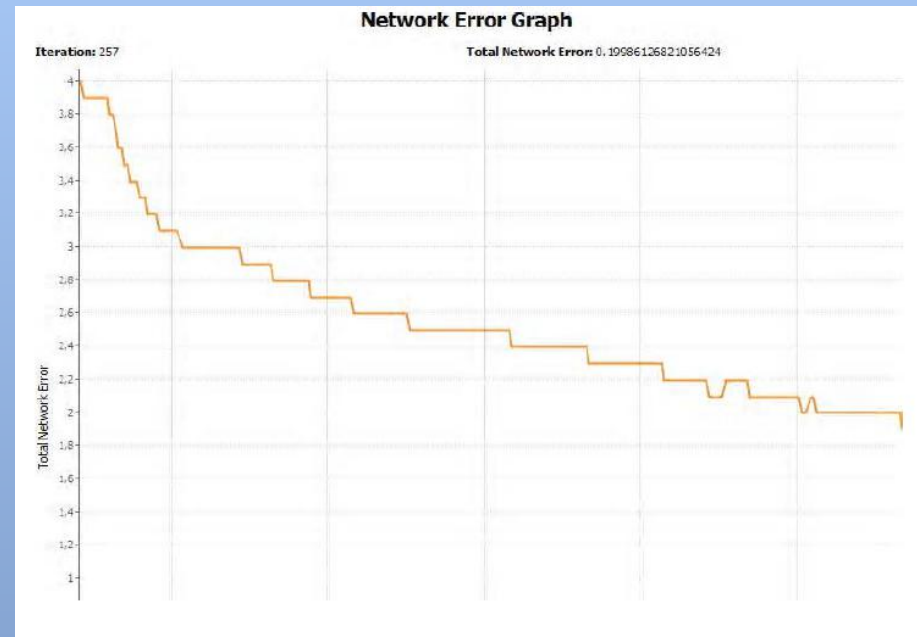
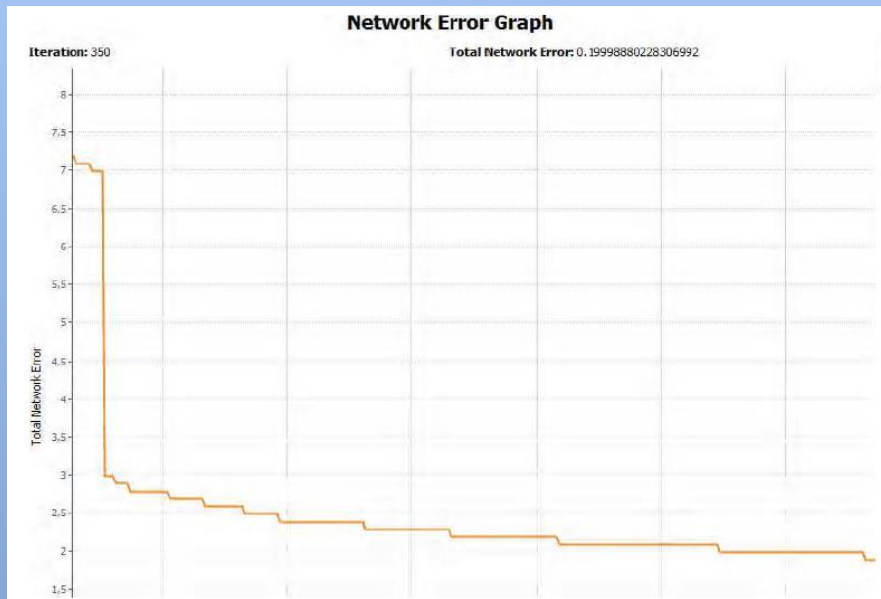
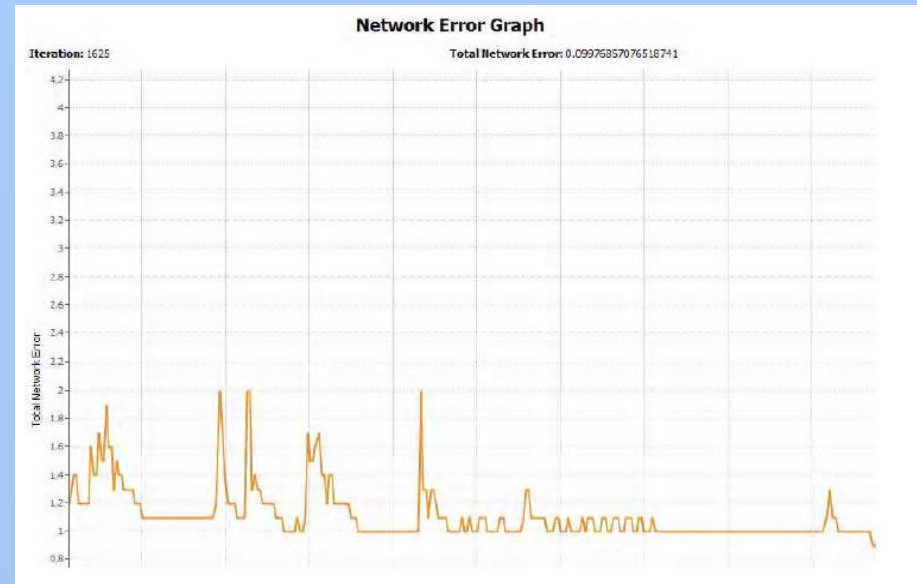
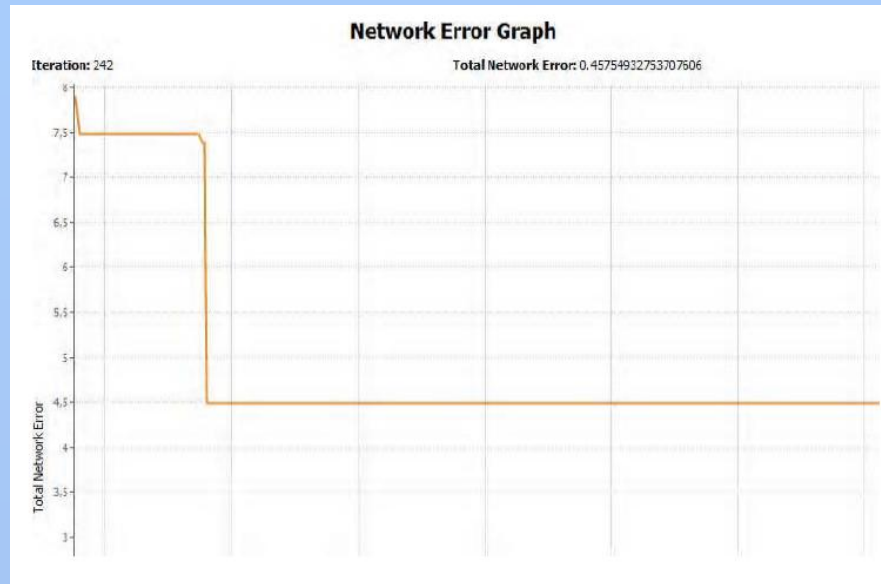

Вхідний сигнал

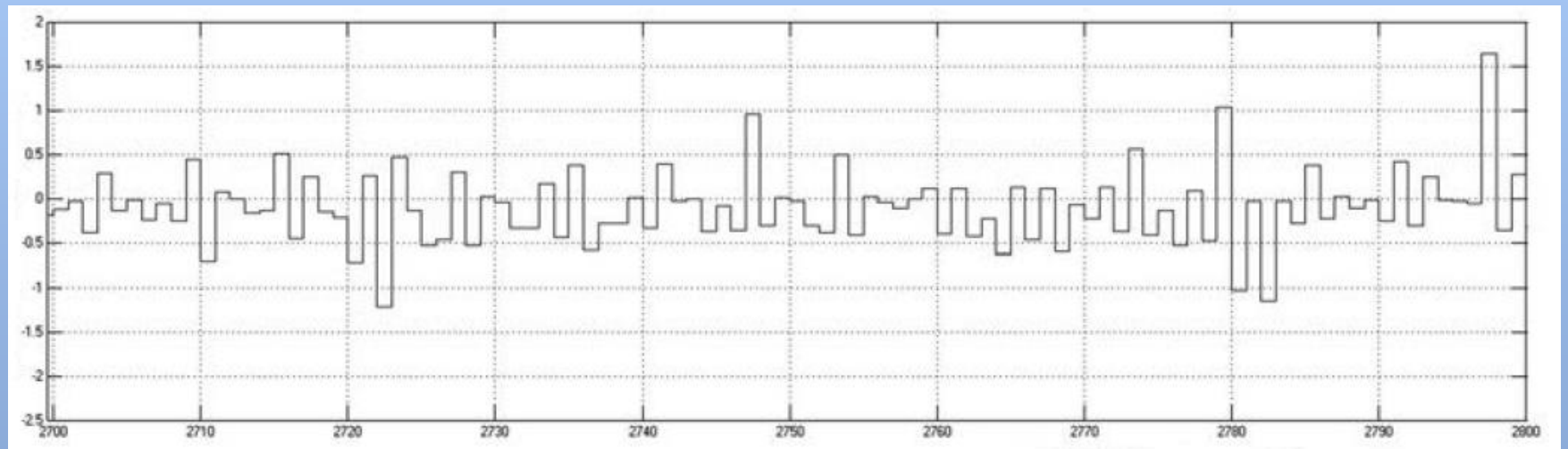
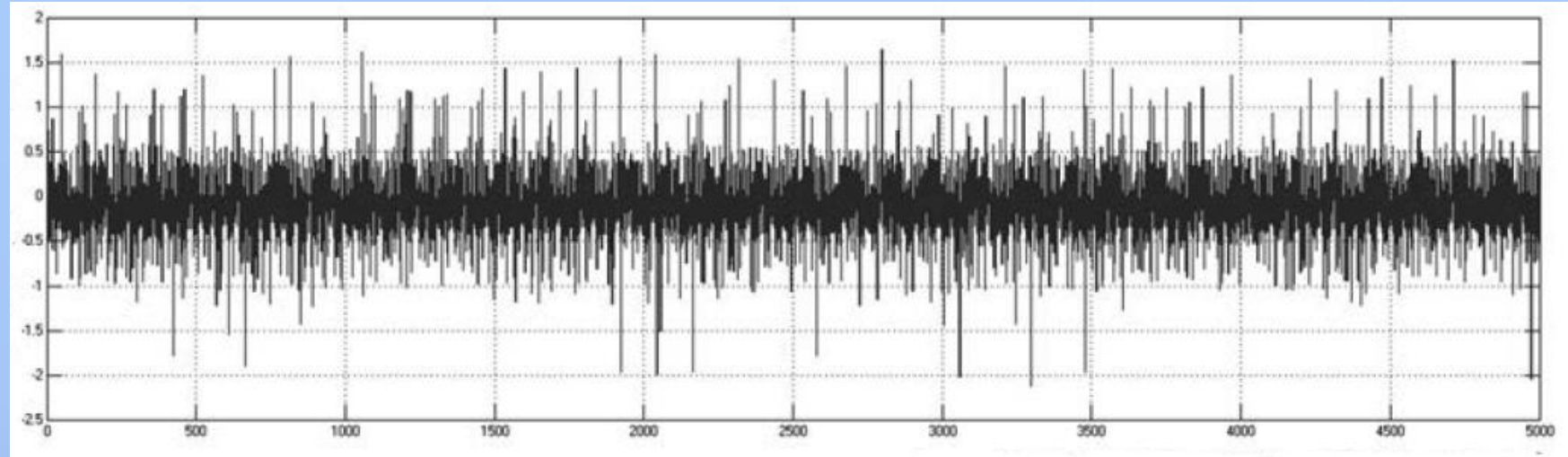

Порогове значення

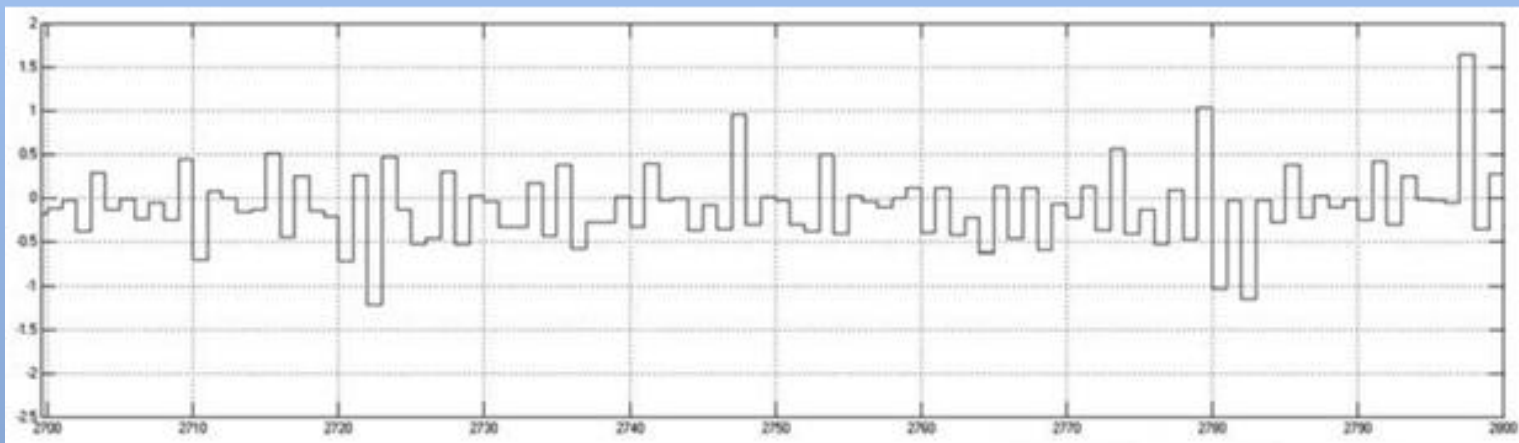
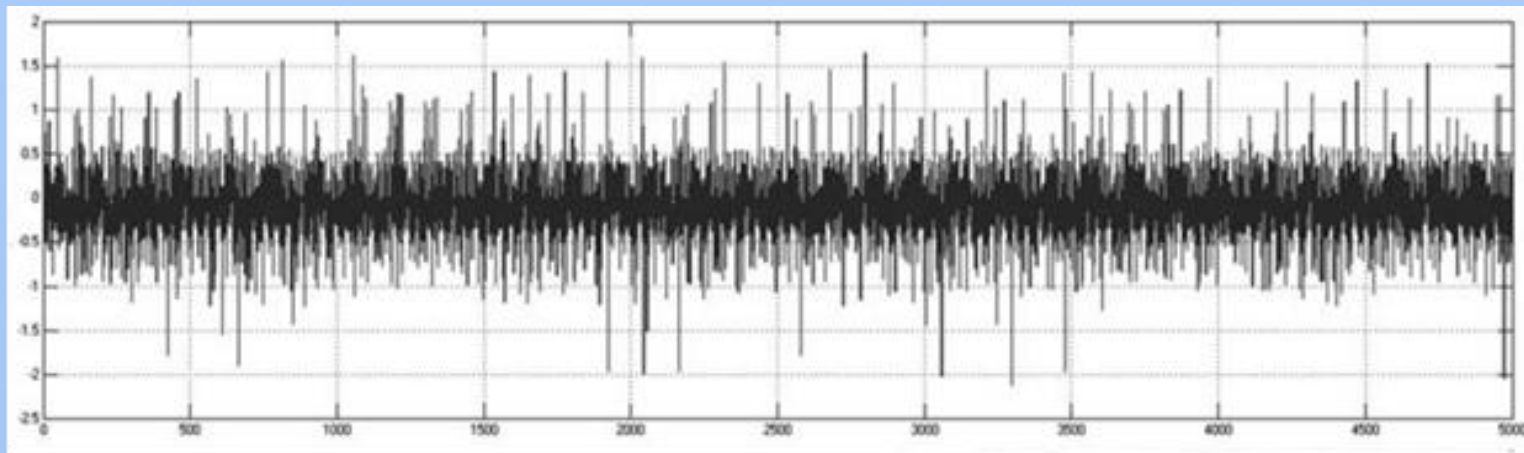

Дякую за увагу!

