

# Дипломна робота

## “Система управління автотранспортом підприємства”



Підготував: Трофимчук Максим Вікторович

# Проектування моделей даних

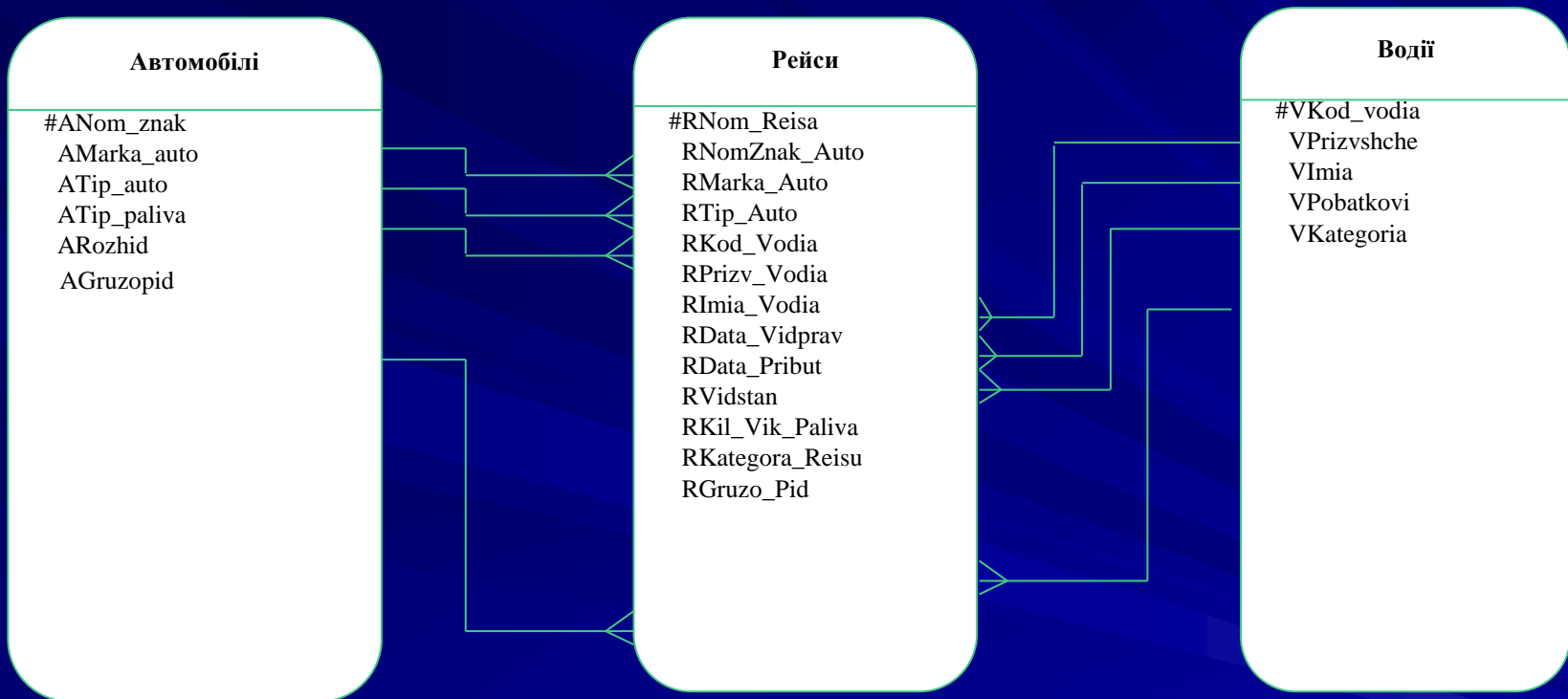

■ ER – діаграма даних

# Проектування моделей даних

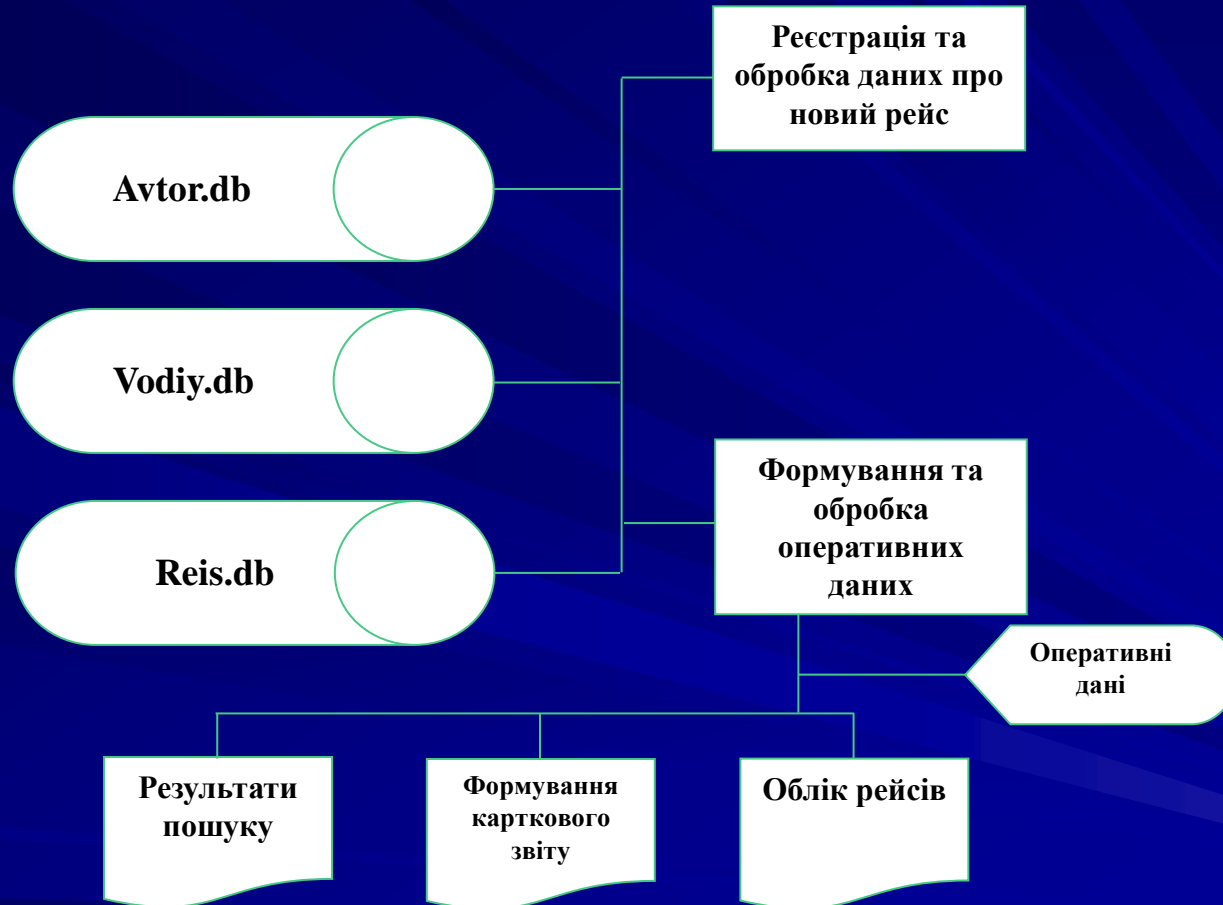

■ Структура інформаційної моделі

# Проектування моделей даних

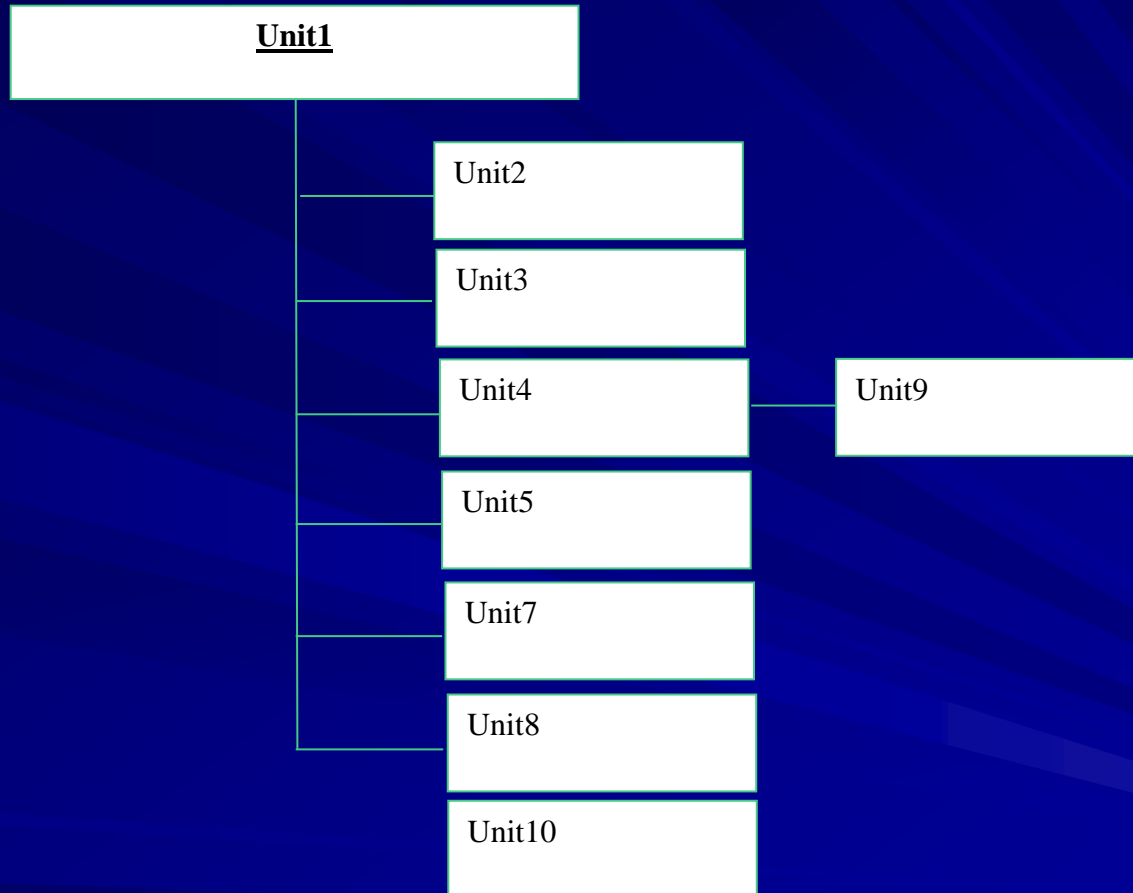

- Модульна структура програми

# Інсталяція

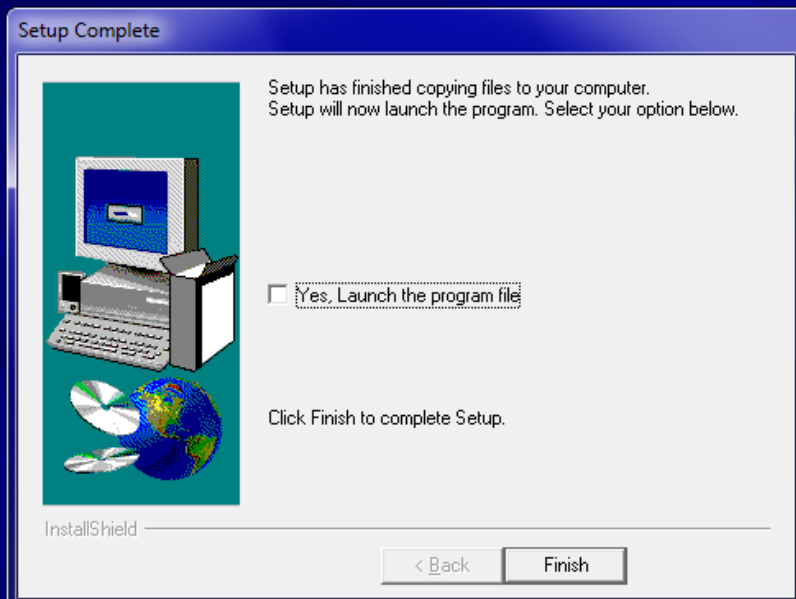
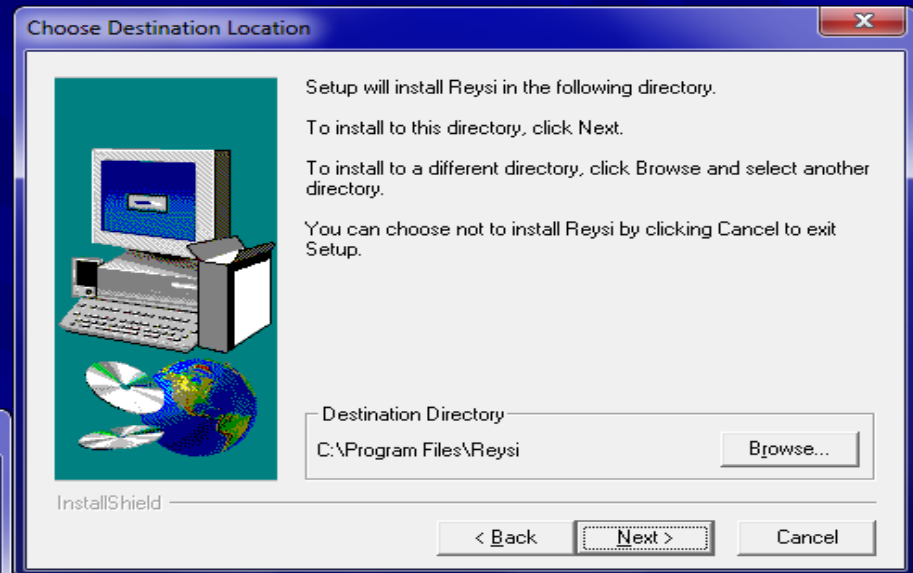
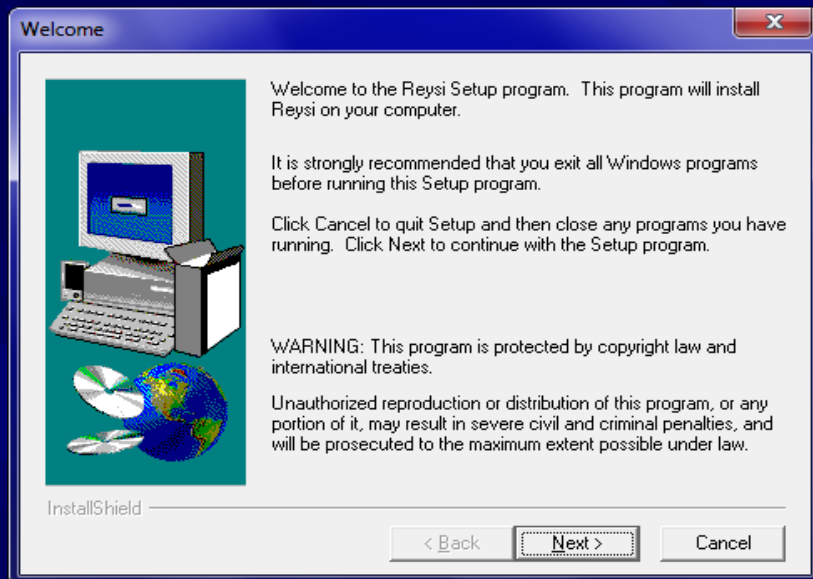

# Інтерфейс програми

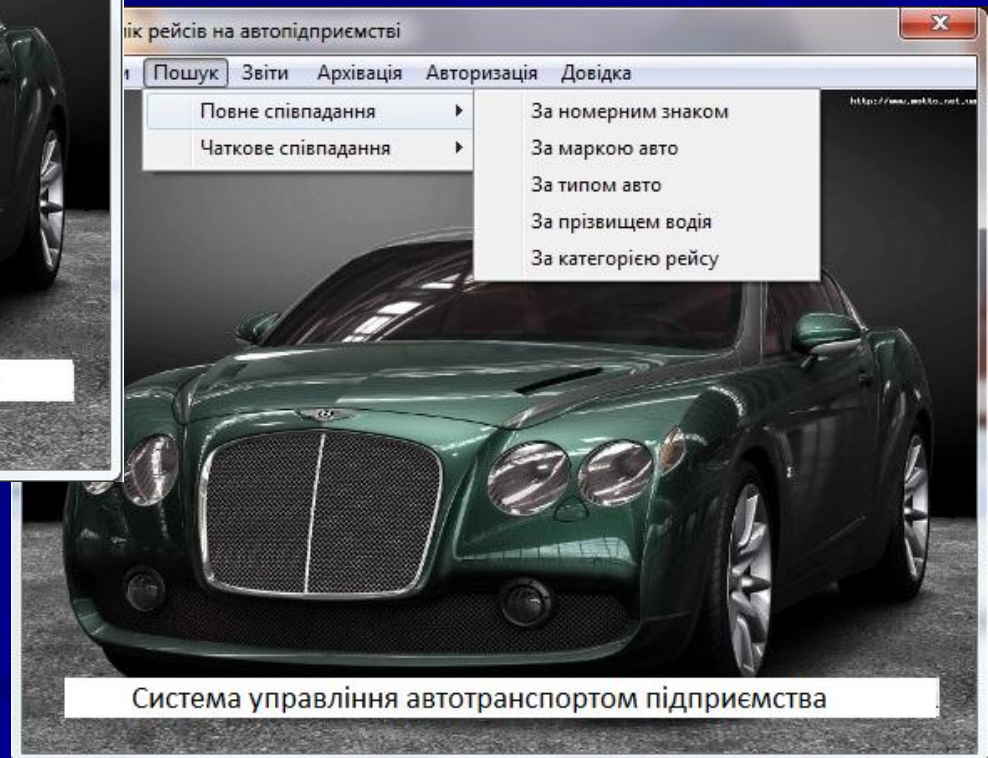
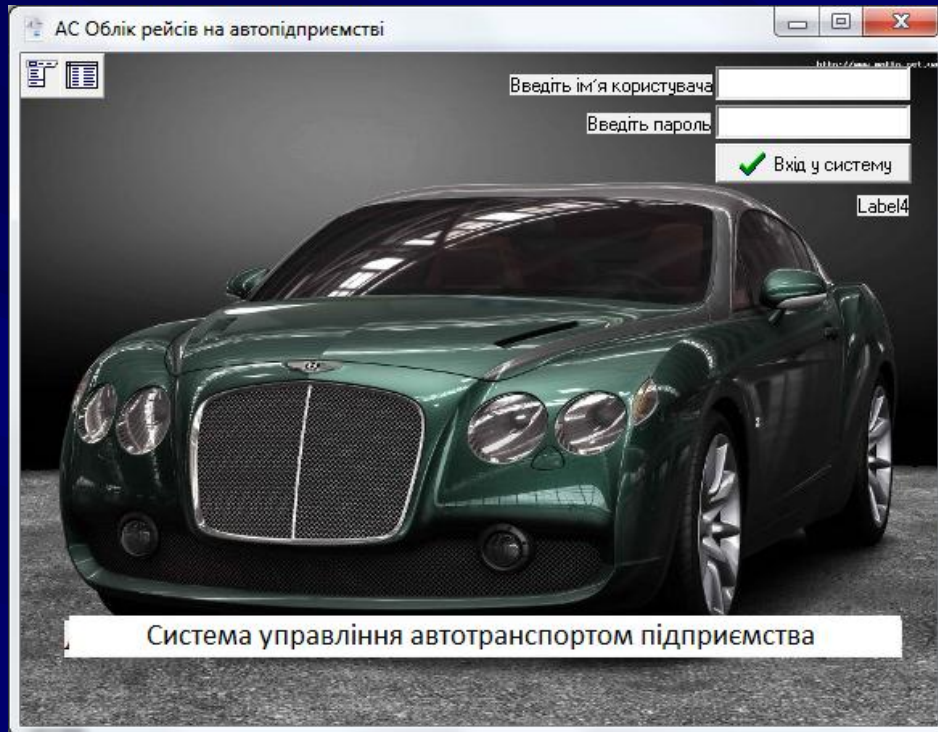

■ Стартове вікно системи

# Інтерфейс програми

Облік рейсів

Сортування Друк

Номер рейсу  
Номер рейсу 14

Автомобілі  
Номерний знак авто АВ4389АМ

Марка авто

Тип авто

Вантажоемність(т)

Водії  
Код водія 10023

Прізвище водія

Ім'я водія

Відстань  
Введіть відстань(км) 300

Категорія  
Категорія рейсу Міжобласні

Дата  
Дата відправлення 28.10.2010

Дата прибуття 30.10.2010

Наявність водія  
 Перебуває в рейсі  Вільний

Поточна дата 28.11.2010

Номер рейсу	Номерний знак авто	Марка авто	Тип авто	Код водія	Прізвище водія	Ім'я водія	Дата відпра
5	AM1207AM	Вольксваген	легкова	10025	Манелюк	Сергій	20.05.2010
6	AM1352AM	Вольксваген	легкова	10026	Загородній	Микола	21.03.2010
7	AB4389AM	Мерседес	легкова	10023	Манелюк	Сергій	24.09.2010
8	AM5671AM	Рено	вантажівка	10025	Сіхневич	Роман	15.09.2010
9	AM1243AM	Зил	вантажівка	10026	Загородній	Микола	24.09.2010
10	AM1207AM	Вольксваген	вантажівка	10023	Манелюк	Сергій	25.09.2010
11	AM1207AM	Вольксваген	вантажівка	10020	Трофимчук	Юрій	28.09.2010
12	AM1207AM	Вольксваген	вантажівка	10023	Манелюк	Сергій	08.10.2010
13	AM1243AM	Зил	вантажівка	10025	Сіхневич	Роман	10.10.2010
14	AB4389AM	Мерседес	легкова	10023	Манелюк	Сергій	28.10.2010

Перший запис Попередній запис Наступний запис Останній запис Новий запис Видалити запис Зберегти

Кількість записів в таблиці: 14

■ Вікно введення та редагування даних в базі

# Інтерфейс програми

Пошук за прізвищем водія

Введіть значення :

Номер рейсу	Номерний знак авто	Марка авто	Тип авто	Код водія	Прізвище водія	Ім'я водія	Дата відправл
1	256-2388	Мерседес	вантажівка	10022	Манелюк	Віктор	10.02.2010
2	AM1207AM	Вольксваген	легкова	10023	Мельник	Сергій	11.02.2010
5	AM1207AM	Вольксваген	легкова	10025	Манелюк	Сергій	20.05.2010
7	AB4389AM	Мерседес	легкова	10023	Манелюк	Сергій	24.09.2010
10	AM1207AM	Вольксваген	вантажівка	10023	Манелюк	Сергій	25.09.2010
12	AM1207AM	Вольксваген	вантажівка	10023	Манелюк	Сергій	08.10.2010
14	AB4389AM	Мерседес	легкова	10023	Манелюк	Сергій	28.10.2010

Кількість записів в таблиці: 7

- Пошук інформації по введених рейсах



# Інтерфейс програми

Зміна паролю

Введіть ім'я користувача:

Введіть пароль:

Назва користувача	Пароль	Права доступу
Адміністратор	2010	Адміністратор
Оператор	2020	Оператор
Користувач	2030	Користувач

Navigation buttons: < > + - ↶ ✕

■ Налаштування приватності

# Інтерфейс програми

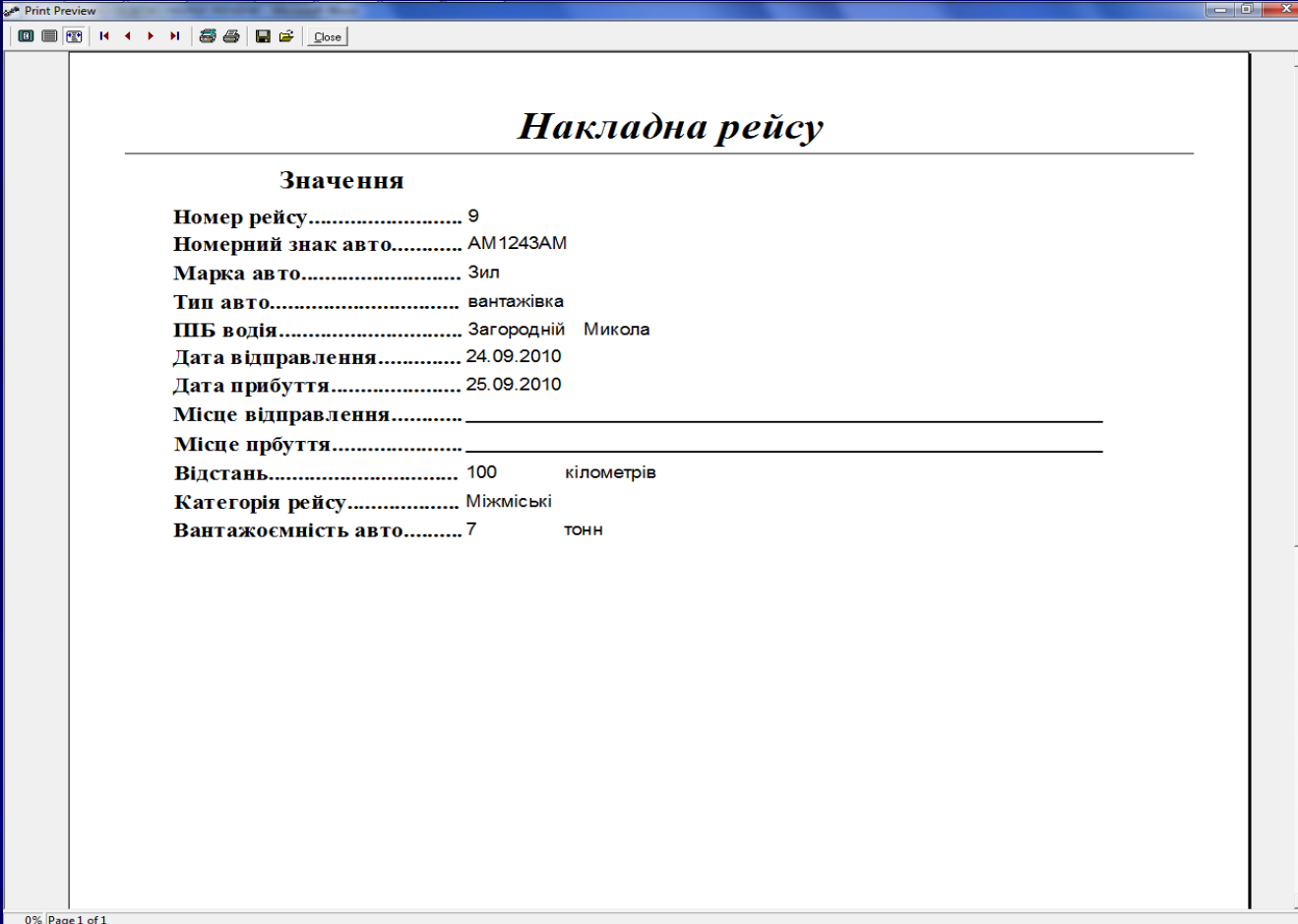

*Накладна рейсу*

**Значення**

Номер рейсу.....	9
Номерний знак авто.....	AM1243AM
Марка авто.....	Зил
Тип авто.....	вантажівка
ПШБ водія.....	Загородній Микола
Дата відправлення.....	24.09.2010
Дата прибуття.....	25.09.2010
Місце відправлення.....	_____
Місце прбуття.....	_____
Відстань.....	100 кілометрів
Категорія рейсу.....	Міжміські
Вантажоємність авто.....	7 тонн

0% | Page 1 of 1

■ Формування накладних рейсів

# Інтерфейс програми

Print Preview

Close

Сторінка 1 28.11.2010

Рейси

Номер рейсу	Номерний знак авто	Марка авто	Тип авто	Код водія	Прізвище водія	Ім'я водія	Дата прибуття	Відстань	Кількість використаного палива
1	256-23BB	Мерседес	вантажівка	10022	Манелюк	Віктор	12.02.2010	200	
2	AM1207AM	Вольксваген	легкова	10023	Мельник	Сергій	11.02.2010	30	
3	AM1352AM	Зип	легкова	10023	Загородній	Микола	18.06.2010	850	
4	AM1352AM	Вольксваген	вантажівка	10020	Трофимчук	Сергій	23.08.2010	500	
5	AM1207AM	Вольксваген	легкова	10025	Манелюк	Сергій	20.05.2010	85	
6	AM1352AM	Вольксваген	легкова	10026	Загородній	Микола	29.03.2010	900	90
7	AB4389AM	Мерседес	легкова	10023	Манелюк	Сергій	30.09.2010	200	24
8	AM5671AM	Рено	вантажівка	10025	Сіхневич	Роман	28.09.2010	1080	140,399993896484
9	AM1243AM	Зип	вантажівка	10026	Загородній	Микола	25.09.2010	100	16
10	AM1207AM	Вольксваген	вантажівка	10023	Манелюк	Сергій	28.09.2010	100	10

Page 1 of 2

■ Формування таблиці всіх рейсів